



Masport®

Rotary Mowers.
Rotatie Grasmotormaaiers.
Tondeuses Rotatives.
Sichelrasenmäher.

Tosaerba Rotativi.
Cortacésped Rotativos.
Corta-relvas rotativos.
Kosiarki rotacyjne.

Cirkelmaaiers.
Rotaciniai Šienapjovės.

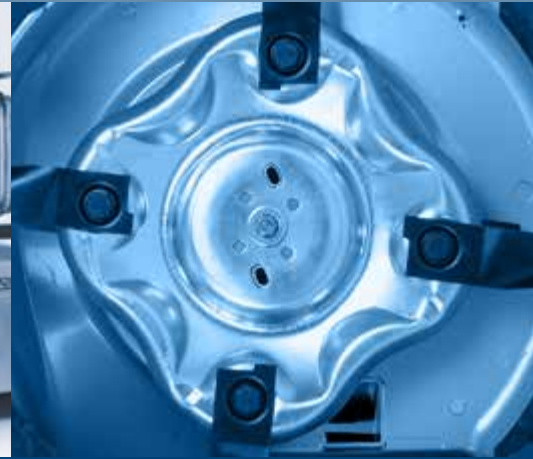

OWNER'S MANUAL.

GBR

This manual covers a range of different Masport Mowers. Some features mentioned may not apply to your mower.

Important: Keep these instructions and the engine booklet in a safe place for future reference. They contain important information about your mower.

GEbruikersHANDLEIDING.

NLD

Deze handleiding geldt voor een reeks verschillende Masport-maaiers. Mogelijk zijn sommige punten niet van toepassing op uw maaier.

Belangrijk: Bewaar deze voorschriften en het boekje over de motor op een veilige plaats om ze later te kunnen raadplegen. Ze bevatten belangrijke informatie over uw maaier.

MANUEL D'UTILISATION.

FRA

Ce manuel couvre toute une gamme de tondeuses Masport. Les caractéristiques mentionnées ici ne s'appliquent pas toujours à votre tondeuse.

Important : Garder ces instructions et le manuel du moteur pour future référence. Elles contiennent des informations très importantes concernant votre tondeuse.

ORIGINALBETRIEBSANLEITUNG.

DEU

Es werden verschiedenste Modelle von Mähern aus dem Angebot der Firma Masport in diesem Handbuch beschrieben. Nicht alle der beschriebenen Details treffen notwendigerweise auf den von Ihnen gekauften Mäher zu.

Wichtig: Bewahren Sie diese Gebrauchsanweisung und die Broschüre des Motorenherstellers sorgfältig auf, da sie wichtige Informationen über den Rasenmäher enthalten.

MANUALE UTENTE.

ITA

Il presente manuale accompagna una gamma di diversi tosaerba Masport. Alcune caratteristiche indicate qui possono non riguardare il tosaerba acquistato.

Importante: conservare le presenti istruzioni e il libretto del motore in un luogo sicuro per futura consultazione. Tali documenti contengono informazioni importanti sul tosaerba.

MANUAL DEL PROPIETARIO.

ESP

Este manual cubre una gama de diferentes cortacésped Masport. Algunas características mencionadas tal vez no correspondan a su cortacésped.

Importante: Guarde estas instrucciones y el librito del motor en un sitio seguro para uso en el futuro. Contienen información importante sobre su cortacésped.

MANUAL DO PROPRIETÁRIO.

PRT

Este manual abrange uma gama de diferentes modelos de Corta-relva Masport. Algumas características mencionadas podem não se aplicar ao seu corta-relva.

Importante: Guarde estas instruções e o folheto do motor num local seguro, para futura consulta. Contêm informações importantes acerca do seu corta-relva.

PODRĘCZNIK UŻYTKOWNIKA.

POL

Niniejszy podręcznik ma zastosowanie do szerokiego zakresu kosiarek firmy Masport. Niektóre z wymienionych funkcji mogą nie mieć do danej kosiarki zastosowania.

Ważne: Niniejszą instrukcję wraz z ulotką dot. silnika należy zachować w bezpiecznym miejscu do wglądu na przyszłość. Dokumenty te zawierają ważne informacje na temat kosiarki.

BRUKERHÅNDBOKEN.

NOR

Denne manualen dekker en rekke ulike Masport Gressklippere. Enkelte funksjoner nevnes ikke gjelder for klipperen din.

Viktig: Ha disse instruksjonene og motoren heftet på et trygt sted for fremtidig referanse. De inneholder viktig informasjon om klipperen din.

NAUDOJIMO INSTRUKCIJA

LI

Šis žinynas apibūdina skirtingas Masport žoliapjoves. Kai kurios iš paminėtų savybių nebūtinai taikomos žoliapjovei.

Svarbu: saugokite šias instrukcijas ir variklio bukletą jei prireiktų ateityje. Jose sudėta svarbi informacija apie žoliapjovę.

EXPLANATION OF SYMBOLS

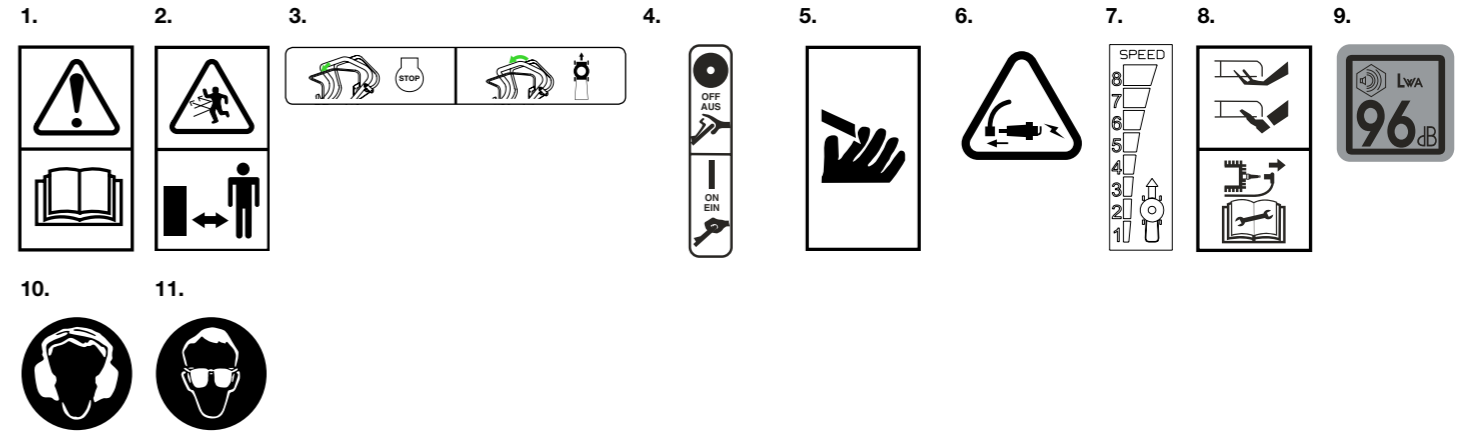

GBR

1. Read Owner's Manual
2. Keep bystanders away
3. Drive Clutch
4. Operator Presence Control Bail
5. Caution rotating blade— keep hands and feet clear
6. Remove Spark Plug Wire
7. Variable Speed Drive Control
8. Caution rotating blade - keep hands and feet clear.
9. Noise Limit
10. Wear ear protection
11. Wear eye protection

FRA

1. Lire le manuel d'utilisation
2. A utiliser à distance des autres personnes.
3. Embrayage
4. Arceau de détection de la présence de l'utilisateur
5. Attention, lame rotative — conserver les pieds et les mains à distance de celle-ci.
6. Enlever la bougie.
7. Commande variable de la vitesse
8. Attention, lame rotative — conserver les pieds et les mains à distance de celle-ci.
9. Limitation du bruit
10. Porter un casque de protection pour les oreilles
11. Porter des lunettes de protection pour les yeux

ITA

1. Leggere il manuale utente
2. Non consentire l'accesso nell'area di utilizzo del tosaerba.
3. Frizione
4. Protezione OPC (Controllo presenza operatore)
5. Attenzione: lama in rotazione. Tenere lontani mani e piedi.
6. Rimuovere la candela di accensione.
7. Comando di trasmissione a velocità variabile
8. Attenzione: lama in rotazione. Tenere lontani mani e piedi.
9. Limite di rumorosità.
10. Indossare dispositivi di protezione dell'udito
11. Indossare dispositivi di protezione oculare

NLD

1. Lees de gebruikershandleiding
2. Houd omstanders op afstand.
3. Aandrijfkoppeling
4. Veiligheidshendel (d.m.v. OPC – controle aanwezigheid gebruiker)
5. Waarschuwing roterend mes – handen en voeten uit de buurt houden.
6. Bougie verwijderen.
7. Aandrijving met variabel toerental
8. Waarschuwing roterend mes – handen en voeten ervan weghouden.
9. Geluidslimiet
10. Draag gehoorbescherming
11. Draag een veiligheidsbril

DEU

1. Bitte lesen Sie das Benutzerhandbuch
2. Halten Sie Umstehende vom Mäher fern
3. Bedienen Sie die Kupplung
4. Sicherheitsbügel für den Mäherführer
5. Vorsicht Rotationsmesser – Hände und Füße fernhalten
6. Zündkerze herausnehmen
7. Schaltgetriebebesteuerung
8. Vorsicht Rotationsmesser – Hände und Füße fernhalten.
9. Lärmbegrenzung.
10. Ohrenschutz tragen
11. Augenschutz tragen

ESP

1. Lea el Manual del Propietario
2. Mantenga a otras personas alejadas.
3. Embrague
4. Asa de control de presencia del operador
5. Atención: cuchilla en rotación — mantenga las manos y los pies alejados.
6. Quite la bujía.
7. Control de velocidad variable
8. Atención: cuchilla en rotación — mantenga las manos y los pies alejados.
9. Límite de ruido.
10. Use protección para los oídos
11. Use protección para los ojos

PRT

1. Leia o Manual do Proprietário
2. Mantenha as pessoas presentes afastadas.
3. Embraiagem da transmissão
4. Alça de controlo de presença do operador
5. Cuidado, lâmina rotativa – mantenha as mãos e os pés afastados.
6. Desligue o cabo da vela de ignição.
7. Controlo de variação de velocidade
8. Cuidado, lâmina rotativa – mantenha as mãos e os pés afastados.
9. Limite de ruído.
10. Utilize protecção para os ouvidos
11. Utilize protecção para os olhos

POL

1. Przeczytać podręcznik użytkownika
2. Nie pozwalać zbliżać się osobom trzecim.
3. Sprzęgło napędu
4. Wylącznik pałkowy obecności operatora
5. Uwaga! Nóż obrotowy – trzymać ręce i stopy w bezpiecznej odległości
6. Wyjąć świecę zapłonową.
7. Włącznik napędu bezstopniowego
8. Uwaga! Nóż obrotowy – trzymać ręce i stopy w bezpiecznej odległości
9. Wartość graniczna dla hałasu
10. Nosić osłonę uszu
11. Nosić osłonę oczu

NOR

1. Les brukerhåndboken
2. Hold tilskuere unna
3. Drive clutch
4. Operator tilstedeværelse kontroll kausjon
5. Forsiktig roterende knivblad – hold hender og føtter klar
6. Ta ut tennpluggen
7. Variabel hastighet drive kontroll
8. Forsiktig roterende blad - holde hender og føtter vekk.
9. Noise Limit.
10. Bruk hørselsvern
11. Ha på deg vernebriller

LT

1. Perskaitykite vartotojo žinyną.
2. Nestovėkite šalia.
3. Sankaba.
4. Valdymo rankena.
5. Atsargiai besisukanti geležtė – nelieskite rankomis ir kojomis.
6. Nuimkite uždegimo žvakę.
7. Eigos kintamo greičio sistema
8. Dėmesio, besisukanti geležtė – saugiu atstumu laikykite rankas ir kojas.
9. Triukšmo tolerancija (riba)
10. Naudokite klausos apsaugas
11. Naudokite akių apsaugas

CONTENTS	
EXPLANATION OF SYMBOLS	3
SAFETY INSTRUCTIONS	4
ASSEMBLING THE MOWER	5
PREPARING THE ENGINE	6
RUNNING THE ENGINE	6
STARTING	7
STOPPING	7
DRIVE CONTROLS	7
THE GRASS CATCHER	8
MOWING ADVICE	9
THE MULCHING BLOCK	10
CHIPPER MOWERS	10
AFTER MOWING	10
BLADES	11
MAINTENANCE	11
CHIPPER CLOSER CABLE	
ADJUSTMENT	12
TROUBLE SHOOTING	13

THIS MANUAL COVERS A RANGE OF DIFFERENT MOWERS. SOME FEATURES MENTIONED MAY NOT APPLY TO YOUR MOWER.

IMPORTANT: Keep these instructions and the engine booklet in a safe place for future reference. They contain important information about your mower.



CAUTION

A CAUTION INDICATES SPECIAL PRECAUTIONS THAT MUST BE TAKEN TO AVOID DAMAGE TO THE MOWER.



WARNING

A WARNING INDICATES SPECIAL PROCEDURES THAT MUST BE FOLLOWED TO AVOID INJURY TO THE OPERATOR OR ANY BYSTANDER.

SAFETY INSTRUCTIONS



PLEASE READ ALL INSTRUCTIONS BEFORE ATTEMPTING TO USE YOUR MOWER.

TRAINING

1. Read the operating and maintenance manuals carefully. Be thoroughly familiar with the controls and the proper use of the equipment. Know how to stop the mower and disengage the controls quickly in an emergency.
2. Never allow children or people unfamiliar with these instructions to operate the mower.
3. Keep the area of operation clear of all persons, particularly small children and pets.
4. Never mow while people, especially children, or pets are nearby;
5. Keep in mind that the operator or user is responsible for accidents or hazards occurring to other people or property.

PREPARATION

1. Thoroughly inspect the area where the equipment is to be used and remove all stones, sticks,

wires, bones and other foreign objects before mowing, they could be thrown by the blade.

2. Do not operate the equipment when barefoot or wearing open sandals. Always wear substantial footwear and long trousers. It is advisable to wear suitable eye protection.
3. Check the fuel before starting the engine. Do not smoke while fuelling the engine. Do not fill the fuel tank indoors, never remove the fuel cap off the fuel tank or add fuel when the engine is running or until it has been allowed to cool for several minutes after running. Clean off any spilled fuel before starting the engine.
4. Never attempt to make a wheel height adjustment while the engine is running.
5. Mow only in daylight or good artificial light, and always keep children away from the mowing area.
6. Never operate the equipment in wet grass. Always be sure of your footing; keep a firm hold on the handle and walk; never run. Never walk backwards while cutting grass.
7. Replace faulty silencers
8. Before using, always visually inspect to see that the blades, blade bolts, and cutter assembly are not worn or damaged. Replace worn or damaged blades and bolts in sets to preserve balance.

All the above and following apply to the chipper models:

9. Wear ear protection and safety glasses at all times while operating the machine.
10. Avoid wearing clothing that is loose fitting or that has hanging cords or ties.
11. Only operate the machine in open space (e.g. not close to a wall or other fixed object) and on a firm, level surface.
12. Do not operate the machine on a paved or gravel surface where ejected material could cause injury.

OPERATION

1. Disengage all blade and drive controls before starting the engine.
2. Do not tilt the mower when starting the engine.
3. Start the engine carefully with feet well away from the blades.
4. Do not put hands or feet near or under rotating parts. Always keep clear of the blade and discharge opening.
5. Do not change the engine governor settings or over-speed the engine. Excessive speed is dangerous and shortens mower life.
- 6 Stop the engine when crossing gravel drives, walks or roads.
7. Don't mow over heavy or solid objects as striking them with the blade can cause serious damage to the engine and will void your warranty.
8. After striking a foreign object, stop the engine, remove the wire from the spark plug, thoroughly inspect the mower for any damage, and repair the damage before restarting and operating the mower.
9. If the mower should start to vibrate abnormally, stop the engine, disconnect the spark plug wire, and check immediately for the cause. Vibration is generally a warning of trouble.
10. Stop the engine whenever you leave the mower, even for a moment, before cleaning the

mower housing, and when making any repairs or inspections.

11. When cleaning, repairing or inspecting, make certain the blade and all moving parts have stopped and that the engine has had time to cool. Disconnect the spark plug wire, and keep the wire away from the plug to prevent accidental starting.
12. Do not run the engine indoors. Lethal exhaust gases can be produced.
13. Shut the engine off and wait until the blade comes to a complete stop before removing the grass catcher or unclogging the chute.
14. Mow across the face of slopes; never up and down. Exercise extreme caution when changing direction on slopes. Do not mow excessively steep slopes.
15. Never operate the mower without proper guards, deflectors provided by the manufacturer, or other safety devices in place.
16. Never pick up or carry a mower when it is operating.
17. Where a fuel tap is fitted, turn it off at the conclusion of mowing and reduce the throttle setting during runout.
18. Do not operate the engine in a confined space where dangerous carbon monoxide fumes can collect.
19. Walk, never run
20. Use extreme caution when reversing or pulling the mower toward you.
21. Stop the blades if the lawnmower has to be tilted for transportation when crossing surfaces other than grass, and when transporting the lawnmower to and from the area to be mowed.
22. Do not start the engine when standing in front of the discharge chute.
23. Do not put hands or feet near or under rotating parts, keep clear of the discharge opening at all times.

All the above and following apply to the chipper models:

24. Before starting the machine, look into the feeding chamber to make certain that it is empty.
25. Keep your face and body away from the feed intake opening.
26. Keep proper balance and footing at all times. Do not overreach. Never stand at a higher level than the base of the machine when feeding material into it.
27. Always stand clear of the discharge zone when operating this machine.
28. When feeding material into the machine be extremely careful that pieces of metal, rocks, bottles, cans or other foreign objects are not included.
29. Do not allow processed material to build up in the discharge zone; this may prevent proper discharge and can result in kickback of material through the feed intake opening.

MAINTENANCE

1. Before using, check the blade(s) and blade bolt(s) for wear and damage. Replace worn or damaged blades and bolts in sets to preserve the balance. **DAMAGED BLADES AND WORN BOLTS ARE MAJOR HAZARDS.**
2. Keep all nuts, bolts and screws tight to be sure the mower is in safe working condition.
3. Never store the mower with fuel in the tank inside a building where fumes may reach an open flame or spark. Allow the engine to cool before

storing in any enclosure.

4. Store fuel in an approved container safely out of the reach of children in a cool, well ventilated place.
5. To reduce fire hazard, keep the engine free of grass, leaves, or excessive grease.
6. Check the catcher bag frequently for deterioration and wear, and replace worn bags. Check that replacement bags comply with the original manufacturer's recommendations or specifications.

All the above and following apply to the chipper models:

7. When the machine is stopped for servicing, inspection or storage, or to change an accessory, shut off the power source, disconnect the spark plug wire from the spark plug, make sure that all moving parts have come to a complete stop. Allow the machine to cool before making any inspections, adjustments, etc.
8. When serving the cutting means be aware that, even though the power source will not start due to the interlock feature of the guard, the cutting means can still be moved by a manual starting mechanism.

STORING THE MOWER

The handle can be folded to minimise space requirements.

FOLDING THE HANDLE. Loosen the clamp knobs or unlock the handle lever(s) in the middle of the handle and fold the top section over the engine.

Ergo Shift models can also be stored by moving the handle to the upright position.



CAUTION

Check that the control cables are not being strained while folding and unfolding the handle. Permanent kinks will make the controls difficult to operate.

TIPPING THE MOWER SAFELY FOR STORAGE OR INSPECTION.



CAUTION

Tilting the mower—Drain fuel, then tilt the mower with the spark plug uppermost. Remove the spark plug lead.

ONLY TILT THE MOWER WITH THE SPARK PLUG UPPER MOST.

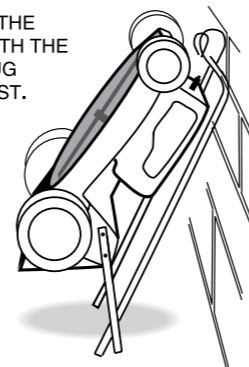

ASSEMBLING THE MOWER

Please refer to the following sections when preparing the mower for its first use.

- Fitting the handle
- Preparing the Engine
- Catcher Assembly

NOTE - The left and right sides of the mower are referred to as viewed from the operating position behind the handle.

FITTING THE HANDLE

In some cases the handle may be completely detached from the mower body although the upper handle may be connected by the throttle control cable. Carefully remove the mower and handles from the box together to avoid damaging the throttle control cable.

Assembling the 'Screw Lock' Handle.

The lower handle is fitted to the mower using the four bolts located in the handle brackets, two on each side, 'A' in the drawing below. To bolt the lower handle to the mower fit the bolts through the lower handle then fit the handle to the mower body and tighten the nuts on the inside of the mounting brackets using a 13mm A/F socket or spanner.

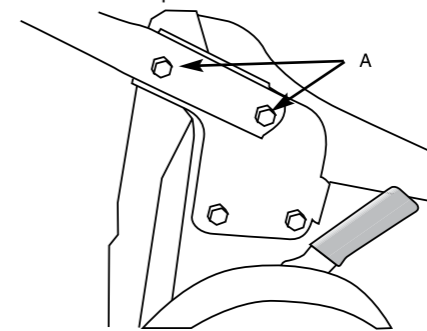

Now attach the upper handle to the lower handle.



CAUTION

Take care not to rotate the handle before fitting it, as this will tangle the control cable(s).

Fit the two long bolts through the holes in the lower handle from the inside with the round heads snug against the tube. Fit the holes in the upper handle over the two long bolts. Make sure that the throttle control is located on the right hand side. Attach the plastic knob to the outside of the lower handle bolt as shown below and tighten by hand until the upper handle is locked in position.

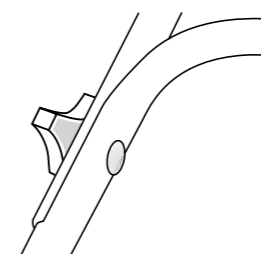

Assembling the 'Cam Lock' Handle.

Most of these models are fully assembled when packed, so all that is needed is to remove them from the carton, swing the handle to the operating position and lock the handle lever(s).

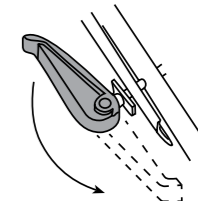

The camlock handles on some mowers are reversed for shipping. To turn them around unwind the nut to the end of the thread with a 13mm A/F spanner/socket, pull the camlock handle outwards and rotate it 180°. Retighten the nut until the handle locks firmly in place and it does not change position when in use.

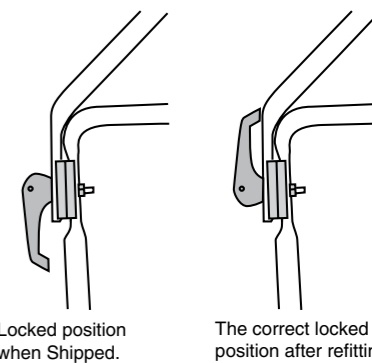

THE 'ERGO' HANDLE

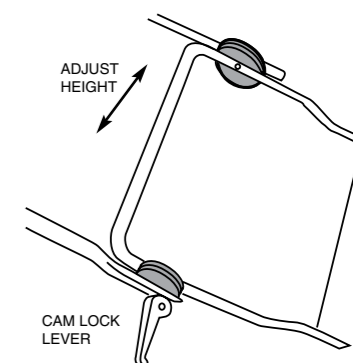

The 'Ergo' handle can be adjusted to your preferred height. Simply release both cam lock levers, move the upper handle to the height required and re-clamp the cam locks. Where the mower has screw type locks, wind the knobs firmly clockwise to lock the handle.

Ergo Shift

Some handles can be rotated forward to give easy access to the rear flap. Depress the foot lever ❶ and push the handle until you feel resistance—in a near vertical position ❷. The handle can be moved back to the mowing position without using the foot lever.

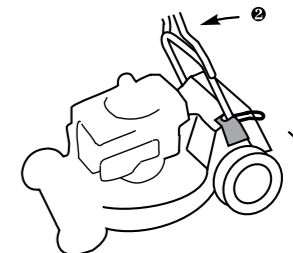

PREPARING THE ENGINE



PLEASE READ AND UNDERSTAND THE ENGINE MANUFACTURERS ENGINE OWNERS MANUAL PRIOR TO OPERATING THE LAWNMOWER.

CAUTION

DO NOT START your four stroke engine before making sure that it has been filled with the right amount of the correct grade of oil. See engine instruction book for details.

TWO STROKE ENGINES require no special attention to lubrication provided that the fuel/oil mixture is correct at all times.

OIL

Four stroke (cycle) engines are shipped without oil. Place the mower on a level position, unscrew the 'OIL FILL' cap and slowly pour oil into the sump. Fill to the full mark on the dipstick. Use SAE 30 engine oil. After checking the oil level, and before running the engine, screw the dipstick firmly in place.

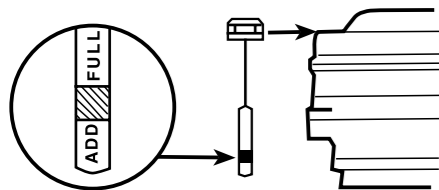

Checking the oil level if the engine is not fitted with a dip stick.

FUEL



WARNING

PETROL VAPOUR IS HIGHLY FLAMMABLE AND EXPLOSIVE. HANDLE WITH EXTREME CARE. STORE IN AN APPROVED CONTAINER. DO NOT FILL TANK WHEN ENGINE IS RUNNING OR IS STILL HOT. DO NOT ALLOW OPEN FLAME, MATCHES OR SMOKING NEARBY. FILL AND DRAIN TANK OUTDOORS IN A WELL VENTILATED AREA. WIPE AWAY ANY SPILLS AND MOVE THE MOWER AWAY FROM ANY PETROL FUMES BEFORE STARTING ENGINE.

CAUTION

If a blue plug is fitted beneath the petrol filler cap it must be discarded. It is for transportation purposes only.

- For two stroke engines fuel ratio, refer to engine instruction book.

When filling the fuel tank, always leave an air space of about 5mm to allow for expansion of the fuel.

CAUTION

USE ONLY CLEAN FRESH PETROL AT ALL TIMES, preferably un-leaded, with an octane rating of at least 91. Four stroke (cycle) engines use straight fuel. Two stroke engines MUST have a fuel and oil mixture. See engine instruction book for details. Always mix two-stroke fuel thoroughly by shaking the oil and petrol together in a clean container before pouring into the engine tank. USE ONLY TWO STROKE (CYCLE) OILS when mixing two stroke fuel. We do not recommend the use of multi-viscosity oils or pre-mixed fuels.

ENGINE

Regular attention to a few simple items will ensure long and trouble-free service from your mower. Carry out the regular maintenance described in the engine manual, and check the engine mounting bolts regularly to be sure they are tight.

NOTE: THE ENGINE IS WARRANTED BY THE ENGINE MANUFACTURER AND NOT MASPORT. YOUR SPECIALIST MASPORT SERVICE DEALER CAN ASSIST WITH ENGINE RELATED WARRANTY MATTERS.

WARNING

Before making any adjustments to your mower make sure that the engine is turned off and that the blade has STOPPED ROTATING. Always disconnect the spark plug wire and make sure it cannot accidentally contact the spark plug before touching anything under the mower housing.

RUNNING THE ENGINE

ENGINE CONTROL

This is mounted at the top of the handle. It operates the choke, if fitted (for cold starting) and allows you to set the governed speed of the engine.

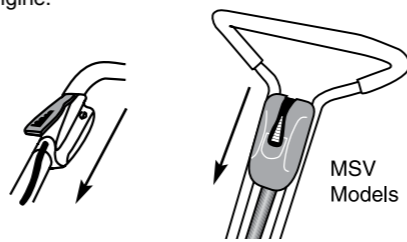

On all models push control forward for full throttle.

You will not need to change the control setting constantly while mowing because the governor holds the selected speed, even under varying cutting loads. The positions for CHOKE (cold start), FAST, SLOW and STOP are usually marked. If STOP is not marked, move the lever beyond SLOW to stop the engine.

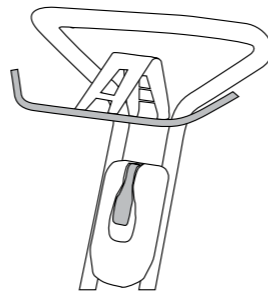

NOTE: Some models are fitted with an Operator Presence Control (OPC) bail at the top of the handle. This must be squeezed against the handlebar before starting the engine. The engine will stop immediately when the bail is released.

Some controls have symbols instead of words. On these, means CHOKE, means FAST, means SLOW, means STOP.

If your engine control does not have the word CHOKE or the choke symbol you have a Pulsa Prime engine. (See RUNNING THE ENGINE, MANUAL START MODELS

ENGINE CONTROL. This MUST be correctly adjusted for easy starting and safe stopping. If you have cold starting problems, adjust the outer sleeve of the control cable under the clamp on the engine at the lower end of the cable. See engine instruction booklet for details. Make any adjustments only with the handle in its normal operating position. After adjusting, check that the choke butterfly fully closes at one end of the control lever travel, and that the ignition stop switch is activated at the other.

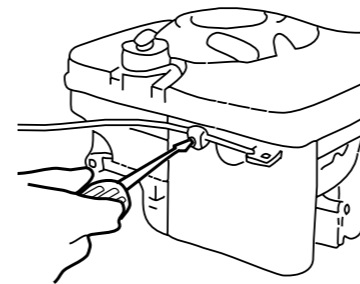

STARTING

Ensure that the engine has been prepared correctly (see above) and that the fuel tap (if fitted) is turned ON. We recommend that you check the oil level before every mowing session.

WARNING

NEVER RUN THE ENGINE INDOORS OR IN POORLY VENTILATED AREAS. ENGINE EXHAUST CONTAINS CARBON MONOXIDE, AN ODOURLESS AND DEADLY GAS. KEEP HANDS, FEET, HAIR AND LOOSE CLOTHING AWAY FROM MOVING PARTS.

MANUAL START MODELS. If the engine has not been running recently, set the engine control to the CHOKE position. For Pulsa Prime engines (which have no CHOKE marking or symbol on the control), push the primer bulb on the side of the engine by the carburettor, refer engine owner's manual. (Do this also if you have just refilled the tank after running out of fuel). Grasp the starter grip, pull slowly until a resistance is felt and then pull forcefully to prevent kick-back. Repeat until the engine starts. Do not pull the cord with a jerk or release it until fully rewound.—When the engine starts and has warmed up for a short time, move the control to the desired speed. Should the engine not start due to 'flooding', move the control to SLOW and pull the starter six times to clear the flooding.

HINTS FOR EASY STARTING

- Stand the mower on a paved drive or path where the blade is clear of the grass. If you must start on the lawn, move to an already cut area and/or raise the cutting height. Do not start the mower on a gravel surface.
- Start a warm engine with the control in the SLOW position.
- Keep the mower clean underneath.

HARD STARTING CHECK LIST

Look for these faults:-

- FUEL
- Insufficient fuel in tank.
 - Fuel tap shut off.
 - Stale fuel.
 - Water or dirt in fuel.
 - Blocked air vent in fuel tank cap.

- IGNITION
- Loose spark plug wire.
 - Dirty spark plug electrodes.
 - Incorrect spark plug gap.
 - Incorrect spark plug type.

- OTHER
- Choked air filter (Dirt or oil).
 - Engine control cable mis-adjusted.
 - Cutting blade obstructed.

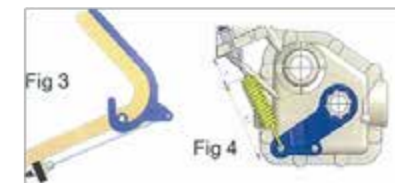

- Wheel the mower backwards toward you while gradually closing the SP bail, and note the position of the bail when extra resistance to backward movement indicates that the drive clutch is just engaging. This extra resistance should occur when the SP bail is half way between open and closed (Fig 5).

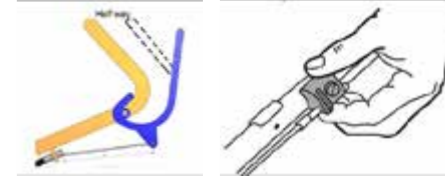

- If the engagement point is incorrect, adjust it by rotating the thumb-wheel on the anchor block at the top of the cable outer sleeve. Rotating the wheel clockwise will move the clutch engagement point nearer to the bail closed position, and anti-clockwise will move it toward the bail open position (Fig 6).
- Confirm that the adjustment is correct by re-testing the engagement point.
- Repeat this adjustment after 150 hours use of the mower or at any time if the mower drive seems to be slipping.

STOPPING

Move the engine control to stop

DRIVE CONTROLS

To engage the mower drive, simply push forward on the SP bail arm until it meets the handle grip. Releasing the pressure on the bail will de-clutch the drive mechanism. Naturally you may use the mower as a push model by gripping the handle in the normal way.

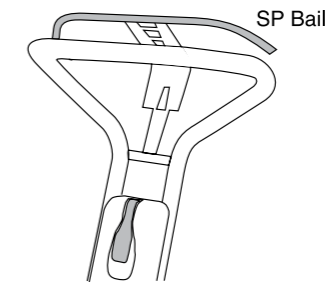

SP DRIVE CLUTCH CABLE ADJUSTMENT

- Confirm that the cable inner wire will move at least 26 mm when the SP bail is moved from the clutch disengaged (open- Fig1 and 2) position to the engaged (closed-Fig3) position against the handle. The first 13mm moves the lever of the gearbox(Fig4) to the engaged position and the final 13mm gives the spring the desired 140N for the required tension on the gearbox cones to work properly without slipping under load. Adjust the contour of the bail slightly if necessary to achieve this wire stroke.

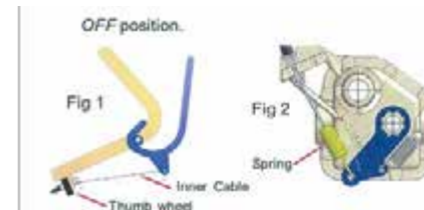

CAUTION

Adjust only to provide positive drive. Excess pressure will cause cable and belt stretch.

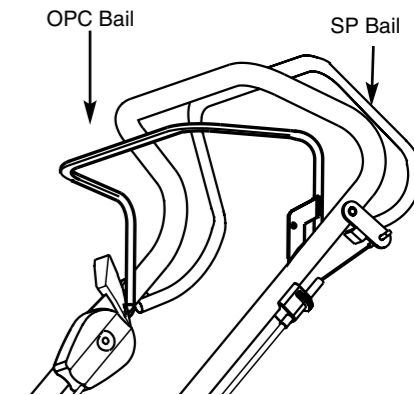

OPERATOR PRESENCE CONTROL (OPC) BAIL

This is a safety feature which stops the engine quickly if the operator releases their grip on the handle. To start the engine, you must move the bail back and hold it against the handlebar.

WARNING

If the machine run/brake mechanism is not adjusted correctly or is damaged the blade could continue to rotate after the OPC arm is released. In this situation, do not use the mower. Contact your local servicing specialist.

VARIABLE SPEED MODELS

Some models have an extra control mounted at the side of the handle to allow the travel speed of the mower to be varied without changing the engine speed. This control moves into any one of eight positions. Move the lever forward to increase travel speed and backward to lower it.

THIS LEVER SHOULD BE MOVED ONLY WHILE THE ENGINE IS RUNNING.

[If it is inadvertently moved back when the engine is stationary the drive belt will slacken and slip. To regain traction, move the lever forward with the drive disengaged and the engine running.]

Speed changes can be made whether the mower is moving or not.

THE GRASS CATCHER

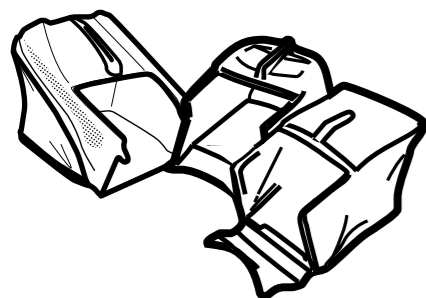

CATCHER ASSEMBLY

There are three catcher types:

- A. Bag Catcher
- B. Moulded Plastic Catcher
- C. Aero Catcher (moulded plastic top sections with fabric side panels.)

A. BAG CATCHER

1. Slide the bag over the wire frame. Fit the plastic clip up under the frame crossmember (the one which is formed into a handle) and hook the clip onto the wire crossmember. You may need a lever such as a screwdriver to open one end of the clip to get it started over the wire.
2. Pass the side and front clips inside the frame and hook them onto the wire in a similar way.
3. Fasten the metal front lip to the catcher assembly by bolting it to the plate on the bottom of the frame. The bottom panel of the catcher should be fitted between the plate and the lip as shown. Fit the screws from the top with the nuts under the lip, and tighten them securely.

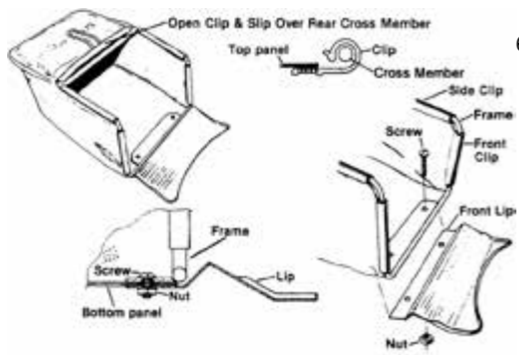

B. MOULDED PLASTIC CATCHER

There are two types. One has the top cover and handle already fitted to the top shell of the catcher, while the other requires these parts to be assembled.

If your catcher has these parts already assembled, start at step 4.

1. Place the top of the catcher shell (A) on a firm level surface with its mesh upwards.
2. Holding the top cover (B) with its concave side facing the mesh, lift its rear end and engage the front clips with the hooks on the catcher top shell. Keeping them engaged, swing the rear of the cover downwards and press it down until the barbs on the cover engage with the slots in the shell.

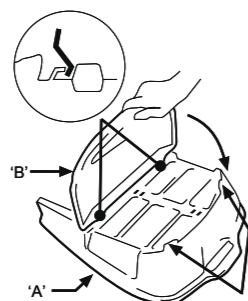

3. Look for the "F" on the handle and ensure that it will be adjacent to the "F" on the catcher shell. Fit the handle by pressing it firmly into the square recesses in the catcher top.

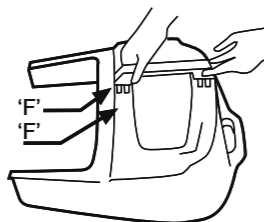

Turn the assembly over to confirm that the barbs on the handle are fully home, and push the tabs on the shell back into position to retain the handle.

4. Place the top shell on a solid work bench, open side up. Don't use a table which may be damaged by scratching.
5. Position the bottom shell, upside down,

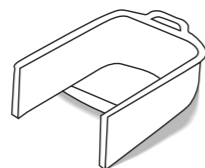

over the top shell, carefully aligning the two parts and ensuring the barbed clips are aligned with their corresponding slots and

6. squeeze the rear handles together. Keeping the catcher upside down, move the assembly so the lip and rear handle is supported by the edge of the bench (see diagram) and catcher is trapped between your body and the bench.

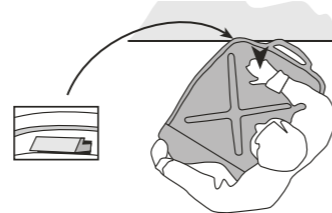

7. Strike the top of the assembly with an open hand above the part supported by the bench. You should hear the barb click into place in its slot - if not, check the alignment and strike again with a little more force.

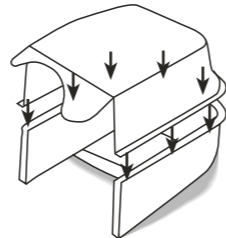

8. Working from left to right, and starting by the rear handle, move around the catcher, supporting each fastener in turn on the edge of the bench, as it is pushed into engagement.

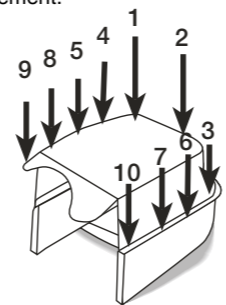

9. Finally inspect carefully to ensure that all clips are fully engaged.

C. AERO CATCHER

The bag and moulded plastic catchers have lips at the front which fit the top of the crossbar on the base of the discharge tunnel, while the Series 18 Rotarola catcher has two lugs that fit into the hooks of the handle brackets.

Aero catchers have two plates under the front crossbar which hook into the support channel at the rear of the mower near the ground. Keep the rear of the Aero catcher near the ground until the plates are engaged with the support channel, then pivot the catcher up into position. The chute or flap can be released as it swings up since the hooks on the front of the catcher will automatically engage on the mower, allowing the chute or flap to drop into the locked position on the catcher.

For all types of catcher, make sure that rear edge of the chute or flap is fully engaged with the catcher to hold it in place securely.

FITTING THE CATCHER

WARNING

THE CATCHER SHOULD BE FITTED TO AND REMOVED FROM THE MOWER ONLY WHEN THE ENGINE HAS STOPPED.

Standing to the right of the mower, reach down with your right hand and pull back and up on the handle of the safety flap or Smart Chute and lift it until it is parallel with the handle. Pick up the catcher with your left hand and swing it into position at the rear of the mower.

The catcher lip of the fabric and plastic catchers fits on top of the crossbar or the base of the tunnel, while the two hooks at the top of the Aero catcher mouth sit on top of the brackets inside the discharge outlet of the mower. The Series 18 Rotarola catcher has two lugs which fit on the hooks near the handle brackets of the mower.

Once the catcher is positioned correctly, lower the flap or Smart Chute to hold it in place. Make sure that the rear edge of the flap or Smart Chute is fully engaged on the lip or bar at the rear of the catcher mouth.

REMOVING THE GRASS CATCHER

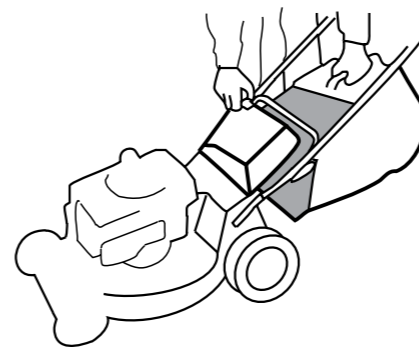

WARNING

ALWAYS WAIT UNTIL THE ENGINE AND BLADE HAVE STOPPED COMPLETELY BEFORE REMOVING THE CATCHER OR ADJUSTING THE MOWER. REMEMBER, THE MUFFLER AND NEARBY AREAS MAY BE VERY HOT.

—All models

Stop the engine and stand to the right of the mower. Grasp the catcher handle with the left hand and lift slightly while raising the safety flap or smart chute with the right hand. Lift the catcher clear and lower the flap or Smart Chute to cover the grass discharge outlet.

WARNING

Before clearing away any grass which may have lodged in the grass chute, ALWAYS STOP THE ENGINE, make sure the blade has stopped rotating, AND REMOVE THE SPARK PLUG WIRE.

EMPTYING

Dump the grass from the catcher by holding it vertical, using the rear handle of the moulded catcher or holding the rear end of the steel frame of the fabric catcher. Shake if necessary to dislodge a full load.

CATCHER LEVEL INDICATOR

Some grass catcher models have a Catcher Level Indicator to show how much grass has been collected. The indicator functions only when the engine is running at grass cutting speed. When the catcher is empty, the indicator will show all green, but as the grass progressively builds in height, a red indicator zone will appear and increase in size. Attempting to over-fill the catcher will result in discharge chute blockage or a "dribble" of grass from the front of the catcher.

Experience in your particular grass and cutting conditions will soon show the size of the red indicator area corresponding to the ideal catcher emptying point. Hose the catcher thoroughly after each use to keep the indicator movement free.

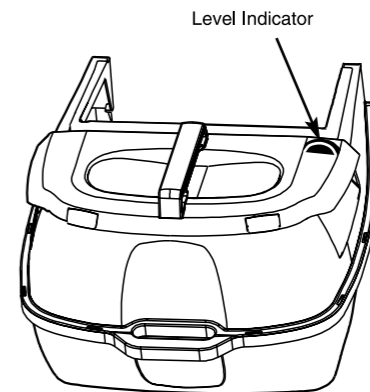

GRASS CATCHER MAINTENANCE

FABRIC TYPES. These depend on a free flow of air through the fabric for effective grass collection. Wash as needed to restore an open mesh in the fabric. Do not leave a fabric bag in direct sunlight when not in use. While the bag will not rot if stored wet, prolonged sunlight exposure can cause premature breakdown of the material. Do not leave clippings in the catcher for extended periods.

WARNING

CHECK THE CATCHER BAG FREQUENTLY FOR DETERIORATION AND WEAR, AND REPLACE IF WORN. Use only genuine original equipment replacement catcher bags as others could be dangerous.

MOULDED PLASTIC TYPE. These also need a free passage of air for efficient catching. Keep the air outlet mesh clear by hosing it frequently. Do not leave clippings in the catcher.

CUT HEIGHT CONTROL

The single point cut height control adjusts all four wheels simultaneously. To operate, steady the mower by grasping the handle with one hand, pull the lever outwards from the mower with the other hand, and move it to the desired setting.

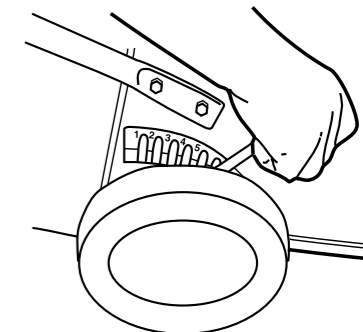

MOWING ADVICE

The best time to mow your lawn is the early afternoon. By this time the grass has had a chance to dry out. Also the sensitive newly cut grass area isn't exposed to the direct sun.

For healthy growth, grass should not be cut too short. Using the lowest settings can result in destruction of the crown of grass, allowing flat lying weeds to develop.

Vary your cutting pattern from week to week. One week mow your lawn from north to south, the next week, mow your lawn from east to west. This will help prevent matting and graining of the grass.

For best performance, always keep the mower's blade sharp. A dull blade tends to tear, not cut, the blades of grass. When cutting very long grass, a preliminary cut on a high setting, followed by a lower cut (preferably a day or so later), will minimise the overall time required for the job.

Do not try to cut too much off the grass at one time. This can cause excessive loads to be put on the engine and also affect the mulching performance.

Avoid using the lowest two or three height settings when mulching. For best results when mulching; cut off only the top third (or less) of the grass. Cutting lower than this will have a detrimental effect on the mulching performance.

AVOID USING THE LOWEST TWO OR THREE CUT SETTINGS IN WET OR VERY LONG GRASS

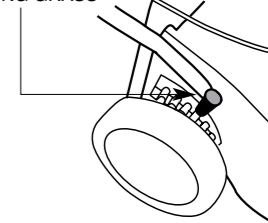

As you turn the mower at the end of a strip while mulching, you may notice unmulched grass. The mower deck is naturally tilted upward when turning so that the air flow which holds the grass in

position for recutting is momentarily decreased. After mowing the lawn, you can go back and mow only the turns so that the clippings are no longer visible.

Clean the mowing chamber frequently to remove grass build-up. This will keep mowing performance at its best, especially when mulching. Avoid cutting your lawn when it is wet. Wet grass tends to form clumps and interferes with the mulching action of the mower.

If you are not collecting the cut grass, mow in a pattern that deposits the clippings on the previously cut swathe. So, if your mower discharges clippings on the left, the next cut should be to the right of the previous one, and vice-versa.

WARNING

DISCHARGE OPENINGS MUST BE GUARDED AT ALL TIMES. DO NOT REMOVE THE GRASS DEFLECTOR OR HOLD THE SAFETY FLAP UP WHILE MOWING.

When cutting close to obstructions such as tree trunks, and when mowing to the edge of a lawn where there is no wheel support, use the left side of the mower, giving a useful blade 'overhang' for ready access to awkward areas.

MOWING ADVICE—'Smart Chute'

The 'Smart Chute' allows you to mow without catching the grass or mulching. By simply opening the 'door' located on the bottom left hand corner of the 'Smart Chute', the lawn can safely be mown while smoothly spreading the clippings to the left.

For wet, heavy or very long grass we advise not using the lowest two or three cutting heights as this may cause clogging. If it still persists, try walking slower, cutting a narrower strip or raising the cut height more.

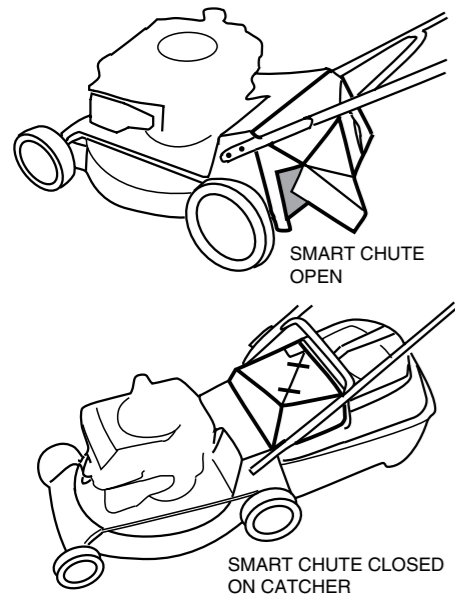

WARNING

Never use the 'Smart Chute' on the catcher with its door open. This could cause damage or injury to property or bystanders.

FITTING THE MULCHING BLOCK TO THE MOWER

1. Stop the engine
2. Make sure the discharge chute and the underside of the mower are clean. See AFTER MOWING.
3. Raise the flap, and using the hand hold on the mulching block, insert the mulching block, the angled section to the mower's right, into the discharge chute.

In the case of "open-back" mowers, make sure that the back of the block is sitting on the rear axle before lowering the flap. When fitting the block into a mower with a grass discharge chute, ensure that the lug at the left side of its base is slipped into the notch at the bottom rear of the chute sidewall before lowering the flap. See 'Mowing Advice' for mulching tips.

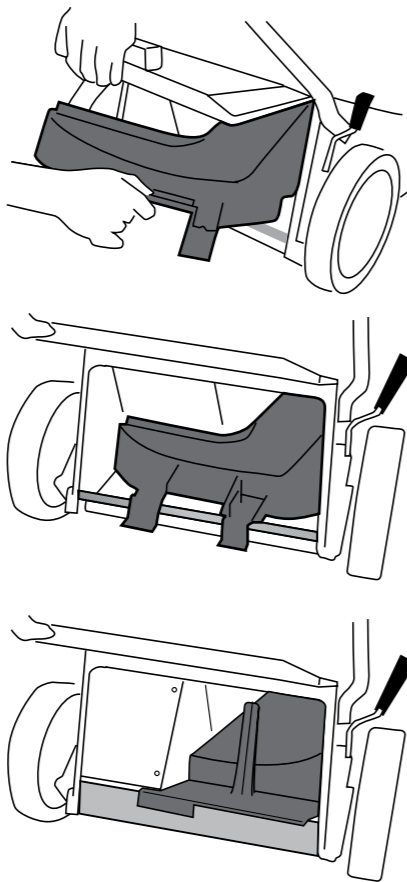

FITTING THE SIDE DISCHARGE CHUTE

For mowers equipped with a side discharge, the discharge openings must be guarded at all times. **The mower must never be operated without either the grass chute or the chute flap installed.**

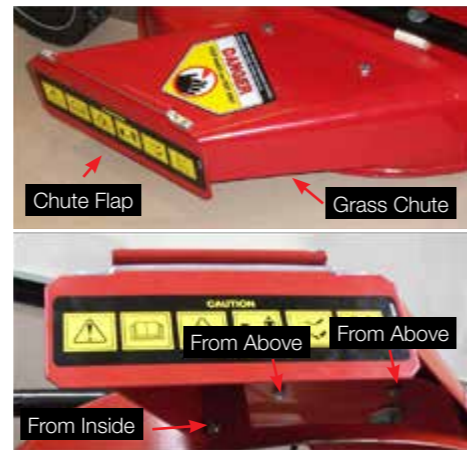

Grass Chute To Be Attached As Shown.
2 x screws from above with nuts underneath and 1 x screw from inside the housing with nut inside grass chute.

Do not remove the grass chute or hold the chute flap open.
Personal injury, injury to bystanders or damage to property could result from operating a machine without these items fitted correctly.

CHIPPER MOWERS

WARNING

Keep feet clear of the mower body when using the chipper tube.

When using the chipper tube place the mower on a level area where marking by rotating chippings won't matter. Before starting the mower fit the catcher and set the cut height to its lowest setting. Lift the cover of the chipper tube, the cover will only stay open when the mower is on the lowest cut height. Check that the chipper feed tube is clear and the feed intake flap is in good order.



WARNING

Check frequently that the blade is sharp and the retaining screws are tight.

Branches up to 35mm can be chipped using the chipper tube. Only green timber should be chipped. DO NOT chip hard or dry wood. Hard and/or dry woods can be placed unreasonable loading on the machine causing damage. Check that there are no nails or foreign objects in the material being chipped.

WARNING

Always stop the engine before attempting to clear any obstruction from under the mower or in the chipper tube.

Slowly feed material into the intake tube. Sturdy gloves, footwear, ear and eye protection should be worn. Empty the catcher frequently to avoid building up chippings inside the mower housing. Clear debris away from around the engine frequently to prevent any restriction with cooling air flow and prevent the risk of fire. Stop the engine before removing the catcher.

AFTER MOWING CLEANING



MODELS WITH A CYCLOWASH FITTING.
Stop the engine and remove the catcher. Attach a garden hose fitting to the cyclowash fitting and start the engine. Allow a good flow of water to run for 2-3 minutes. Stop the engine and remove the hose. Hose the Catcher.
MODELS WITHOUT A CYCLOWASH FITTING.
Stop the engine and remove the catcher. Start the engine. Keeping well clear of moving parts, apply a garden hose to the Wash port with a good flow of water for 2-3 minutes. Hose the catcher.

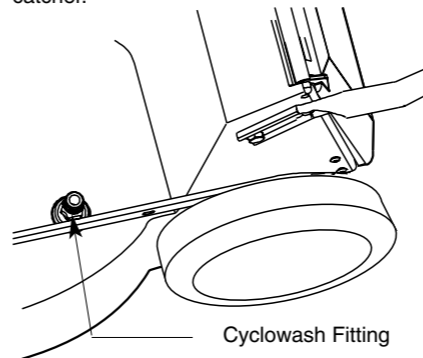

MODELS WITHOUT A CYCLOWASH PORT.
Stop the engine, when the blade has stopped, disconnect the spark plug wire. Remove the catcher and tip the mower in accordance with the engine instruction book maintenance section (spark plug uppermost). Hose the underside of the mower clean. Hose the catcher.

CAUTION

DO NOT HOSE THE ENGINE, as water can damage the air cleaner and the ignition system. REFER TO ENGINE INSTRUCTION BOOK MAINTENANCE SECTION BEFORE TILTING MOWER. STORE YOUR MOWER ON ITS WHEELS, not its side.

BLADES
DAMAGED BLADES AND WORN BOLTS ARE MAJOR HAZARDS.

Check the blade mounting bolts at frequent intervals for proper tightness.

Check the blade condition frequently, particularly if the mower has hit a foreign object or is vibrating. Sub-standard cutting and catching will result from a neglected blade. Your Authorised Dealer will be happy to sharpen or replace blades as necessary.

CAUTION

ALWAYS USE GENUINE ORIGINAL EQUIPMENT PARTS TO ENSURE SAFETY AND PROPER PERFORMANCE. Substitute parts can be disappointing and dangerous.

BLADE SERVICING INSTRUCTIONS. BAR AND DISC BLADES.

1. Remove the spark plug lead and position it to prevent accidental contact with the spark plug.
2. Tilt the mower upright - refer to maintenance section of the engine instruction book before tilting the mower. Keep the spark plug uppermost.
3. **BAR BLADES.** Remove the central bolt and spring washer.
4. Remove the stepped washer (some models only) and then the blade. Either sharpen and balance the old blade, or fit a new one. Assemble in the reverse order, taking care to engage the stepped washer in the hole in the blade.

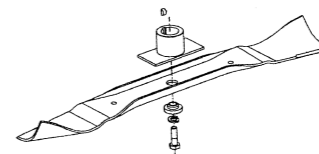

QUICK CUT BLADE/QUADCUT® BLADE.
Follow steps 1 and 2 above. The cutting tips can be removed and replaced by removing the blade carrier from the mower. Note the component positions when dismantling. When refitting the blade carrier ensure the slots fit properly over the lugs and the drive plate, and replace the mounting bolts if they show signs of wear.

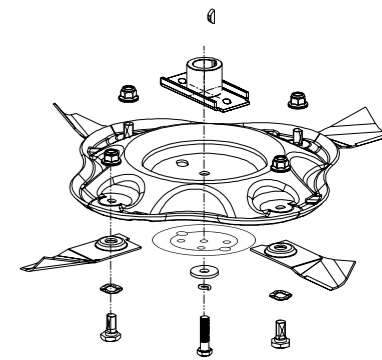
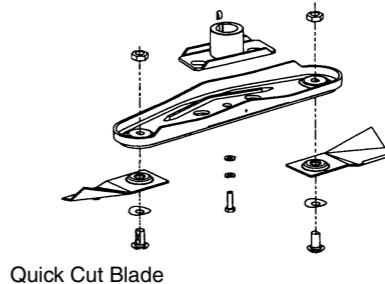

Quadcut® Blade

CHIPPER BLADE.

1. Follow the servicing instructions for removing the "Bar and Disc Blades" on this page.
2. When the blade carrier is removed from the crankshaft it can be placed in a vice and the chipper blade removed.
3. Either sharpen and balance out the old blade, or fit a new one. The mower blade should also be inspected at the same time.
4. Assemble in the reverse order, taking care to align the keyway slot in the blade and the blade driver.

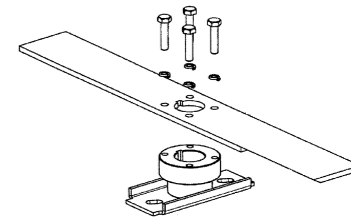

BLADE REPLACEMENT TORQUE SETTINGS:-

Blade centre bolt	45 -50 Nm (33 - 37 ft.lb)
Four 6mm chipper blade bolts	9 -11 Nm (6.6 - 8 ft.lb)
Four 8mm chipper blade bolts	20 -22 Nm (15 - 16 ft.lb)
Tip mounting bolt	20 - 25 Nm (15 - 18 ft.lb)

ENGINE MAINTENANCE

Consult the engine booklet for the maker's instructions.

DRAINING THE OIL.

While most engines have a drain plug underneath them, it will be found more convenient to remove the oil dipstick and tip the mower on its side. Collect the old oil in a suitable tray such as a two litre ice cream container.

IGNITION.

Your engine has a breaker-less solid state ignition system which requires no maintenance other than occasional attention to the spark plug. We recommend cleaning and re-gapping every 50 hours with replacement every 100 hours (see engine instruction booklet).

CAUTION

DO NOT SANDBLAST PLUGS as abrasive grains can enter the engine and cause serious damage. USE ONLY THE EXACT TYPE OF REPLACEMENT PLUG specified in the engine instruction booklet.

AIR CLEANER.

A clean filter cartridge, correctly fitted, is ESSENTIAL for long engine life. Service the filter every 25 hours running (more often under adverse conditions) according to the instructions in the engine booklet.

MUFFLER.



A rusted or damaged muffler can permit increased exhaust noise. Check the muffler condition periodically and replace it only with a genuine original equipment part.

DRIVE MAINTENANCE

ROTAROLA.

Every 25 hours - Remove the outer chain cover and apply grease to the chain.

Every 100 hours - Remove the outer chain cover, disconnect the outer chain at its connecting link, withdraw the sprocket at the top end of the inner chain cover. Remove the inner chain cover and apply grease to the chain.

OTHER SELF PROPELLED MODELS.

Every 100 hours - Remove each rear wheel by removing the hub cap, and undoing the 8mm nyloc nut and washer retaining the wheel to the axle. Remove the circlip retaining the pinion, taking care not to over stretch it, and remove the washer and pinion. Apply grease to pawl ⑤, pinion bore ⑥, and wheel gear ⑦. Take care to replace the pawls exactly as they were removed, and do not move pinions to the opposite side of the mower.

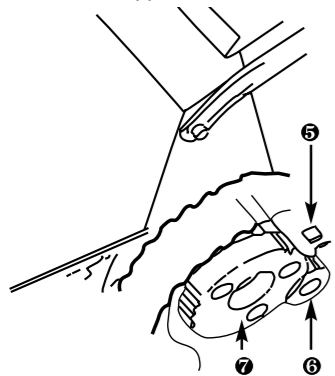

GEARBOX.

The gearbox on these models is a sealed unit that requires no maintenance. Just keep the outside clean.

BELT ADJUSTMENT

SINGLE SPEED MODELS.

(Except self propelled Chipper models & Rotarola)

Keeping the spark plug uppermost, tilt the mower to gain access to the gearbox. Using two 10mm AF spanners, slacken the screw which clamps the gearbox anchor bracket to the mower housing just enough to allow the gearbox

to be rotated about its output shaft. Rotate the gearbox to take any slack out of the V belt drive and re-clamp the anchor bracket in its new position by tightening the clamp and screw firmly.

SELF PROPELLED CHIPPER MODELS AND ROTAROLA

These have a belt tensioning idler pulley. To adjust this, slacken off the clamp screw or nut which holds the V shaped idler pulley post and slide the post along the slot in the body. Retighten the screw or nut when the slack in the belt has been eliminated.

VARIABLE SPEED MODELS.

DO NOT tip the mower up as described above for single speed models. Variable speed models have an adjuster on the cable running down from the speed control to the drive mechanism. Alter this adjuster only if the travel of the speed control lever does not match the full range of available travel speeds.

The adjuster has three parts, two end fittings each attached to upper and lower outer cables, and a central barrel connected to the end fittings by right and left hand threads. Keeping the end fittings stationary, rotate the barrel to push the ends apart to increase travel speed, and to bring the end fittings together to reduce travel speed. Using this adjuster will compensate for belt stretch or wear which may occur.

FRONT WHEEL DRIVE MULCHING MOWERS.

Single speed front wheel drive mulching mowers require the removal of the front transmission cover to gain access to the adjustment. To remove the cover, withdraw four retaining screws - two from the top and two from underneath (Figure 1).

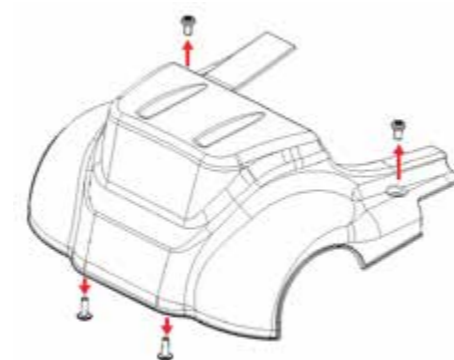

(Figure 1)

Lift the front of the cover until it clears the top of the front bumper bar, and draw the cover forward until it is clear of the mower.

The belt is adjusted by rotating the gearbox about its output shaft. First loosen the locking screw (Figure 2) which clamps the gearbox bracket to the anchor plate bolted to the top of the mower deck.

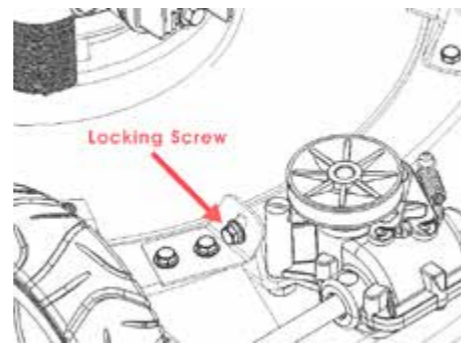

(Figure 2)

Then pull the gearbox pulley forward to tighten the belt. (Figure 3) Do not apply excessive tension to the belt.

Retighten the locking screw and refit the transmission cover.

Do not over tighten the retaining screws, particularly the ones under the mower.

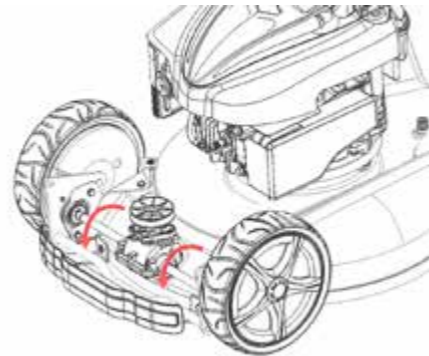

(Figure 3)

CHIPPER CLOSER CABLE ADJUSTMENT

The chipper closing system fitted on your mower has been pre-set but due to transport conditions might require slight adjustment.

Note: Reference pictures below might not be the same as your mower.



1. Set height adjuster to lowest point, the lid should stay open. When moved off lowest setting the lid should close. (Example shown above on the 21" Aluminium mower. Not all mowers are the same. Some have the lower lever setting at the bottom.)



2. If the lid opens too soon, the cable is too tight. If the lid does not open on the lowest cut setting the cable is too loose. To adjust move height setting up and loosen the M6 Set Screw, slide the clamp to either loosen or tighten the cable to suite. Tighten the M6 Set Screw and re-check the closer.

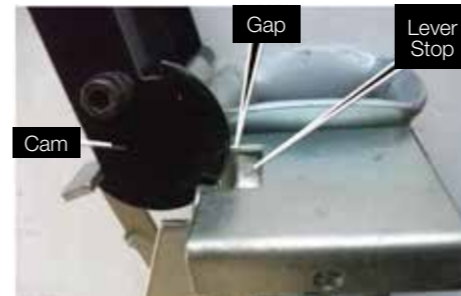

3. Ideal setting when on the lowest cut height the lid should open and there should be a gap between the cam and Lever stop of approximately 3mm to 4mm.



4. Set cut height adjuster off lowest point, the lid should close. On the higher cut height setting the lid should be closed and a small gap of approximately 0.5mm to 1mm should be between the Cam and Latching Lever.



5. If the Lid does not close or there is no gap between Cam and Latching Lever when the cable is slack. Remove the Cover using the two M5 x 10 Phillips pan head screws.



6. And tighten the Fine tune adjustment M5 bolt and nut.



7. Fit cover back with M5 x 10 Phillips pan head screws as shown above.

Periodic Maintenance Checks

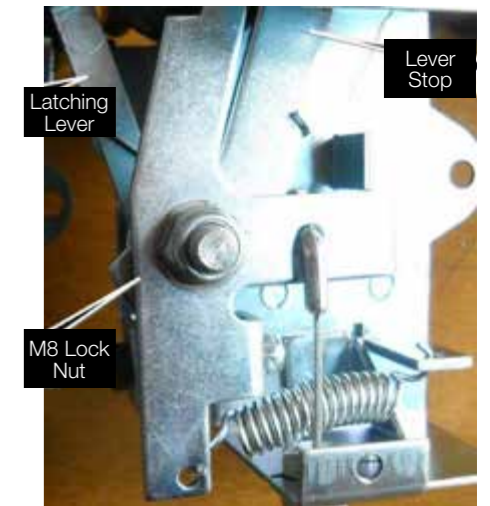

- A. Pull Latching lever forward and release, it should return easily with the spring action, if it is clean and does not return smoothly release the M8 lock nut slightly till it moves easily.
- B. If the lever is too sloppy, tighten the nut until it moves freely without sticking.
- C. Keep the leavers clean and a light silicone spray will keep your chipper closer working smoothly

TROUBLE SHOOTING

TROUBLE	PROBABLE CAUSE	SOLUTION
Uneven or poor cut.	Blunt blade.	Sharpen blade.
Heavy mulch left on cut strip.	Cutting height is too low for the height of the grass being cut.	Adjust the cutting height to remove approximately one third of the length of the grass. Then work down to the desired height.
	Engine not running at full speed.	Move the throttle to fast.
	Underside of the mower's deck is clogged with wet grass clippings.	Hose off the underside of the mower. See AFTER MOWING.

INHOUD	
VERKLARING VAN DE SYMBOLEN	3
VEILIGHEIDSLINSTRUCTIES	14
DE MAAIER MONTEREN	16
DE MOTOR VOORBEREIDEN	16
DE MOTOR BEDIENEN	17
STARTEN	17
STOPPEN	17
BEDIENING	17
DE GRASOPVANGBAK	18
MAAIADVIES	19
DE MULCHSET	20
MAAIERS MET HAKSELAARS	20
NA HET MAAIEN	21
MESSEN	21
ONDERHOUD	22
STORINGSTABEL	23

DEZE HANDLEIDING GELDT VOOR EEN REEKS VERSCHILLENDE MAAIERS. MOGELIJK ZIJN SOMMIGE FUNCTIES NIET VAN TOEPASSING OP UW MAAIER.

BELANGRIJK: Bewaar deze voorschriften en het boekje over de motor op een veilige plaats om ze later te kunnen raadplegen. Ze bevatten belangrijke informatie over uw maaier.



LET OP

DIT SYMBOOL GEEFT AAN DAT SPECIALE MAATREGELEN MOETEN WORDEN GENOMEN OM SCHADE AAN DE MAAIER TE VOORKOMEN



WAARSCHUWING

DIT SYMBOOL GEEFT AAN DAT SPECIALE PROCEDURES MOETEN WORDEN GEVOLGD OM LETSEL VAN DE GEBRUIKER OF OMSTANDERS TE VOORKOMEN.

VEILIGHEIDSLINSTRUCTIES



VEILIGHEIDSVORSCHRIFTEN LEES ALLE VOORSCHRIFTEN VOORDAT U MET DE MAAIER AAN HET WERK GAAT.

OPLEIDING

1. Lees zorgvuldig de bedienings- en onderhoudshandleiding. Zorg dat u volledig vertrouwd bent met de bedieningselementen en dat u de machine op de juiste manier kunt gebruiken.

Zorg dat u de maaier in een noodsituatie snel kunt stilzetten en de bedieningselementen kunt ontkoppelen.

2. Laat nooit kinderen of personen die niet vertrouwd zijn met deze voorschriften de maaier gebruiken.

3. Zorg dat iedereen weg blijft van de plaats waar u gaat maaien, met name kleine kinderen en huisdieren.

4. Werk niet met de maaier in de nabijheid van personen, vooral kinderen of huisdieren.

5. Denk erom dat de gebruiker is aansprakelijk

is in geval van ongelukken of risico's jegens derden of eigendommen

VOORBEREIDING

1. Inspecteer grondig het terrein voordat u gaat maaien en verwijder stenen, stokjes, snoeren, botten en andere vreemde voorwerpen. Deze kunnen door het mes worden weggeslingerd.

2. Gebruik de maaier nooit blootsvoets of met open sandalen. Draag altijd degelijke schoenen en een lange broek. Het dragen van een veiligheidsbril wordt aanbevolen.

3. Controleer het brandstofpeil voordat u de motor start. Rook niet terwijl u brandstof bijvult. Vul de brandstoftank niet bij in een afgesloten ruimte, verwijder nooit de brandstofdop van de tank of vul nooit brandstof bij wanneer de motor nog draait of voordat hij minstens enkele minuten heeft kunnen afkoelen. Veeg alle gemorste benzine af voordat u de motor start.

4. Probeer nooit de maaierhoogte te wijzigen terwijl de motor draait.

5. Maai alleen bij daglicht of bij goed kunstlicht en houd kinderen uit de buurt van het maaigebied.

6. Gebruik de machine nooit op nat gras.

Zorg dat u te allen tijde stevig op de grond staat, houd het handvat goed vast en loop rustig; ren nooit. Loop bij het grasmaaien nooit achteruit.

7. Vervang defecte uitlaatdempers.

8. Controleer voordat u aan het werk gaat steeds of de messen, de mesbouten en de maai-inrichting niet versleten of beschadigd zijn. Vervang versleten of beschadigde messen en bouten in sets om de balans te bewaren.

Al het voorgaande en het onderstaande is van toepassing op de hakselaarmodellen:

9. Draag altijd gehoorbescherming en een veiligheidsbril wanneer u met de machine werkt.

10. Draag geen loszittende kleding of kleren met loshangende koordjes of bandjes.

11. Gebruik de machine alleen in een open ruimte (bv. niet dicht bij een muur of vaste voorwerpen) en op een stevige, egale ondergrond.

12. Gebruik de machine niet op een verharde ondergrond of een grindpad wegens letselgevaar door weggeslingerd materiaal.

BEDIENING

1. Zet alle bedieningshendels van mes en aandrijving in neutraal voordat u de motor start.

2. Kantel de grasmaaier niet bij het starten van de motor.

3. Start de motor voorzichtig en houd uw voeten uit de buurt van de messen.

4. Houd voeten en handen nooit in de buurt van of onder de roterende delen. Blijf altijd uit de buurt van de messen en de uitwerpopening.

5. Verander de toerentalregeling niet en laat de motor niet op een te hoog toerental draaien. Een te hoog toerental is gevaarlijk en verkort de levensduur van de motor.

6. Zet de motor stil als u grindpaden, voetpaden of wegen moet oversteken.

7. Maai nooit over grote of zware voorwerpen omdat een aanraking met het mes de motor ernstig kan beschadigen en uw garantie doet vervallen.

8. Hebt u een vreemd voorwerp geraakt, zet

de motor dan stil, ontkoppel de bougiekabel, inspecteer de grasmaaier zorgvuldig op schade, en repareer de schade alvorens de motor weer te starten en de grasmaaier te gebruiken.

9. Bij abnormaal trillen van de motor moet u deze stilzetten, de bougiekabel ontkoppelen en onmiddellijk op zoek gaan naar de oorzaak. Trillingen zijn meestal een waarschuwing voor problemen.

10. Zet de motor steeds stil wanneer u de machine zelfs maar even verlaat, alvorens het maaidek schoon te maken en voor het verrichten van reparaties en controles.

11. Bij het schoonmaken, repareren of inspecteren moet u zich ervan vergewissen dat het mes en alle bewegende delen tot stilstand zijn gekomen en dat de motor de tijd heeft gehad om af te koelen. Ontkoppel de bougiekabel en houd de kabel weg van de bougie om ongewild starten te voorkomen.

12. Laat de motor niet in een afgesloten ruimte draaien, aangezien daarbij dodelijke uitlaatgasen kunnen vrijkomen.

13. Zet de motor stil en wacht totdat het mes volledig tot stilstand is gekomen voordat u de grasopvangbak verwijdert of de verstopte uitwerpopening vrijmaakt.

14. Maai dwars over hellingen, nooit van boven naar beneden. Wees uiterst voorzichtig als u op een helling van richting verandert. Maai niet op al te steile hellingen.

15. Gebruik de grasmaaier nooit zonder de nodige afschermingen, deflectoren die door de fabrikant zijn voorzien, of andere veiligheidsinrichtingen.

16. Til de maaier nooit op of draag hem niet terwijl hij in werking is.

17. Sluit de benzinetoevoerkraan, indien voorhanden, na het maaien en zet de gasklephendel in een lagere stand tijdens het uitlopen.

18. Laat de motor niet draaien in een gesloten ruimte waar zich gevaarlijke koolmonoxidegasen kunnen ophopen.

19. Rustig lopen, nooit rennen.

20. Wees uiterst voorzichtig bij het achteruitlopen of wanneer u demaaier naar zich toe trekt.

21. Zet de messen stil wanneer de grasmaaier moet worden gekanteld voor transport over ander terrein dan gras, en bij het transporteren van de machine van en naar het maaigebied.

22. Start de motor niet terwijl u recht tegenover de uitwerpopening staat.

23. Houd voeten en handen uit de buurt van of onder de roterende delen, en blijf altijd uit de buurt van de uitwerpopening.

Al het voorgaande en het onderstaande is van toepassing op de hakselaarmodellen:

24. Overtuig u ervan, voordat u de machine start, dat de toevoerruimte leeg is.

25. Houd uw gezicht en lichaam uit de buurt van de invoeropening.

26. Zorg altijd voor een goede en stabiele houding. Tracht niet te ver te reiken. Ga bij het invoeren van materiaal in de machine nooit hoger staan dan de voet van de machine.

27. Blijf bij gebruik van deze machine altijd uit de buurt van de uitwerpzone.

28. Wees bij het invoeren van materiaal in de machine uiterst voorzichtig zodat er geen stukken metaal, stenen, flessen, blikken of andere

vreemde voorwerpen in terecht kunnen komen. 29. Zorg dat het verwerkte materiaal zich niet ophoopt in de uitwerpzone; dit kan de goede werking van de uitwerp belemmeren en materiaal kan via de invoeropening weer in de machine terechtkomen.

ONDERHOUD

1. Controleer het mes (of de messen) en de bout(en) vóór gebruik op slijtage en schade. Vervang versleten of beschadigde messen en bouten in sets om de balans te bewaren. **BESCHADIGDE MESSEN EN VERSLETEN BOUTEN ZIJN HEEL GEVAARLIJK.**

2. Houd alle moeren, bouten en schroeven goed aangedraaid zodat de maaier veilig voor gebruik is.

3. Berg de maaier nooit met een volle tank op in een gebouw waar de gasdampen met een open vuur of vonk in contact kunnen komen. Laat de motor afkoelen alvorens hem in een gesloten ruimte op te bergen.

4. Bewaar brandstof in een goedgekeurde jerrycan, veilig buiten het bereik van kinderen, in een koele en goed geventileerde ruimte.

5. Verwijder gras, bladeren of overtollig vet van de motor om de kans op brand te verkleinen.

6. Controleer de grasopvangbak regelmatig op beschadiging of slijtage en vervang versleten zakken. Controleer of de vervangen zakken beantwoorden aan de originele aanbevelingen of specificaties van de fabrikant

Al het voorgaande en het onderstaande is van toepassing op de hakselaarmodellen:

7. Wanneer de machine wordt stilgezet voor onderhoud, controle, om ze op te bergen of een accessoire te wisselen, moet u de motor uitschakelen, de bougiekabel van de bougie loskoppelen en u ervan overtuigen dat alle bewegende delen volledig tot stilstand zijn gekomen. Laat de machine afkoelen voordat u controles uitvoert, de machine afstelt enz.

8. Let erop dat de messen bij het onderhoud nog wel door middel van een handmatig startmechanisme in beweging kunnen komen, ongeacht het feit dat de motor niet kan starten door de koppeling van de afscherming aan een blokkeerinrichting.

OPBERGEN VAN DE MAAIER

De duwboom kan worden ingeklapt om minder plaats in te nemen.

INKLAPPEN VAN DE DUWBOOM. Draai de klemknoppen los of ontgrendel de hendel(s) in het midden van de duwboom en klap het bovenste deel naar de motor toe.

Ergo Shift-modellen kunnen ook opgeborgen worden door de duwboom omhoog te zetten.



LET OP

Controleer of de kabels niet te strak worden getrokken terwijl het handvat wordt in- of uitgeklapt. Blijvende knikken in de kabels bemoeilijken de bediening.

DE MAAIER VEILIG KANTELEN VOOR OPBERGING OF CONTROLE



LET OP

De maaier kantelen – laat de brandstof weglopen en kantel vervolgens de maaier met de bougie naar de bovenzijde. Verwijder de bougiekabel.

DE MAAIER ALLEEN KANTELEN MET DE BOUGIE NAAR BOVEN GEKEERD.

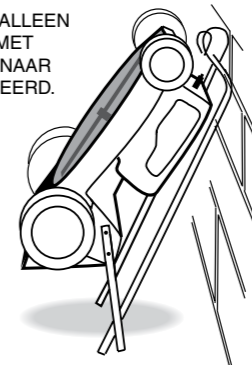

DE MAAIER MONTEREN

Zie de volgende onderdelen voor het voorbereiden van de maaier voor het eerste gebruik.

- De beugel monteren
- De motor voorbereiden
- De grasopvangbak monteren

NB – in de beschrijvingen worden de linker- en rechterzijden van de maaier gezien vanuit de gebruikspositie achter de beugel.

DE BEUGEL BEVESTIGEN

In sommige gevallen kan de beugel geheel losgemaakt worden van het motorhuis van de maaier, terwijl het bovenste handvat nog aan de bedieningskabel van de aandrijving vastzit. Verwijder de maaier en handvaten voorzichtig samen uit de doos om schade aan de bedieningskabel van de aandrijving te voorkomen.

Het 'borgschroef' handvat monteren

Het onderste handvat wordt aan de grasmaaier bevestigd met behulp van de vier bouten die zich in de handvatklemmen bevinden, twee aan elke kant, zoals aangegeven door 'A' in de onderstaande afbeelding. Om het onderste handvat aan de grasmaaier te bevestigen moeten de bouten door het onderste handvat worden gedraaid en het handvat vervolgens aan het motorhuis van de grasmaaier worden bevestigd en de moeren aan de binnenzijde van de klemmen worden vastgedraaid met behulp van een A/F dopsleutel van 13mm.

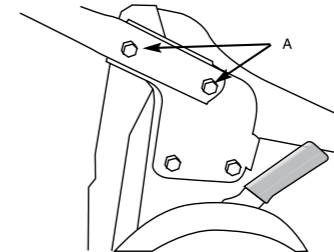

Bevestig nu het bovenste handvat aan het onderste handvat.



LET OP

Zorg dat u het handvat niet draait voordat het bevestigd is, omdat hierdoor de bedieningskabel(s) verward raakt (raken).

Bevestig de twee lange bouten vanaf de binnenkant door de openingen in het onderste handvat met de ronde koppen dicht tegen de buis. Schuif de gaten in het bovenste handvat over de twee lange bouten. Zorg dat het gashandvat zich aan de rechterkant bevindt. Bevestig de plastic knop aan de buitenkant van de bout van het onderste handvat zoals hieronder weergegeven en draai hem met de hand vast tot het bovenste handvat op zijn plaats klikt.

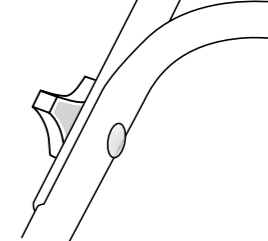

Het 'grendel' handvat monteren

De meeste van deze modellen zijn volledig gemonteerd wanneer ze worden verpakt, dus ze hoeven alleen uit de verpakking te worden gehaald. Draai vervolgens het handvat naar de bedieningspositie en sluit de grendel(s).

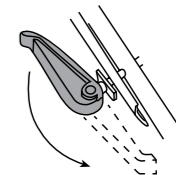

Op sommige grasmaaiers worden de grendel handvaten voor verzending omgedraaid. Om ze om te draaien moet de schroef aan het eind van de kabel worden losgedraaid met een A/F dopsleutel van 13mm en het grendel handvat naar buiten getrokken en 180 gedraaid. Draai de moer weer vast tot het handvat stevig op zijn plaats klikt en niet beweegt bij gebruik.

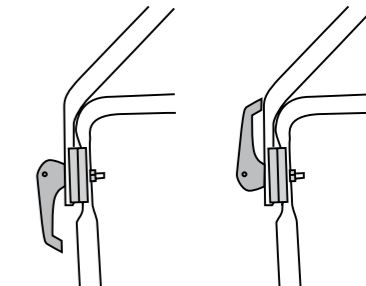

Vergrendelde positie tijdens verzending De correcte vergrendelde positie na omdraaien

THE 'ERGO' HANDLE

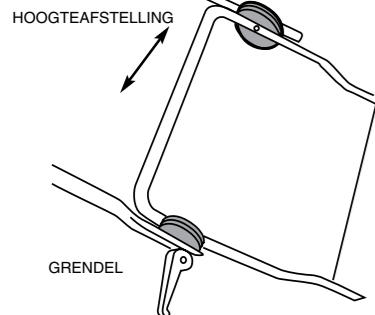

Het 'Ergo' handvat kan op de gewenste hoogte worden afgesteld. Ontgrendel gewoon beide handvaten, breng het bovenste handvat op de gewenste hoogte en vergrendel hem opnieuw. Als de grasmaaier Schroefsluitingen heeft, draai dan de bouten stevig met de klok mee vast om het handvat vast te zetten.

Ergo Shift

Sommige handvaten kunnen naar voren worden gedraaid zodat de achterste flap gemakkelijk kan worden bereikt. Druk de voethendel naar beneden ① en druk op de beugel tot u weerstand voelt – in een bijna verticale positie ②. De beugel kan teruggezet worden in de maaistand zonder de voethendel te gebruiken.

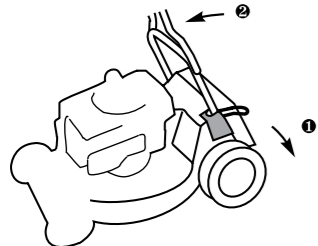

DE MOTOR VOORBEREIDEN



LEES DE HANDLEIDING VAN DE MOTOR-FABRIKANT DOOR EN ZORG DAT U DEZE BEGRIJPT VOORDAT U DE GRASMAAIER IN GEBRUIK NEEMT.



LET OP

START uw viertakt motor NOOIT voordat u zeker weet dat hij gevuld is met de juiste hoeveelheid olie van de juiste kwaliteit. Zie het motorinstructieboekje voor details.

TWEETAKT MOTOREN vereisen geen speciale smeermaatregelen op voorwaarde dat u steeds het juiste brandstof/oliemengsel gebruikt.

OLIE

Viertakt (cyclus) motoren worden zonder olie verscheept. Zet de maaier waterpas, schroef de olie vuldop los en giet langzaam olie in het oliereservoir. Vul met olie tot de markering "vol" op de oliepeilstok. Gebruik SAE30 motorolie. Schroef de peilstok weer stevig op zijn plaats nadat u het oliepeil heeft gecontroleerd en voordat u de motor aanzet.

Controle van het oliepeil als de motor niet met een peilstok is uitgerust.

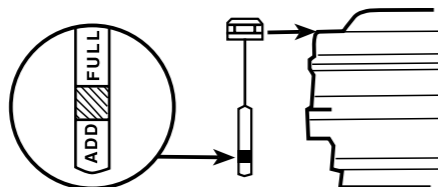

BRANDSTOF



WAARSCHUWING

BENZINEDAMPEN ZIJN ZEER ONTVLAMBAAAR EN EXPLOSIEF. GA ER UITERMATE VOORZICHTIG MEE OM. SLA DE BRANDSTOF OP IN EEN DAARVOOR BESTEMDE JERRYCAN. VUL DE TANK NOOIT WANNEER DE MOTOR NOG DRAAIT OF NOG TE HEET IS. HOUD GEEN OPEN VUUR, BRANDENDE LUCIFERS OF SIGARETTEN DICHTBIJ. VUL DE TANK BUITEN IN DE OPEN LUCHT. VEEG GEMORSTE BENZINE GOED AF EN HOUD DE MAAIER OP AFSTAND VAN BEZINEDAMPEN VOORDAT U DE MOTOR START.



LET OP

Als er een blauwe plug onder de benzinedop zit moet deze worden verwijderd. Hij is alleen aangebracht voor transportdoeleinden.

- Zie het motorinstructieboekje voor de brandstofverhouding van tweetaktmotoren.

Houd bij het vullen van de tank rekening met mogelijke uitzetting van de brandstof, door 5mm ongevuld te laten.



LET OP

GEBRUIK ALTIJD SCHONE NIEUWE BRANDSTOF, bij voorkeur loodvrij en met een octaanhalte van minimaal 91. Viertakt motoren gebruiken pure benzine. Tweetakt motoren MOETEN een benzine/oliemengsel gebruiken. Zie het motorinstructieboekje voor details. Meng altijd de tweetakt brandstof goed door elkaar door olie en benzine in een schone jerrycan te schudden voordat u de tank van de motor vult. Gebruik ALLEEN TWEETAKT OLIE voor het mengsel. Wij ontraden het gebruik van multi-viscose olie en/of kant-en-klare mengsels. Als er een blauwe plug onder de benzinedop zit moet deze worden verwijderd. Hij is alleen aangebracht voor transportdoeleinden.

MOTOR

Door regelmatig een paar kleine controles uit te voeren voorkomt u defecten en gaat uw maaier langer zonder problemen mee. Voer het in de motorhandleiding beschreven periodieke onderhoud uit en controleer regelmatig of alle bouten van de motor nog goed vastzitten.

NB: DE MOTORFABRIKANT IS VERANTWOORDELIJK VOOR DE GARANTIE OP DE MOTOR, NIET MASPORT. UW GESPECIALISEERDE MASPORT SERVICE DEALER

KAN U WEL ASSISTEREN MET ZAKEN DIE VERWIJZEN NAAR DE GARANTIE VAN DE MOTOR



WAARSCHUWING

Zorg, voordat u uw maaier opnieuw afstelt, dat de motor uit is en dat het mes volledig STILSTAAT. Ontkoppel altijd de bougiekabel en controleer of hij niet per ongeluk een ontstekingsvonk kan veroorzaken voordat u onderdelen onder het motorhuis aanraakt.

DE MOTOR BEDIENEN

MOTORBEDIENING

Deze is bevestigd bovenop de handgreep. Hij bedient de choke, indien aanwezig (voor een koude start) en bepaalt de gekozen snelheid van de motor.

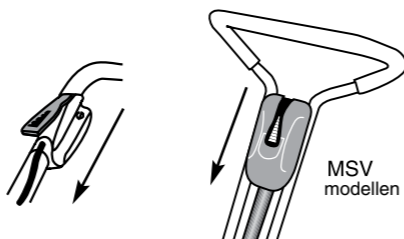

Voor alle modellen geldt dat de handgreep voorwaarts gedrukt moet worden voor vol gas.

Het is niet nodig de snelheid van de motor constant aan te passen terwijl u maait, want de handgreep behoudt de door u gekozen snelheid, zelfs als de grasmaaiomstandigheden veranderen. De standen CHOKE (koude start), SNEL, LANGZAAM en STOP zijn meestal aangegeven. Indien STOP niet is aangegeven, duw dan de handgreep een stand verder dan LANGZAAM om de motor te laten stoppen.

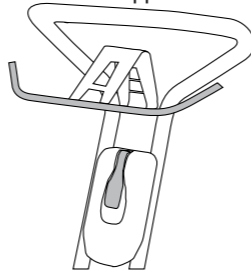

NB: Sommige modellen zijn voorzien van een Operator Presence Control (OPC) arm aan de bovenkant van de handgreep. Deze moet tegen de handgreep worden gedrukt voordat de motor wordt gestart. De motor zal onmiddellijk stoppen wanneer de arm wordt losgelaten.

Sommige bedieningselementen hebben symbolen in plaats van woorden. Op deze bedieningselementen hebben de volgende symbolen de volgende betekenis:

- ⏏️ betekent CHOKE,
- ⚡️ betekent SNEL,
- 🐢 betekent LANGZAAM,
- ⏹️ betekent STOP.

Als uw motorbediening niet de aanduiding CHOKE of het choke symbool heeft ⏏️, dan heeft u een Pulsa Prime motor. (zie "DE MOTOR STARTEN, MODELLEN MET EEN HANDMATIGE START").

MOTORKABEL. Deze MOET altijd correct zijn afgesteld om de motor gemakkelijk te kunnen starten en veilig stop te zetten. Als een koude motor moeilijk start, moet u de huls op de klem

van de regelkabel aan de motorzijde bijstellen. Raadpleeg uw motorinstructieboekje voor een gedetailleerde beschrijving. Stel de motor uitsluitend af met het handvat in de normale bedieningsstand. Controleer na het afstellen of de gashendel in de uiterste stand van de regelhefboom volledig is gesloten en of de ontstekingsonderbreker wordt geactiveerd in de andere stand.

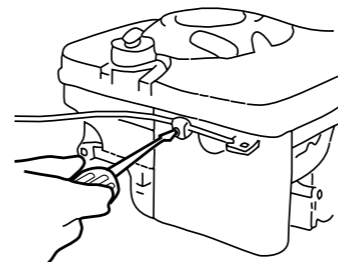

STARTEN

Controleer of de motor goed is voorbereid (zie boven) en dat de brandstofkraan (indien aanwezig) naar de "ON" stand is gedraaid. We raden u aan om iedere keer voordat u gaat maaien het oliepeil te controleren.



WAARSCHUWING

LAAT DE MOTOR NOOIT BINNENSHUIS OF IN EEN SLECHT GEVENTILEERDE RUIMTE DRAAIEN. DE UITLAATGASSEN BEVATTEN KOOLMONOXIDE, EEN REUKLOOS EN DODELIJK GAS. HOUD UW HANDEN, VOETEN, HAAR EN LOSHANGENDE KLEDINGSTUKKEN VERWIJDERD VAN BEWEGENDE DELEN.

MODELLEN MET EEN HANDMATIGE START.

Als de motor niet recentelijk heeft gedraaid, zet u de bedieningsknop in de "CHOKE" stand. Voor Pulse Prima motoren (waarbij geen "CHOKE" stand is aangegeven op de bedieningsknop) drukt u drie keer krachtig op de ontstekingsknop aan de zijkant van de motor naast de carburateur, zie de handleiding van de motorfabrikant (doe dit ook als u de tank net heeft gevuld nadat de tank leeg was). Ga aan de rechterkant van de maaier staan, zet uw voet op de maaier en trek langzaam aan het startkoord tot u weerstand voelt en trek dan krachtig om terugslag te voorkomen. Herhaal dit tot de motor start. Trek niet met een harde ruk aan het koord, voordat het koord volledig is opgerold. Als de motor is gestart en op temperatuur is gekomen, duwt u de bedieningshandgreep in de gewenste stand.

Indien de motor niet start doordat hij is "verzopen" duw de handgreep dan naar de "LANGZAAM" stand en trek zes keer aan het startkoord om het teveel aan olie kwijt te raken.

TIPS VOOR GEMAKKELIJK STARTEN

1. Zet de maaier op een verharde oprit of een verhard pad waarbij het mes het gras niet raakt. Als u op het gazon moet starten, ga dan naar een reeds gemaaid deel en/of verhoog de maaihogte. Start de maaier niet op grint.
2. Start een warme motor in de LANGZAAM stand.
3. Houd de onderkant van de maaier schoon.

CHECKLIST VOOR STARTPROBLEMEN

Controleer de volgende punten:

BRANDSTOF

1. Er is onvoldoende brandstof in de tank.
2. De brandstofkraan is dicht.
3. De brandstof is verschaald.
4. Er zit water of vuil in de brandstof.
5. De luchtopening in de tankdop is verstopt.

ONTSTEKING

1. De bougiekabel zit los.
2. De elektroden zijn vuil.
3. De afstand tussen de elektroden is niet correct.
4. U gebruikt de verkeerde bougie.

OVERIGE

1. De luchtfilter is verstopt (vuil of olie).
2. De motorkabel is slecht afgesteld.
3. Het maaimes wordt geblokkeerd

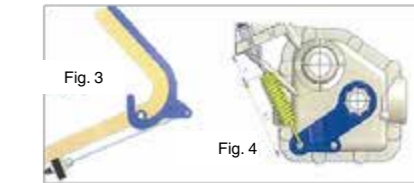
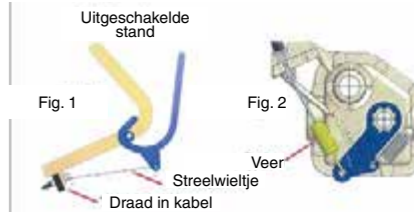

2. Rol de maaier achteruit naar u toe terwijl u de SP-beugel geleidelijk aan sluit, en let op de stand van de beugel wanneer extra weerstand tegen het achteruitbewegen erop wijst dat de aandrijfkoppeling aangrijpt. Deze extra weerstand dient op te treden wanneer de SP-beugel zich halfweg tussen de open en gesloten stand bevindt (Fig. 5).

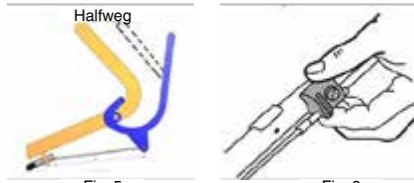

3. Als het aangrijpingspunt niet correct is, kunt u dit afstellen door te draaien aan het streelewieltje op het ankerblok bovenaan de kabelbuitenmantel. Door het wielje met de klok mee te draaien beweegt het aangrijpingspunt van de koppeling zich naar de gesloten stand van de beugel, en door het tegen de klok in te draaien beweegt het naar de open stand van de beugel (Fig. 6).
4. Controleer of de afstelling correct is door het aangrijpingspunt opnieuw te testen.
5. Herhaal deze afstelling na 150 bedrijfsuren van de maaier of wanneer nodig als de aandrijving slijpt

BELANGRIJK: Is de koppelingkabel slecht afgesteld of wordt de maaier gebruikt terwijl de SP-beugel niet helemaal tegen de duwboom is aangedrukt, dan slijpt de koppeling, raakt de versnellingsbak oververhit en wordt deze ernstig beschadigd..



LET OP

Pas de aandrijfkabel enkel in positieve zin aan. Te strak aanspannen kan resulteren in een uitgerekte kabel en riem.

STOPPEN

Zet de bedieningshandgreep in de stop stand.

BEDIENING

Om de aandrijving van de grasmaaier in te schakelen, duwt u gewoon de bedieningsbeugel tegen de handgreep. Door de druk op de beugel te verminderen schakelt u het aandrijfmechanisme uit. Uiteraard kunt u de grasmaaier ook als duwmodel gebruiken door de handgreep op de normale manier te hanteren.

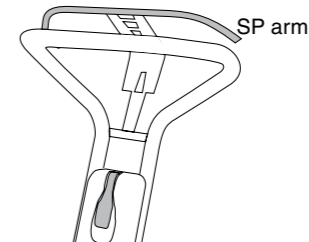

AFSTELLING KABEL

SP-AANDRIJFKOPPELING.

1. Controleer of de draad in de kabel minstens 26 mm beweegt wanneer de SP-beugel van de stand "koppeling uitgeschakeld" (open – Fig. 1 en 2) naar de stand "koppeling ingeschakeld" (gesloten – Fig. 3) tegen de duwboom wordt gedrukt. De eerste 13 mm beweegt de hefboom van de versnellingsbak (Fig. 4) naar de ingeschakelde stand en de laatste 13 mm levert de veer de gewenste 140 N voor de vereiste spanning op de versnellingsbak-conussen voor een slijpvrije werking onder belasting. Pas de contour van de beugel indien nodig enigszins aan om deze draadverplaatsing te verkrijgen.

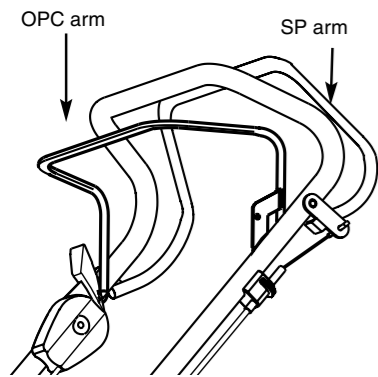

OPERATOR PRESENCE CONTROL (OPC) ARM

Dit is een veiligheidsvoorziening waarmee de motor snel kan worden stopgezet als de gebruiker het handvat loslaat. Om de motor te starten trekt u de arm naar achteren en houdt u hem tegen de beugel.

WAARSCHUWING

Als het aandrijf/remmechanisme van de machine niet goed staat afgesteld of beschadigd is, zal het mes door blijven draaien nadat de OPC-arm is losgelaten. Gebruik de grasmaaiër in dat geval niet. Neem contact op met een gespecialiseerd servicecentrum in uw woonplaats.

MODELLEN MET VARIABLELE SNELHEID

Sommige modellen zijn voorzien van een extra schakelaar aan de zijkant van het handvat om de rijsnelheid van de maaier te veranderen zonder de snelheid van de motor te wijzigen. Deze schakelaar kan in acht standen worden gezet. Duw de hendel naar voren om de rijsnelheid te verhogen en naar achteren om langzamer te gaan.

DEZE HENDEL MAG ALLEEN WORDEN BEWOGEN WANNEER DE MOTOR DRAAIT. [Als hij per ongeluk achteruit wordt gezet terwijl de motor in de vrijloop draait zal de aandrijfriem slap worden en gaan slippen. Duw, om weer wrijving te krijgen, de hendel naar voren in de vrijloop terwijl de motor draait.]

De snelheid kan worden veranderd ongeacht of de maaier in beweging is of niet.

DE GRASOPVANGBAK



MONTAGE VAN DE GRASOPVANGBAK

Er zijn drie soorten opvangbakken:

- A. Grasopvangzak
- B. Kunststof grasopvangbak
- C. Aero Catcher (bovendelen van kunststof met stoffen zijpanelen)

A. OPVANGZAK

1. Schuif de zak over het draadframe. Schuif de kunststof clip onder de dwarsstang van het frame (waarvan een handvat wordt gevormd) en haak de klem op de dwarsstang. Het kan zijn dat u een schroevendraaier nodig heeft om het ene uiteinde van de klem te openen om het over het draadframe heen te trekken.
2. Schuif de zij- en voorclips in het frame en haak ze op dezelfde manier aan het draad.
3. Bevestig het metalen voorstukje aan de opvangzak door het met bouten aan de plaat aan de onderkant van het frame te bevestigen. Het onderste paneel van de opvangzak moet tussen de plaat en het voorstukje worden ingepast, zoals afgebeeld. Draai de schroeven vanaf de bovenkant vast met de schroeven onder het voorstukje en draai ze stevig vast.

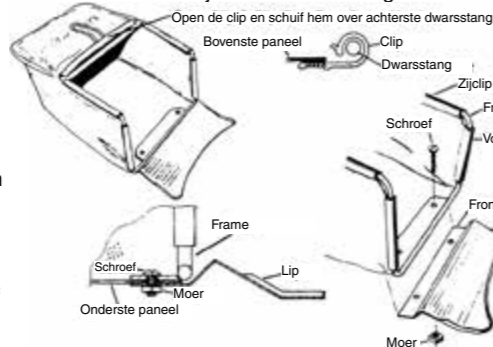

B. OPVANGBAK VAN KUNSTSTOF

Er zijn twee soorten. Bij de ene is het bovenste deksel en handvat reeds op de bovenkant van de opvangbak bevestigd terwijl deze onderdelen bij de andere nog moeten worden gemonteerd.

Als bij uw opvangbak deze onderdelen al zijn gemonteerd, begin dan bij stap 4.

1. Plaats de bovenkap (A) op een stevige vlakke ondergrond met het gaas naar boven.
2. Til de achterkant op terwijl u de bovenkap vasthoudt (B) met de holle kant tegenover het gaas en maak de voorste clips met de haken vast. Draai de achterkant van het deksel naar beneden terwijl u ze vast blijft houden en druk het naar beneden tot het draad op het deksel in de openingen in de bak haakt.

3. Zoek de "F" op het handvat en zorg dat deze zich naast de "F" op de bak bevindt. Bevestig het handvat door het stevig in de vierkante openingen in de bovenkant van het deksel te drukken.

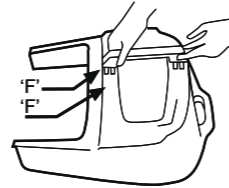

Draai de bak om, om te controleren of het draadframe op het handvat geheel vastzit en druk de uitsteeksels op het omhulsel terug op hun plaats om het handvat vast te maken

4. Zet de bovenkap op een stevige werkbank met de open kant naar boven. Gebruik geen tafel die door krassen kan worden beschadigd.

5.

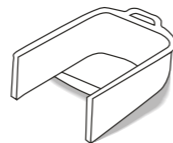

Zet de onderkap omgekeerd op de bovenkap en zorg er goed voor dat de twee delen precies op één lijn zijn en dat de draadclips op één lijn zijn met de bijbehorende sleuven en druk de achterste handvaten samen.

6. Terwijl u de opvangbak omgekeerd houdt, beweegt u de bak zodanig dat het voorstukje en het achterste handvat door de hoek van de werkbank wordt gesteund (zie diagram) en de bak vastzit tussen uw lichaam en de werkbank.

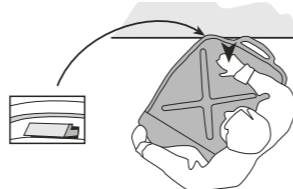

7. Sla met de vlakke hand op de bovenkap bovenop het deel dat door de werkbank wordt ondersteund. Nu moet u horen dat het draad in de sleuf klikt – als dat niet zo is, controleer dan of het wel op één lijn zit en sla nogmaals, iets harder.

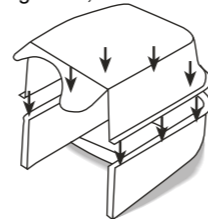

8. Terwijl u van links naar rechts werkt en beginnend bij het achterste handvat, draait

u rond de bak, en maakt u alle clips vast terwijl de clip door de rand van de werkbank ondersteund wordt.

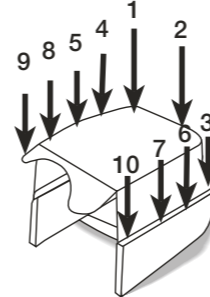

9. Controleer ten slotte zorgvuldig of alle clips goed vastzitten.

C. AERO OPVANGBAK

De zak en vormgegoten kunststof opvangbakken zijn aan de voorkant voorzien van lipjes die in de bovenzijde van de dwarsstaaf passen op de onderzijde van het uitwerpkanaal. De opvangbak van de Series 18 Rotarola is voorzien van twee lipjes die in de haken van de handgrepen passen.

Bij Aero opvangbakken bevinden zich onder de voorste dwarsstaaf twee platen die dicht bij de grond in het steunkanaal aan de achterkant van de maaier passen. Houd de achterzijde van de Aero opvangbak dicht bij de grond totdat de platen aan het steunkanaal zijn vastgekoppeld en draai de opvangbak dan omhoog op zijn plaats. De vultrechter of klep kan worden losgemaakt bij het omhoog bewegen omdat de haken aan de voorkant van de opvangbak automatisch in de maaier vasthaken, zodat de vultrechter of klep in vergrendelde stand op de opvangbak terecht kan komen.

DE OPVANGBAK PLAATSEN

WAARSCHUWING

DE OPVANGBAK MAG ALLEEN WORDEN GEMONTEERD EN GEDEMONTEERD ALS DE MOTOR UIT IS.

Ga aan de rechterkant van de grasmaaiër staan en til de greep van de veiligheidskap of de Smart Chute met uw rechterhand op, totdat deze ongeveer evenwijdig is met het handvat. Breng de grasopvangbak met de linkerhand op zijn plaats aan de achterzijde van de grasmaaiër.

De lip van de stoffen en kunststoffen opvangbakken moet bovenop de dwarsstang of de trechterbasis rusten, terwijl de beide hoeken bovenaan de opening van Aero Catcher bovenop de beugels in de uitlaatopening van de grasmaaiër rusten. De grasopvangbak van de Serie 18 Rotarola is aan weerszijden voorzien van steunbouten die in de haken bij de handvatbeugels van de grasmaaiër moeten worden geplaatst.

Nadat de opvangbak op de juiste manier is geplaatst, doet u de veiligheidskap of de Smart Chute naar beneden zodat de bak op zijn plaats blijft. Controleer of de achterrand van de veiligheidskap of de Smart Chute ingrijpt op de lip of de stang aan de achterzijde van de opening van de grasopvangbak.

DE GRASOPVANGBAK VERWIJDEREN

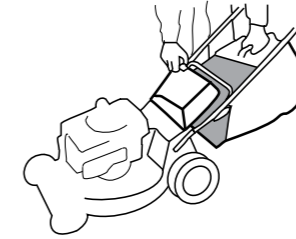

WAARSCHUWING

WACHT ALTIJD TOT DE MOTOR HELEMAAL TOT STILSTAND IS GEKOMEN EN HET MES NIET MEER DRAAIT ALVORENS DE OPVANGBAK TE VERWIJDEREN OF DE GRASMAAIER AF TE STELLEN. VERGEET NIET DAT DE UITLAAT EN EVENTUELE NAASTLIGGENDE DELEN ZEER HEET KUNNEN ZIJN.

—Alle modellen

Zet de motor uit en ga aan de rechterzijde van de grasmaaiër staan. Neem de handgreep van de opvangbak stevig vast met uw linkerhand en til de opvangbak enigszins op terwijl u de veiligheidskap of de Smart Chute met uw rechterhand optilt. Haak de opvangbak los en laat de kap voor de grasuitlaat zakken.

WAARSCHUWING

ZET DE MOTOR ALTIJD UIT en wacht tot het mes stilstaat en MAAK DE BOUGIE-DRAAD LOS voordat u eventueel opgehoopt gras uit de grasuitvoering verwijdert.

LEDIGEN

Verwijder het gras uit de opvangbak door deze verticaal te houden. De bak is voor dat doel van een speciale greep voorzien, en de stoffen opvangbak neemt u bij de achterzijde van het stalen frame vast. Schud de bak indien nodig om deze helemaal leeg te maken.

GRASOPVANGBAK - NIVEAU-INDICATOR

Sommige grasopvangbakken zijn voorzien van een niveau-indicator die aangeeft hoeveel gras de bak bevat. De indicator functioneert allen als de motor in een versnelling staat om het gras te maaien. Wanneer de opvangbak leeg is, is de indicator helemaal groen. Naarmate de bak meer wordt gevuld, verschijnt een rode zone die steeds toeneemt. Als de opvangbak overvol is, veroorzaakt dit een verstopping van de uitlaatopening of een kleine "lekkage" vooraan aan de opvangbak. Door ervaring met het type gras dat u maait en de maaiomstandigheden leert u snel op welk punt in de rode zone u het best de opvangbak leeg kunt maken. Spoel de opvangbak grondig uit na elk gebruik, zodat de indicator optimaal blijft functioneren.

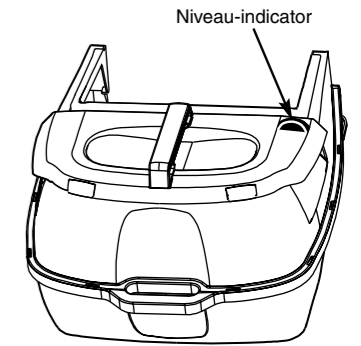

ONDERHOUD VAN DE GRASOPVANGBAK

STOFFEN OPVANGBAKKEN. Bij deze opvangbakken moet, voor een efficiënte opvang van het gemaaid gras, de lucht vrij door de stoffen zak kunnen stromen. Was de zak zodanig om het gaas opnieuw vrij te maken. Leg een stoffen zak niet in de zon als deze niet wordt gebruikt. De zak kan probleemloos nat worden opgeborgen, maar een lange blootstelling aan rechtstreeks zonlicht leidt tot voortijdige vertering van het materiaal. Laat gedurende langere perioden geen gemaaid gras in de opvangbak achter.

WAARSCHUWING

CONTROLEER DE GRASOPVANGZAK REGELMATIG OP TEKENEN VAN ACHTERUITGANG EN SLIJTAGE EN VERVANG DEZE INDIEN NODIG. Gebruik alleen de originele opvangzakken, het gebruik van andere zakken kan gevaar opleveren

GEGOTEN KUNSTSTOF OPVANGBAKKEN. Ook bij deze opvangbakken is een vrije luchtstroom noodzakelijk om het gras efficiënt op te vangen. Houd het gaas voor de luchtuitlaat vrij door dit regelmatig met de tuinslang af te spoelen. Laat geen gemaaid gras in de opvangbak achter.

MAAIHOOGTEREGELING

De maaierhoogteregeling vindt plaats op één punt en wordt voor alle vier wielen tegelijkertijd ingesteld. Om de hoogte in te stellen pakt u de grasmaaiër vast met één hand en trekt u met de andere hand de hendel naar buiten en zet deze in de gewenste stand.

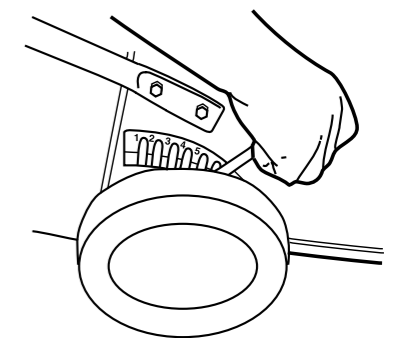

MAAIADVIES

De beste tijd om te maaien is in de voormiddag. Tegen die tijd heeft het gras de kans gehad om te drogen en wordt het pas gemaaid, kwetsbare gras niet rechtstreeks aan de zon blootgesteld.

Met het oog op een gezonde groei mag het gras niet te kort worden gemaaid. Gebruik van de

laagste stand kan leiden tot vernietiging van de grasmat, waardoor onkruid de kans krijgt zich te ontwikkelen.

Breng variatie aan in uw maaipatroon door de ene week uw gazon in noord-zuid richting te maaien en de andere week van oost naar west. Dit voorkomt het pletten en verkorrelen van het gras.

Houd voor de beste resultaten het maaiemes altijd scherp. Een bot mes heeft de neiging het gras uit de grond te trekken in plaats van het te snijden. Bij het maaien van erg lang gras werkt maaien op een hoge opstelling van de maaier, gevolgd door maaien op een lagere afstelling (bij voorkeur ongeveer een dag later) tijdsbesparend.

Probeer niet te veel gras tegelijkertijd te maaien. Dit kan een buitensporige belasting van de motor veroorzaken en bovendien ten koste gaan van het mulchingresultaat.

Maai tijdens het mulchen niet op de laagste twee of drie standen. Om de beste resultaten bij het mulchen te verkrijgen maait u slechts het bovenste 1/3 deel (of minder) van het gras. Lager maaien heeft een nadelig effect op het mulching-resultaat.

GEbruik VOOR HET MAAIEN VAN NAT OF ERG LANG GRAS NOOIT DE LAAGSTE TWEE OF DRIE MAAIANDSTANDEN

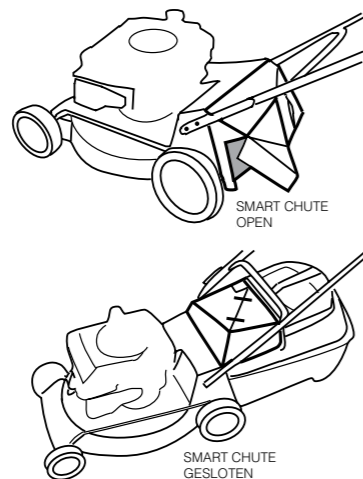
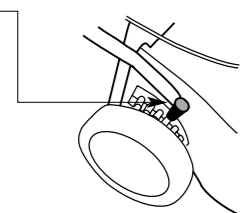

Bij het keren van de grasmaaier aan het eind van een strook kan er tijdens het mulchen sprake zijn van gras dat niet is gemulcht. Tijdens het keren wordt de grasmaaier op een natuurlijke wijze iets gekanteld, zodat de luchtstroom die het gras in positie houdt voor het nogmaals snijden gedurende korte tijd afneemt. Nadat u klaar bent met het maaien van het gazon kunt u dan alleen de bochten maaien, zodat het gemaaid gras dat daar ligt niet meer zichtbaar is.

Verwijder regelmatig eventueel aangekoekt gras uit de maaikamer. Zo blijft het maairesultaat optimaal, vooral tijdens het mulchen. Vermijd het maaien wanneer het gras nat is. Nat gras heeft de neiging aan elkaar te klitten en belemmert het mulchen.

Als het gemaaid gras niet wordt opgevangen, maai dan in een patroon waarbij het gemaaid gras op eerdere gemaaide banen terecht komt. Dus als de maaier het gras aan de linkerzijde uitwerpt, zorg dan dat de volgende baan aan de rechterzijde van de voorgaande baan komt en andersom.

Als de grasmaaier vaak zonder grasopvangbak wordt gebruikt, zult u merken dat een accessoire (de 'chute', voor de meeste modellen verkrijgbaar bij uw dealer) een geschikt hulpmiddel is om het gemaaid gras beter te verspreiden.

WAARSCHUWING

UITVOEROPENINGEN MOETEN TE ALLEN TIJDE WORDEN AFGEDEKT. VERWIJDER DE GRASDEFLECTOR NIET EN HOUD DE VEILIGHEIDSKAP NOOIT OPEN TIJDENS HET MAAIEN

Gebruik de linkerkant van de maaier wanneer er dichtbij obstakels zoals bomen of vlak langs de

grond van het grasveld (waar geen ondergrond voor de wielen is) moet worden gemaaid. Op deze manier hangen de messen dan op een efficiënte manier over, zodat op moeilijke plaatsen toch kan worden gemaaid.

MAAIADVIES— 'Smart Chute'

Met de 'Smart Chute' kunt u maaien of mulchen zonder opvangbak. Open gewoon de 'deur' aan de linkeronderzijde van de 'Smart Chute' zodat het gras veilig en netjes aan de linkerzijde van de machine wordt gedeponeerd. Voor nat, zwaar of erg lang gras stelt u de maaierhoogte in op stand 4 of hoger om aankoeken van het gemaaid gras te voorkomen. U voorkomt dat het gras in ongunstige omstandigheden voortdurend aan de machine blijft plakken door langzamer te lopen, een smallere strook te maaien of de maaierhoogte nog verder te verhogen.

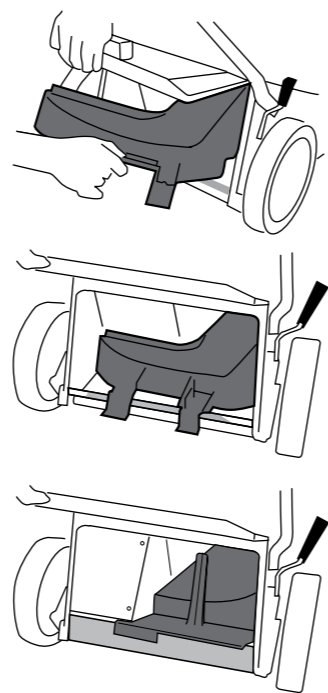

MONTEREN VAN HET ZIJ-UITWERPKANAAL

Bij grasmaaiers met zijuitwerp moeten de uitwerpopeningen steeds met een beschermplaat zijn afgedekt. **De grasmaaier mag nooit worden gebruikt zonder dat het grasuitwerpkanaal of de klep van het uitwerpkanaal is gemonteerd.**



Grasuitwerpkanaal Te Monteren Zoals Afgebeeld.

2 x schroeven van boven met moeren aan de onderzijde en 1 x schroef van binnenin de behuizing met een moer in het grasuitwerpkanaal.

Het grasuitwerpkanaal niet verwijderen en de klep ervan niet open houden. Bij gebruik van een machine waarbij deze onderdelen niet correct zijn gemonteerd, is er risico op persoonlijk letsel, letsel aan omstanders of schade aan eigendommen.

MAAIERS MET HAKSELAAR

WAARSCHUWING

Blijf bij gebruik van de hakseltrechter met uw voeten uit de buurt van de machine.

Als u de hakseltrechter gebruikt, plaats de grasmaaier dan op een vlakke ondergrond. Denk eraan dat het gehakselde materiaal sporen in de bodem achterlaat. Breng de opvangbak aan alvorens de grasmaaier in te schakelen en stel de maaierhoogte in op de laagste stand. Til de klep van de hakselbuis op; de klep blijft alleen open staan wanneer de maaier op de laagste maaierhoogte staat. Controleer of de hakselvoertrechter vrij is en of de invoerkap goed functioneert.



WAARSCHUWING

Controleer regelmatig of het mes scherp is en of de bevestigingsschroeven goed vastzitten.

Takken tot 35 mm kunnen met de hakseltrechter worden gehakseld. Voer alleen vers, groen hout in. GEEN hard of gedroogd hout versnipperen. Hard en/of droog hout kan als gevolg van buitensporige belasting onherstelbare schade aan de machine veroorzaken. Controleer of er geen spijkers of vreemde voorwerpen tussen het te verkleinen materiaal zitten.

WAARSCHUWING

Zet de motor altijd uit voordat u een obstakel onder de machine of in de hakseltrechter probeert te verwijderen.

Voer het materiaal voorzichtig in de invoertrechter. Draag stevige handschoenen, schoeisel en bescherm uw oren en ogen. Maak de opvangbak regelmatig leeg om ophoping van versnipperd materiaal in de motorbehuizing te voorkomen. Ruim het afval rond de machine regelmatig op om de afkoeling niet te belemmeren en de kans op brand te voorkomen. Stop de motor alvorens de opvangbak te verwijderen.

NA HET MAAIEN REINIGEN



MODELLEN MET EEN CYCLOWASH-AANSLUITING. Stop de motor en verwijder de grasopvangbak. Sluit een tuinslang aan op de cyclowash-aansluiting en start de motor. Spoel gedurende twee tot drie minuten met een krachtige waterstraal. Stop de motor en verwijder de grasopvangbak. Spoel de grasopvangbak uit.

MODELLEN ZONDER EEN CYCLOWASH-AANSLUITING. Stop de motor en verwijder de grasopvangbak. Start de motor. Blijf op ruime afstand van de maaier en sluit een tuinslang op het sproeistuk aan. Spoel gedurende twee tot drie minuten met een krachtige waterstraal. Spoel de grasopvangbak uit.

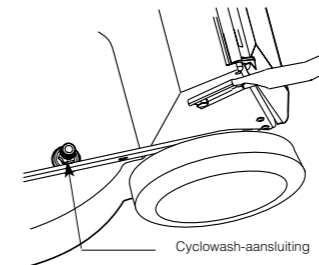

MODELLEN ZONDER EEN CYCLOWASH-AANSLUITING. Stop de motor en maak de bougiekabel los zodra het mes volledig tot stilstand is gekomen. Verwijder de grasopvangbak en kantel de maaier volgens de voorschriften in het onderhoudsgedeelte van het instructieboekje (bougie aan de bovenzijde). Spoel de onderzijde van de grasmaaier met een tuinslang schoon. Spoel de grasopvangbak uit.

LET OP

SPOEL DE MOTOR NOOIT MET EEN TUINSLANG AF omdat het water het luchtfilter en het ontstekingsysteem kan beschadigen. KANTEL DE MAAIER VOLGENS DE VOORSCHRIFTEN IN HET ONDERHOUDSGEDEELTE VAN HET MOTORINSTRUCTIEBOEKJE. BERG DE MACHINE OP DE VIER WIELEN OP, niet op de zijkant

MESSEN

BESCHADIGDE MESSEN EN VERSLETEN BOUTEN VORMEN ERNSTIGE RISICO'S.

Controleer regelmatig of de bevestigingsbouten van het mes goed vastzitten. Controleer regelmatig de toestand van de bouten, vooral als de grasmaaier een vreemd voorwerp heeft geraakt of als deze trilt. Als geen aandacht aan het mes wordt besteed, heeft dit een onvoldoende maairesultaat tot gevolg. Uw erkende dealer zal het mes graag voor slijpen of vervangen.

LET OP

GEbruik ALTIJD ORIGINELE ONDERDELEN OM VERZEKERD TE ZIJN VAN EEN VEILIGE EN GOED FUNCTIONERENDE MAAIER. Niet originele onderdelen kunnen teleurstelling veroorzaken en gevaarlijk zijn

ONDERHOUD VAN DE MESSEN. DE STANG EN DE CIRKELMESSEN.

1. Verwijder de bougiekabel en houd deze zo ver weg dat er geen vonken kunnen overspringen.
2. Kantel de maaier volgens de voorschriften in het onderhoudsgedeelte van het instructieboekje. Houd daarbij de bougie aan de bovenzijde.
3. STANGMESSEN Verwijder de centrale bout en de pakkingring.
4. Verwijder het tussenplaatje en daarna het

mes. Slijp en balanceer het oude mes of monteer een nieuw mes. Monteer alles terug in de omgekeerde volgorde. Let er daarbij op dat het tussenplaatje weer op de juiste plaats komt.

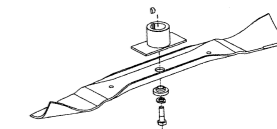

QUICK CUT-MES/QUADCUT®-MES.

Volg de stappen 1 en 2 zoals hierboven aangegeven. De snijpunten kunnen worden verwijderd en vervangen door de meshouder van de maaier te verwijderen. Let op de volgorde waarin de onderdelen worden gedemonteerd. Let er bij het opnieuw monteren van de meshouder op dat de sleuven op de juiste plaats zitten en vervang de montagebouten als deze slijtage verschijnselen vertonen.

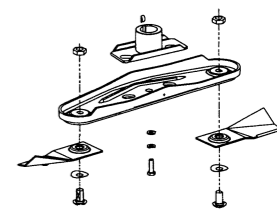

Quick Cut-mes

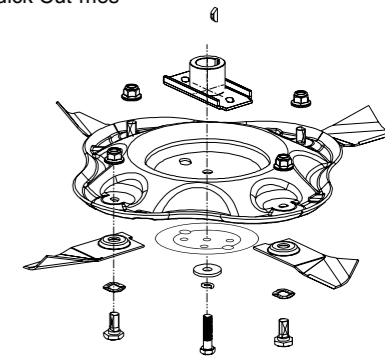

Quadcut®-mes

HAKSELMES.

1. Volg de aanwijzingen op deze bladzijde voor de verwijdering van het staaf- of schijfmes.
2. Nadat de meshouder van de krukas is verwijderd plaatst u deze in een bankschroef om het hakselmes te verwijderen.
3. Slijp en balanceer het oude mes of monteer een nieuw mes. Controleer tegelijkertijd het maaiemes.
4. Monteer alles terug in de omgekeerde volgorde en lijn de spie af op de uitsparing in het mes en de mesaandrijving.

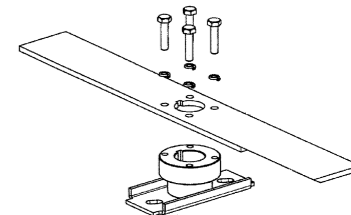

BLADE REPLACEMENT TORQUE SETTINGS:-

Middenbout van het mes	45 - 50 Nm (33 - 37 ft.lb)
Vier bouten hakselmes	9 - 11 Nm (6.6 - 8 ft.lb)
Vier 8-mm bouten voor hakselmes	20 - 22 Nm (15 - 16 ft.lb)
Bout snijpunten	20 - 25 Nm (15 - 18 ft.lb)

ONDERHOUD VAN DE

MOTOR

Raadpleeg het instructieboekje van de motor voor de onderhoudsaanwijzingen van de fabrikant.

DE MOTOROLIE VERVERSEN.

Hoewel de meeste motoren zijn voorzien van een aftapopening aan de onderzijde, is het gemakkelijker om de oliepeilstok te verwijderen en de maaier te kantelen. Vang de afgewerkte olie op in een daarvoor geschikte opvangbak, bijvoorbeeld een roomijsbak.

ONTSTEKING.

Uw motor is voorzien van een niet uit elkaar te halen solide ontstekingsmechanisme dat geen onderhoud behoeft, afgezien van het af en toe controleren van de bougies. Wij adviseren de bougies steeds na 50 gebruiksuren te reinigen en af te stellen en ze steeds na 100 gebruiksuren te vervangen (zie motorinstructieboekje).



LET OP

DE BOUGIES NIET SCHUREN. Schuurkorrels kunnen dan namelijk in de motor terecht komen en ernstige schade veroorzaken. GEBRUIK UITSLUITEND DE CORRECTE VERVANGENDE BOUGIES zoals aangegeven in het motorinstructieboekje.

LUCHTFILTER.

Een schoon filterpatroon, indien correct gemonteerd, is ESSENTIEEL voor een lange levensduur van de motor. Reinig het filter steeds na 25 gebruiksuren (onder moeilijke omstandigheden zelfs vaker) volgens de aanwijzingen in het motorinstructieboekje.

DEMPER.



Een verroeste of beschadigde demper kan geluidsoverlast veroorzaken. Controleer de demper regelmatig en vervang deze uitsluitend door een originele vervangingsdemper.

ONDERHOUD VAN DE AANDRIJVING

ROTAROLA.

Telkens na 25 uur - Verwijder de bouten van het riemhuis en smeer de ketting.

Telkens na 100 uur - Verwijder het buitenste riemhuis en ontkoppel de buitenste ketting van de verbindingsschakel, trek het kettingwiel bovenaan uit het binnenste riemhuis. Verwijder het binnenste riemhuis en smeer de ketting.

ANDERE MODELLEN MET ZELFAANDRIJVING.

Telkens na 100 uur - Verwijder elk achterwiel door de wioldop te verwijderen en de 8mm nylon-moer en de pakkingring los te halen, waarbij u het wiel op de as laat. Verwijder de veerring zonder deze te veruit te rekken en verwijder de pakkingring en het tandwiel. Smeer de pal ⑤, de tandwielopening ⑥, en het wielstel ⑦. TLet bij het opnieuw monteren op de exacte montagevolgorde en plaats de tandwielen niet aan de tegenovergestelde kant van de grasmaaier.

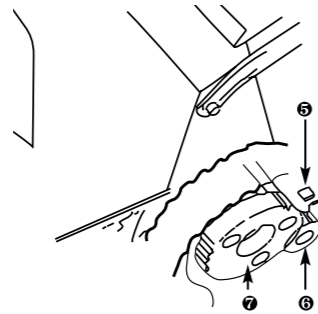

VERSNELLINGSBAK.

De versnellingsbak van deze modellen is helemaal dicht en vereist geen onderhoud. Houd wel buitenkant schoon.

RIEMAFSTELLING

MODELLEN MET EÉN SNELHEID. (Behalve zelfaangedreven modellen met hakselaar & Rotorola)

Kantel de grasmaaier met de bougie aan de bovenzijde om toegang te krijgen tot de versnellingsbak. Gebruik twee 10mm AF sleutels, en draai de schroef die de beugel van de versnellingsbak op zijn plaats houdt net voldoende los zodat de versnellingsbak op zijn as kan draaien. Draai de versnellingsbak totdat spanning van de aandrijfriem goed is en zet de versnellingsbak in de nieuwe positie door de beugel en de schroef weer stevig vast te draaien.

ZELFAANGEDREVEN MODELLEN MET HAKSELAA EN ROTOROLA

Deze zijn voorzien van een spanrol. Om deze in te stellen draai de klemschroef of -moer waarmee de V-vormige spanrolhouder is bevestigd los en schuif de houder in het chassis. Draai de schroef of de moer weer vast als de juiste spanning is bereikt.

MODELLEN MET VARIABLE SNELHEID.

Kantel de motor NIET zoals hierboven beschreven voor de modellen met één snelheid. Modellen met variabele snelheid zijn voorzien van een stelschroef op de kabel die van de snelheidsregeling naar het aandrijfmechanisme loopt. Deze stelschroef hoeft alleen te worden aangepast als de slag van de snelheidsregelingshendel niet overeenkomt met het volledige bereik van de beschikbare rijsnelheden.

De stelschroef bestaat uit drie onderdelen, twee eindaansluitingen, die zijn bevestigd aan de onderste en bovenste buitenkabels, en een centraal deel dat d.m.v. rechtse en linkse draden op de eindaansluitingen is aangesloten. Houdt de eindaansluitingen stil, draai het centrale deel zodat de einden uit elkaar worden geduwd, waardoor de snelheid verhoogt. Door de eindaansluitingen dicht bij elkaar te brengen wordt de snelheid lager. Met behulp van deze instelling kan een te lage riemspanning of slijtage van de riem worden gecompenseerd.

MULCHMAAIERS MET VOORWIELAANDRIJVING.

Bij mulchmaaiers met voorwiel aandrijving en vast toerental moet de voorste afdekplaat van de overbrenging worden verwijderd om deze te kunnen afstellen. Om de afdekplaat weg te nemen moet u vier borgschroeven verwijderen - twee bovenaan en twee onderaan (Figuur 1).

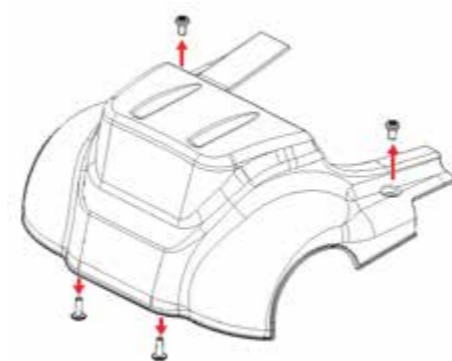

(Figuur 1)

Til de voorzijde van de afdekplaat op totdat hij voorbij de bovenzijde van de voorbumperbalk komt, en trek de afdekplaat naar voren totdat hij van de maaier is verwijderd. De riem wordt afgesteld door de versnellingsbak om zijn uitgaande as te roteren. Draai eerst de borgschroef (Figuur 2) los waarmee de beugel van de versnellingsbak is vastgeklemd aan de ankerplaat die aan de bovenzijde van het maaidek is vastgebout.

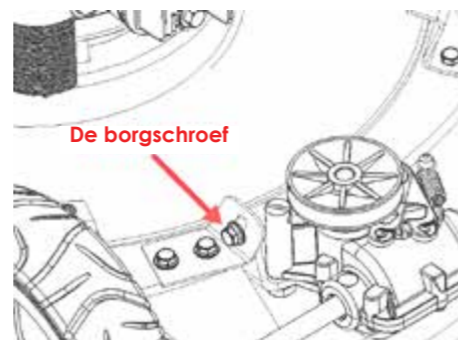

(Figuur 2)

Trek dan de riemschijf van de versnellingsbak naar voren om de riem aan te spannen. (Figuur 3) Span de riem niet te strak aan. Draai de borgschroef weer vast en plaats de afdekplaat weer over de overbrenging. Zet de borgschroeven niet te vast, vooral niet die aan de

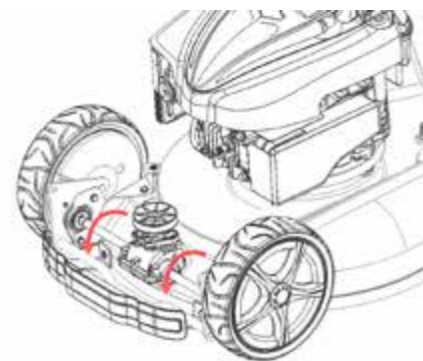

(Figuur 3)

AFSTELVOORSCHRIFTEN VOOR SLUITERKABEL VAN HAKSELAAAR.

Het op uw maaier gemonteerde sluitsysteem van de hakselaar is in de fabriek ingesteld maar het is mogelijk dat dit na transport iets bijgesteld dient te worden.

Let op! Mogelijk komen onderstaande afbeeldingen niet overeen met uw maaier.



Openen

Sluiten

1. Zet de hoogteregeling in de laagste stand, het deksel moet open blijven. Wanneer ze uit de laagste stand wordt gehaald moet het deksel sluiten. (In het bovenstaand voorbeeld ziet u dit aangetoond m.b.v. de 21" Aluminium maaier. Niet alle maaiers zijn hetzelfde. Bij sommige bevindt de onderste stand van de hendel zich onderaan.)



Stelschroef M6

2. Als het deksel te vroeg opengaat, is de kabel te strak. Als het deksel niet opengaat op de laagste maaïhoogte, is de kabel te slap. Stel af door de hoogteregeling omhoog te zetten en de stelschroef M6 los te draaien, en verschuif de klem om de kabel minder of meer aan te spannen. Draai de stelschroef M6 vast en controleer de sluiting opnieuw.

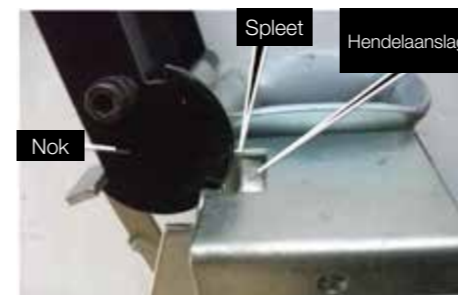

Nok

Spleet

Hendelaanslag

3. De afstelling is ideaal wanneer op de laagste maaïhoogte het deksel opengaat en er tussen de nok en de hendelaanslag een spleet is van circa 3 à 4 mm.

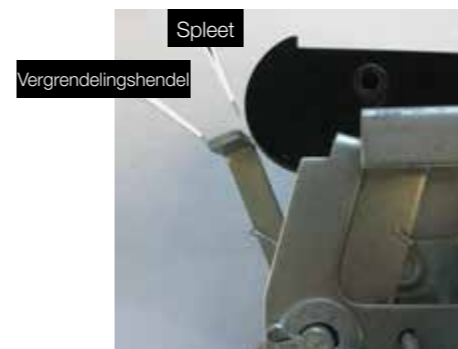

Vergrendelingshendel

Spleet

4. Zet de hoogteregeling niet in de laagste stand, het deksel moet kunnen sluiten. In de hogere maaïhoogtestand moet het deksel gesloten zijn en moet er een kleine spleet van circa 0,5 à 1 mm blijven tussen de nok en de vergrendelingshendel.



5. Als het deksel niet sluit of wanneer er geen spleet tussen de nok en de vergrendelingshendel is wanneer de kabel niet strak is, moet u het deksel wegnemen door middel van de twee kruiskopschroeven M5 X 10.



Stelbout M5

6. Draai dan de fijnstelbout en -moer vast.



7. Monteer deksel weer met kruiskopschroeven M5 x 10 zoals hierboven afgebeeld.

Periodieke onderhoudscontroles

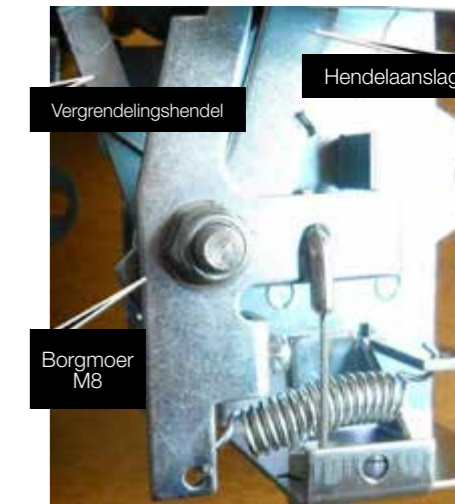

Hendelaanslag

Vergrendelingshendel

Borgmoer M8

- Trek de vergrendelingshendel naar voren en laat deze daarna weer los: de hendel moet vlot terugkeren door de veerwerking. Als hij schoon is en niet vlot terugkeert, moet u de borgmoer M8 iets losser draaien totdat de hendel vlot terugkeert. Si le levier est trop lâche, resserrer l'écrou jusqu'à ce que le levier bouge de nouveau sans accrocs.
- Als de hendel te los zit, moet u de moer aandraaien totdat hij vrij beweegt zonder te haperen.
- Houd de hendels schoon en gebruik een lichte siliconenspray om ervoor te zorgen dat de sluiting van de hakselaar goed blijft werken.

STORINGSTABEL

PROBLEEM	VERMOEDELIJKE OORZAAK	OPLOSSING
Ongelijk op slecht gemaaid gras.	Mes is bot.	Slijp het mes.
Veel grashoopjes op gemaaide strook..	Maaïhoogte is te laag ingesteld voor het betreffende gras.	Stel de maaïhoogte eerst in op ongeveer een derde van de lengte van het gras. Nadien kunt u de gewenste hoogte instellen.
	Engine not running at full speed.	Zet de gashendel helemaal open.
	Underside of the mower's deck is clogged with wet grass clippings.	Spoel de onderzijde van de grasmaaier met een tuinslang schoon. Zie NA HET MAAIEN.

CONTENU	
EXPLICATION DES SYMBOLES	3
CONSIGNES DE SECURITE	24
ASSEMBLAGE DE LA TONDEUSE	25
PREPARATION DU MOTEUR	26
FONCTIONNEMENT DU MOTEUR	26
DEMARRAGE	27
ARRET	27
COMMANDES D'ENTRAINEMENT	27
BAC DE RAMASSAGE	28
CONSEILS D'UTILISATION	29
KIT MULCHING	30
TONDEUSES DECHIQUETEUSES	30
APRES L'UTILISATION	31
LAMES	31
ENTRETIEN	31
DEPANNAGE	33

CE MANUEL COUVRE TOUTE UNE GAMME DE TONDEUSES DIFFERENTES. LES CARACTERISTIQUES MENTIONNEES NE S'APPLIQUENT PAS TOUJOURS A VOTRE TONDEUSE.

IMPORTANT: Conserver ces instructions et le livret du moteur dans un endroit sûr pour future référence. Ils contiennent des informations importantes concernant votre tondeuse.



ATTENTION

CE SIGLE INDIQUE QU'IL FAUT PRENDRE DES PRECAUTIONS PARTICULIERES POUR EVITER D'ENDOMMAGER LA TONDEUSE.



AVERTISSEMENT

CE SIGLE INDIQUE LES PROCEDURES A SUIVRE POUR EVITER TOUTE BLESSURE DE L'UTILISATEUR OU AUTRES PERSONNES ALENTOUR.

CONSIGNES DE SECURITE



LIRE ATTENTIVEMENT TOUTES LES INSTRUCTIONS AVANT D'UTILISER LA TONDEUSE.

FORMATION

1. Lire attentivement tous les manuels concernant le fonctionnement et l'entretien de la tondeuse. Apprendre à bien connaître les commandes et la manière correcte d'utiliser l'équipement. Savoir comment arrêter la tondeuse et désenclencher les commandes rapidement en cas d'urgence.
2. Ne jamais laisser des enfants ou des personnes qui n'ont pas pris connaissance de ces instructions utiliser la tondeuse.
3. Dégager la zone à tondre, et éloigner en particulier les enfants en bas âge et les animaux domestiques.
4. Ne jamais utiliser la tondeuse lorsque des personnes sont près de celle-ci, en particulier des enfants ou des animaux domestiques.
5. Ne pas oublier que l'utilisateur est responsable de tout risque ou blessure corporelle sur

autrui ou dégât matériel.

PREPARATION

1. Passer soigneusement en revue la zone où l'équipement doit être utilisé, et enlever toutes les pierres, les bâtons, les fils métalliques, les os et tout autre obstacle potentiel avant de tondre, car ceux-ci pourraient être éjectés par la lame de la tondeuse.
2. Ne pas utiliser l'équipement pieds nus ou avec de simples sandales ouvertes. Toujours porter des chaussures solides et un pantalon long. Il est aussi conseillé de porter des lunettes de protection.
3. Vérifier le niveau de carburant avant de lancer le moteur. Ne pas fumer pendant l'alimentation du moteur en carburant. Ne pas remplir le réservoir dans un espace clos, ne jamais enlever le capuchon du réservoir de carburant ou ajouter du carburant lorsque le moteur est en marche et jusqu'à ce qu'il ait eu le temps de refroidir pendant plusieurs minutes après l'arrêt. Nettoyer tout déversement de carburant avant de démarrer le moteur.

4. Ne jamais essayer de régler la hauteur des roues pendant que le moteur tourne.

5. Ne tondre qu'à la lumière du jour ou sous de puissantes lumières artificielles, et toujours éloigner les enfants de la zone à tondre.

6. Ne jamais utiliser l'équipement dans du gazon mouillé. Toujours faire attention où l'on pose les pieds. Toujours tenir le guidon fermement. Marcher normalement sans courir. Ne jamais reculer en tondant.

7. Remplacer les pots d'échappement défectueux.

8. Avant toute utilisation, toujours vérifier à l'œil nu que les lames, boulons de lames, et ensemble de coupe ne sont pas usés ou endommagés. Remplacer les lames et boulons usés ou endommagés, ainsi que ceux qui vont avec pour préserver l'équilibre.

Tout ce qui précède et qui suit s'applique aux modèles de déchiqueteuses :

9. Porter un casque de protections pour les oreilles et des lunettes de protection pour les yeux à tout moment pendant l'utilisation de l'appareil.
10. Ne pas porter de vêtements lâches ou munies de ficelles ou cordelettes qui pendent.
11. N'utiliser l'appareil que dans un espace libre et ouvert (et non près d'un mur ou d'un autre objet fixe) et sur une surface plane et ferme.
12. Ne pas utiliser l'appareil sur une surface couverte de pavés ou de graviers, où des matériaux éjectés pourraient causer un préjudice corporel.

FONCTIONNEMENT

1. Désenclencher toutes les commandes de lames et d'entraînement avant de lancer le moteur.
2. Ne pas basculer la tondeuse lors du démarrage du moteur.
3. Démarrer le moteur en faisant attention et en gardant les pieds loin des lames.
4. Ne pas placer les mains ou les pieds près des parties rotatives ou sous celles-ci. Toujours garder ses distances de la lame et de l'ouverture de sortie.

5. Ne pas modifier les paramètres du régulateur de vitesse du moteur ou forcer sur la vitesse du moteur. Une vitesse excessive peut être dangereuse et raccourcit la durée de vie de la tondeuse.

6. Arrêter le moteur lorsque l'on traverse des allées en gravier, des sentiers ou des routes.

7. Ne pas passer sur des objets lourds ou solides car si la lame les touche, le moteur peut être gravement endommagé et la garantie sera déclarée nulle et non avenue.

8. Si l'on touche un obstacle, arrêter le moteur, enlever le câble de la bougie, passer soigneusement en revue la tondeuse pour détecter toute partie endommagée, et réparer éventuellement celle-ci avant de redémarrer et d'utiliser la tondeuse.

9. Si la tondeuse se met à vibrer de manière anormale, arrêter le moteur, débrancher le câble de la bougie et rechercher immédiatement la cause de ces vibrations, qui signalent souvent un problème.

10. Arrêter le moteur lorsque l'on s'éloigne de la tondeuse, même brièvement, avant de nettoyer le châssis de la tondeuse, ou lorsque l'on effectue toute réparation ou passage en revue.

11. Lors du nettoyage, de la réparation ou du passage en revue, vérifier que la lame et toutes les parties mobiles se sont arrêtées et que le moteur a eu le temps de refroidir. Débrancher le câble de la bougie et éloigner le câble de la bougie pour éviter tout démarrage fortuit.

12. Ne pas démarrer le moteur dans un espace clos. Des gaz d'échappement mortels peuvent être produits.

13. Arrêter complètement le moteur et attendre que la lame s'arrête entièrement avant d'enlever le bac de ramassage ou de débloquer la goulotte d'évacuation.

14. Tondre les zones pentues de manière transversale, jamais de haut en bas/bas en haut. Faire extrêmement attention lorsque l'on change de direction sur les zones pentues. Ne pas tondre de zones excessivement pentues.

15. Ne jamais utiliser la tondeuse sans les protections et déflecteurs adaptés et fournis par le fabricant ou tout autre dispositif de sécurité en place.

16. Ne jamais soulever ou porter la tondeuse lorsqu'elle est en marche.

17. Lorsque la tondeuse est munie d'un robinet sur son réservoir, le fermer après avoir fini de tondre et réduire les gaz pendant que le moteur finit de s'arrêter.

18. Ne pas faire fonctionner le moteur dans un espace confiné où des vapeurs dangereuses de monoxyde de carbone peuvent s'accumuler.

19. Marcher normalement sans courir.

20. Faire extrêmement attention lorsque l'on recule ou que l'on tire la tondeuse vers soi.

21. Arrêter les lames si la tondeuse doit être inclinée pour le transport, lorsque l'on passe sur des surfaces autres que de l'herbe, ou lorsque l'on porte la tondeuse vers l'endroit à tondre ou sur le retour.

22. Ne pas lancer le moteur lorsque l'on se trouve devant la goulotte d'évacuation.

23. Ne pas mettre les mains ou les pieds sous les pièces rotatives ou à proximité de celles-ci, et toujours tenir ses distances de la goulotte d'évacuation.

Tout ce qui précède et qui suit s'applique aux modèles de déchiqueteuses :

24. Avant de démarrer l'appareil, regarder dans la chambre d'alimentation afin de s'assurer qu'elle est vide.

25. Garder le visage et le corps à distance de l'orifice d'alimentation.

26. Garder un bon équilibre sur les deux pieds à tout moment. Ne pas trop étendre le bras. Ne jamais se tenir plus haut que la base de l'appareil lors de l'alimentation en matériau.

27. Toujours se tenir à distance de la zone d'évacuation lors du fonctionnement de l'appareil.

28. Lors de l'alimentation de l'appareil en matériau, faire extrêmement attention à ne mettre aucun bout de métal, pierre, éclat de bouteille, canette ou autre corps étranger dans l'appareil.

29. Ne pas laisser le matériau traité s'accumuler dans la zone d'évacuation, car cela pourrait gêner l'évacuation et provoquer un retour de matériau par l'ouverture d'alimentation.

ENTRETIEN

1. Avant toute utilisation, vérifier que les lames et leurs boulons ne sont pas usés ou abîmés. Remplacer les lames ou boulons usés ou abîmés, ainsi que toutes les autres lames ou tous les autres boulons, pour conserver un bon équilibre. **LES LAMES ABIMEES ET LES BOULONS USES POSENT DES RISQUES IMPORTANTS.**

2. Vérifier que tous les écrous, boulons et vis sont bien serrés pour que la tondeuse puisse être utilisée en toute sécurité.

3. Ne jamais laisser la tondeuse avec du carburant dans le réservoir dans un espace clos où les vapeurs pourraient atteindre une flamme ou étincelle. Laisser refroidir le moteur avant de le ranger dans un endroit fermé.

4. Conserver le carburant dans un récipient agréé hors de portée des enfants et dans un endroit frais et bien aéré.

5. Pour réduire le risque d'incendie, vérifier qu'il n'y a pas d'herbe, de feuilles ou de quantité excessive de graisse dans le moteur.

6. Vérifier fréquemment que le bac de ramassage n'est pas abîmé ou trop usé, et remplacer les bacs usés. Vérifier que les bacs de remplacement sont conformes aux recommandations ou spécifications données par le fabricant d'origine

Tout ce qui précède et qui suit s'applique aux modèles de déchiqueteuses :

7. Lorsque cet appareil est arrêté pour une réparation, une inspection ou pour le ranger ou changer un accessoire, éteindre l'alimentation, débrancher le câble de la bougie, et vérifier que toutes les pièces en mouvement se sont bien arrêtées. Laisser refroidir l'appareil avant de procéder à l'inspection, au réglage, etc.

8. Lors de l'entretien du mécanisme de découpe, ne pas oublier que bien que la source d'alimentation ne sera pas lancée en raison de la fonction de verrouillage de la protection, le mécanisme de découpe peut tout de même être déplacé par un mécanisme de démarrage manuel.

RANGER LA TONDEUSE

Le guidon peut être replié pour réduire l'encombrement dans l'espace de rangement.

REPLIER LE GUIDON. Desserrer les fixations ou déverrouiller le(s) levier(s) du guidon situés au centre du guidon et replier le sommet de la tondeuse sur le moteur.

Les modèles Ergo Shift peuvent également être rangés en mettant le guidon à la verticale.



ATTENTION

Vérifier que les câbles de commande ne sont pas étirés ou entortillés lorsque l'on replie ou déplie le guidon. Les plis permanents peuvent gêner le bon fonctionnement des commandes.

COMMENT RENSER LA TONDEUSE SANS DANGER POUR LA RANGER OU LA PASSER EN REVUE.



ATTENTION

Renserrer la tondeuse: commencer par vidanger le carburant, puis vérifier que la bougie est au sommet. Enlever le câble de la bougie.

NE RENSER LA TONDEUSE QUE SI LA BOUGIE EST AU SOMMET.

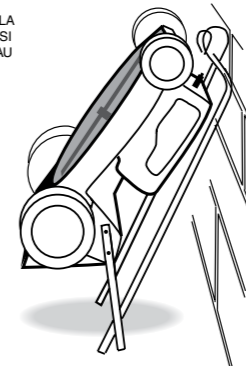

ASSEMBLAGE DE LA TONDEUSE

Consulter les chapitres suivants pour la préparation de la tondeuse à sa première utilisation.

- Mise en place du guidon
- Préparation du moteur
- Assemblage du bac de ramassage

REMARQUE - On parle du côté gauche ou droit de la tondeuse comme on les voit depuis l'arrière du guidon, c'est-à-dire depuis la position de l'utilisateur.

MISE EN PLACE DU GUIDON

Dans certains cas, le guidon est entièrement détaché du corps de la tondeuse, mais le guidon supérieur est relié par le câble de commande de l'accélérateur. Enlever soigneusement la tondeuse et les guidons du carton en même temps, pour éviter d'endommager le câble de commande de l'accélérateur.

Assemblage du guidon 'Screw Lock'.

Le guidon inférieur est mis en place sur la tondeuse à l'aide des quatre boulons situés dans les supports du guidon, deux de chaque côté, 'A' sur le dessin ci-dessous. Pour boulonner le guidon inférieur sur la tondeuse, faire passer les boulons à travers le guidon inférieur puis mettre

en place le guidon sur le corps de la tondeuse et serrer les boulons à l'intérieur des supports de fixation à l'aide d'une clé ou d'une douille 13 mm sur plats.

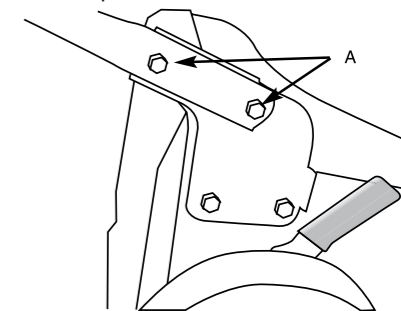

Relier ensuite le guidon supérieur au guidon inférieur.



ATTENTION

Faire attention à ne pas tourner le guidon avant de le mettre en place, car cela fera s'emmêler le(s) câble(s) de commande

Faire passer les deux longs boulons dans les trous du guidon inférieur depuis l'intérieur pour que les têtes rondes viennent s'appuyer contre le cylindre. Enfiler ensuite ces deux longs boulons dans les trous du guidon supérieur. Vérifier que la commande de l'accélérateur est bien située du côté droit. Relier le bouton en plastique à l'extérieur du boulon du guidon inférieur comme sur l'illustration ci-dessous et resserrer à la main jusqu'à ce que le guidon supérieur soit fermement en place.

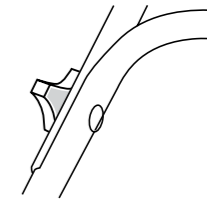

Assemblage du guidon avec verrou à came.

La plupart des modèles sont entièrement assemblés dans leur emballage, il suffit donc de les sortir de leur carton, de faire basculer le guidon en position de fonctionnement et de verrouiller le(s) levier(s) du guidon.

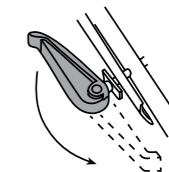

Les guidons avec verrou à came de certaines tondeuses sont à l'envers pendant le transport. Pour les retourner, desserrer l'écrou à l'extrémité du filetage à l'aide d'une clé/douille 13 mm sur plats, tirer sur le guidon avec verrou à came vers l'extérieur et tourner à 180 degrés. Resserrer l'écrou jusqu'à ce que le guidon soit fermement en place et qu'il ne change pas de place pendant l'utilisation.

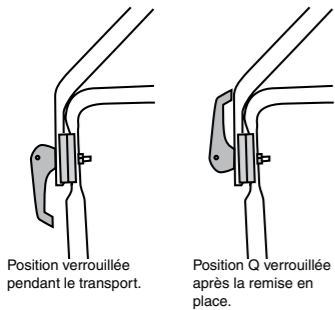

THE 'ERGO' HANDLE

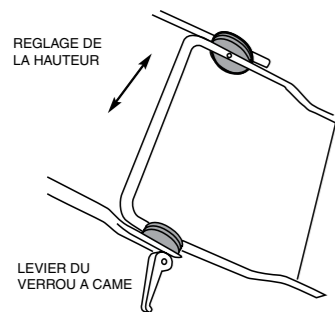

Le guidon ergonomique peut être ajusté pour atteindre la hauteur voulue. Il suffit de relâcher les deux leviers des verrous à came, bouger le guidon supérieur à la hauteur voulue, et resserrer les verrous à came. Lorsque la tondeuse a des fixations par vis, serrer les boutons fermement dans le sens des aiguilles d'une montre pour verrouiller le guidon.

Mouvement ergonomique

Certains guidons peuvent être tournés vers l'avant pour un accès facilité au rabat arrière. Appuyer sur la pédale ❶ et pousser le guidon jusqu'à sentir une certaine résistance — presque à la verticale ❷. Le guidon peut être remis en place sans devoir utiliser la pédale.

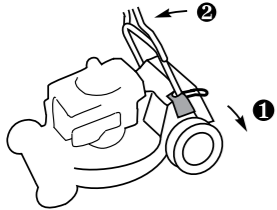

PREPARATION DU MOTEUR



LIRE ATTENTIVEMENT LE MANUEL DU FABRICANT DU MOTEUR AVANT D'UTILISER LA TONDEUSE.

ATTENTION

NE PAS LANCER le moteur à quatre temps avant d'avoir vérifié qu'il a reçu une quantité correcte de la bonne huile. Consulter le livret d'instructions du moteur pour en savoir plus.

LES MOTEURS A DEUX TEMPS ne nécessitent pas de précautions particulières concernant la lubrification à condition que le mélange carburant/huile mixture soit toujours adapté.

HUILE

Les moteurs (cycles) à quatre temps sont envoyés sans huile. Placer le moteur sur une surface plane, dévisser le capuchon marqué « OIL FILL » (remplissage huile) et verser lentement de l'huile dans le carter. Continuer de remplir jusqu'à ce que l'huile atteigne le niveau maximum sur la jauge de niveau. Utiliser de l'huile pour moteur SAE 30. Lorsque l'on vérifie le niveau d'huile, et avant de lancer le moteur, bien visser la jauge.

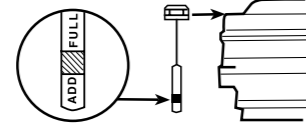

Vérification du niveau d'huile si le moteur n'a pas de jauge de niveau.

CARBURANT



ATTENTION

LES VAPEURS D'ESSENCE SONT TRES INFLAMMABLES ET EXPLOSIVES. A MANIERER AVEC TRES GRAND SOIN. A CONSERVER DANS UN RECIPIENT AGREE. NE PAS REMPLIR LE RESERVOIR LORSQUE LE MOTEUR EST EN MARCHÉ OU ENCORE CHAUD. EVITER DE FUMER ET VERIFIER QU'AUUCUNE FLAMME OU ALLUMETTE NE SE TROUVE A PROXIMITE. REMPLIR LE RESERVOIR A L'EXTERIEUR DANS UNE ZONE BIEN AEREE. NETTOYER TOUT DEVERSEMENT ET ELOIGNER LA TONDEUSE DE TOUTE VAPEUR D'ESSENCE AVANT DE LANCER LE MOTEUR

ATTENTION

Si une bonde bleue se trouve sous le capuchon du réservoir, cette bonde doit être jetée au rebut. Elle ne sert qu'au transport.

- Pour connaître le pourcentage de carburant à utiliser dans les moteurs à deux temps, consulter les instructions du moteur.

Lors du remplissage du réservoir de carburant, toujours laisser un espace d'air d'environ 5 mm pour tenir compte de la dilatation du carburant.

ATTENTION

TOUJOURS UTILISER DE L'ESSENCE NEUVE, de préférence sans plomb, dont l'indice d'octane est au moins de 91. Les moteurs (cycles) à quatre temps consomment du carburant pur. Les moteurs à deux temps consomment TOUJOURS un mélange carburant/huile. Voir le livret d'instructions du moteur pour de plus amples informations. Toujours mélanger soigneusement le carburant des moteurs à deux temps en secouant l'huile et l'essence ensemble dans un récipient propre avant de le verser dans le réservoir. UTILISER UNIQUEMENT DES HUILES POUR MOTEURS (CYCLES) A DEUX TEMPS lors du mélange de carburant pour les moteurs à deux temps. Nous déconseillons l'utilisation d'huiles multigrades ou de carburants prémélangés

MOTEUR

Quelques vérifications régulières permettent

au moteur d'avoir une longue durée de vie et un fonctionnement sans problème. Procéder à l'entretien régulier décrit dans le manuel du moteur, et vérifier les boulons d'assemblage du moteur régulièrement pour s'assurer qu'ils sont bien serrés.

REMARQUE : LE MOTEUR EST GARANTI PAR LE FABRICANT DU MOTEUR ET NON MASPORT. VOTRE PRESTATAIRE SPECIALISE MASPORT PEUT VOUS AIDER CONCERNANT LES QUESTIONS DE GARANTIE DU MOTEUR.

AVERTISSEMENT

AVANT D'EFFECTUER QUELQUE RÉGLAGE QUE CE SOIT SUR LA TONDEUSE, S'ASSURER QUE LE MOTEUR EST ÉTEINT ET QUE LA LAME A ARRÊTÉ DE TOURNER. TOUJOURS DÉBRANCHER LE CÂBLE DE LA BOUGIE ET VÉRIFIER QU'IL NE PEUT PAS RENTRER EN CONTACT AVEC LA BOUGIE PAR ACCIDENT AVANT DE TOUCHER QUOI QUE CE SOIT SOUS LE CHÂSSIS DE LA TONDEUSE.

FONCTIONNEMENT DU MOTEUR

COMMANDE DU MOTEUR

La commande est située au sommet du guidon. Elle dirige le starter le cas échéant (en cas de basses températures) et vous permet de régler la vitesse voulue du moteur.

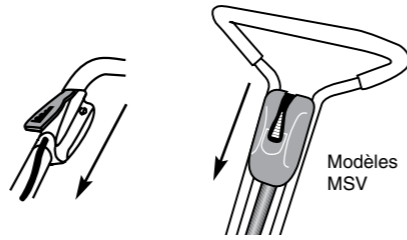

Sur tous les modèles, pousser la commande vers l'avant pour atteindre le plein régime.

Il n'est pas nécessaire de changer constamment de réglage des commandes pendant l'utilisation de la tondeuse, car le régulateur maintient la vitesse choisie, même en cas de variation dans les charges de coupe. Les différentes positions - CHOKE (STARTER - en cas de faibles températures), FAST (RAPIDE), SLOW (LENT) et STOP (ARRÊT) sont normalement indiquées. Si STOP n'est pas marqué, déplacer le levier au-delà de SLOW pour arrêter le moteur.

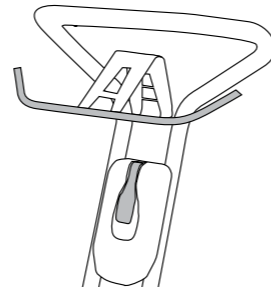

REMARQUE : Certains modèles sont munis d'un arceau de détection de la présence de l'utilisateur au sommet du guidon. Il faut appuyer celui-ci contre le guidon avant de lancer le moteur. Ce dernier s'arrête immédiatement lorsque l'utilisateur relâche l'arceau.

Certaines commandes portent des symboles au lieu de mots. Sur ces modèles, représente le STARTER,

signifie RAPIDE,

signifie LENT,

signifie ARRÊT.

Si les commandes du moteur ne portent pas le mot CHOKE ou le symbole du starter le moteur est un moteur Pulsa Prime (voir FONCTIONNEMENT DU MOTEUR, MODELES A DEMARRAGE MANUEL)

COMMANDE DU MOTEUR. Celle-ci DOIT être correctement réglée pour un démarrage aisé et un arrêt sans risque. Si l'on connaît des difficultés de démarrage lorsque les températures sont basses, régler le manchon extérieur du câble de commande sous la fixation sur le moteur à l'extrémité inférieure du câble. Voir le livret d'instructions du moteur pour en savoir plus. N'effectuer les réglages que lorsque le guidon est en position normale de fonctionnement. Après le réglage, vérifier que le papillon de starter est entièrement fermé à une extrémité de la course du levier de commande et que le contact est désactivé à l'autre extrémité.

DEMARRAGE

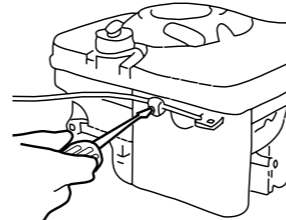

Vérifier que le moteur a bien été préparé (voir plus haut) et que le robinet de carburant (le cas échéant) est ouvert. Nous vous conseillons de vérifier le niveau d'huile avant chaque utilisation de la tondeuse.

AVERTISSEMENT

NE JAMAIS LANCER LE MOTEUR DANS UN ESPACE CLOS OU DANS UNE ZONE MAL AEREE. LES GAZ EMIS PAR LE MOTEUR CONTIENNENT DU MONOXYDE DE CARBONE, UN GAZ INODORE ET MORTEL. VEILLEZ A CE QUE VOS MAINS, PIEDS, CHEVEUX ET VETEMENTS NE SOIENT PAS A PROXIMITE DES PIECES MOBILES.

MODELES A DEMARRAGE MANUEL. Si le moteur n'a pas été lancé depuis un moment, régler la commande du moteur sur la position CHOKE (STARTER). Pour les moteurs Pulsa Prime (qui n'ont pas de mot ou symbole indiquant le STARTER sur les commandes), pousser l'amorceur sur le côté du moteur près du carburateur - voir le manuel d'utilisateur du moteur (procéder également à cette opération si l'on vient de remplir le réservoir après avoir épuisé les réserves de carburant). Se tenir sur la droite de la tondeuse et placer le pied sur le corps de la tondeuse, attraper la poignée du démarreur, tirer lentement jusqu'à sentir une certaine résistance puis tirer vivement pour éviter tout retour. Répéter l'opération jusqu'à ce que le moteur démarre. Ne pas tirer sur le cordon d'un coup sec ni le relâcher avant qu'il ne soit entièrement rembobiné. Lorsque le moteur démarre et a eu le temps de chauffer un peu, déplacer la commande sur la vitesse souhaitée. Si le moteur ne démarre pas car il est « noyé », déplacer la commande sur SLOW (LENT) et tirer sur le démarreur six fois pour assécher le circuit.

ASTUCES POUR UN DEMARRAGE FACILE

1. Placer la tondeuse sur une allée goudronnée où la lame est dégagée de l'herbe. Si l'on doit démarrer sur le gazon, aller sur une zone déjà tondu et/ou augmenter la hauteur de coupe. Ne pas démarrer la tondeuse sur une surface couverte de gravillons.
2. Démarrer un moteur chaud avec la commande en position SLOW (LENTE).
3. Vérifier que la tondeuse est bien dégagée dessous.

PROBLEMES DE DEMARRAGE

Vérifier les points suivants :

- | | |
|-----------|--|
| CARBURANT | <ol style="list-style-type: none"> 1. Pas assez de carburant dans le réservoir. 2. Robinet de carburant fermé. 3. Trop vieux carburant. 4. Eau ou poussières dans le carburant. 5. Orifice d'aération du capuchon du réservoir de carburant bloqué. |
| ALLUMAGE | <ol style="list-style-type: none"> 1. Câble de la bougie desserré. 2. Electrodes sales dans la bougie. 3. Ecartement des électrodes incorrect. 4. Type de bougie incorrect. |
| AUTRE | <ol style="list-style-type: none"> 1. Filtre à air obstrué (poussières ou huile). 2. Câble de commande du moteur mal ajusté. 3. Lame de coupe obstruée. |

ARRÊT

Déplacer la commande du moteur pour arrêter celui-ci.

COMMANDES D'ENTRAÎNEMENT

Pour enclencher l'entraînement de la tondeuse, il suffit de faire avancer l'arceau d'autotraction jusqu'à ce qu'il touche le guidon. En relâchant la pression sur l'arceau, on débraye le mécanisme d'entraînement. On peut bien sûr utiliser la tondeuse comme modèle de tondeuse poussée en se servant du guidon comme on en a l'habitude.

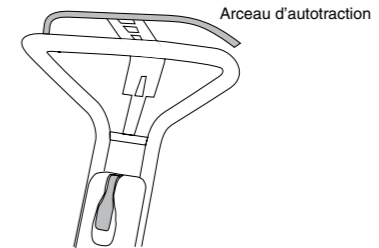

RÉGLAGE DU CÂBLE DE DÉBRAYAGE DE L'ENTRAÎNEMENT AUTOMOTEUR.

1. Vérifier que le fil interne du câble se déplace d'au moins 26 mm lorsque l'arceau automoteur passe de la position désenclenchée (ouverte – Fig. 1 et 2) de l'embrayage à la position enclenchée (fermée – Fig. 3) contre la poignée. Les premiers 13 mm font passer le levier de la boîte de vitesse (Fig. 4) à la position enclenchée et les derniers 13 mm fournissent au ressort les 140 N de tension requise sur les cônes de la boîte de vitesse pour un fonctionnement correct sans patinage sous la charge. Ajuster légèrement le contour de l'arceau, si besoin, pour obtenir cette course.

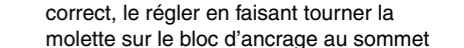
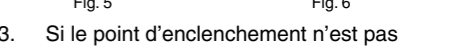
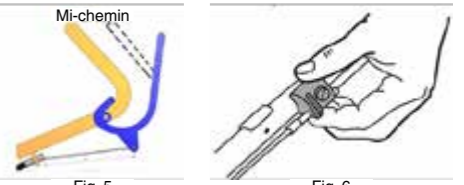
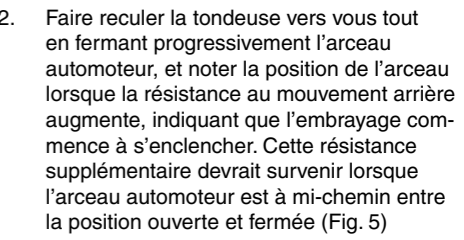
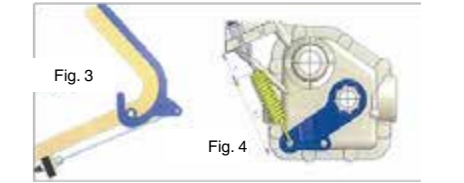
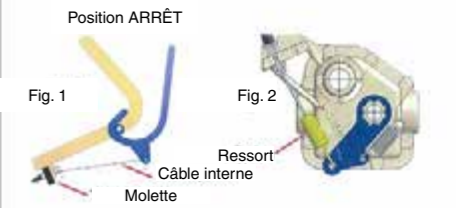

2. Faire reculer la tondeuse vers vous tout en fermant progressivement l'arceau automoteur, et noter la position de l'arceau lorsque la résistance au mouvement arrière augmente, indiquant que l'embrayage commence à s'enclencher. Cette résistance supplémentaire devrait survenir lorsque l'arceau automoteur est à mi-chemin entre la position ouverte et fermée (Fig. 5)
3. Si le point d'enclenchement n'est pas correct, le régler en faisant tourner la molette sur le bloc d'ancrage au sommet de la gaine externe du câble. En faisant tourner la molette dans le sens des aiguilles d'une montre, on déplace le point d'enclenchement de l'embrayage vers la position fermée de l'arceau. Si on le fait tourner dans le sens inverse des aiguilles d'une montre, on le rapproche de la position ouverte (Fig. 6).
4. Vérifier que le réglage est correct en testant de nouveau le point d'enclenchement.
5. Répéter ce réglage après 150 heures d'utilisation de la tondeuse, ou à tout autre moment si l'entraînement de la tondeuse semble patiner.

IMPORTANT : Un câble d'embrayage mal ajusté, ou l'utilisation de la tondeuse lorsque l'arceau automoteur n'est pas tout contre la poignée, provoque un patinage de l'embrayage, une surchauffe de la boîte de vitesse ou des dégâts importants sur celle-ci.

ATTENTION

Réglez uniquement pour fournir un entraînement positif. Une pression excessive provoque étirement du câble et de la ceinture.

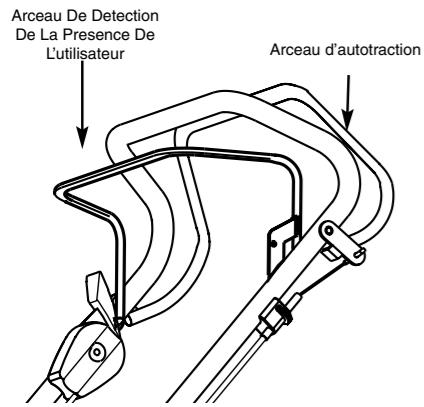

ARCEAU DE DETECTION DE LA PRESENCE DE L'UTILISATEUR

Cette fonction de sécurité parfois dite « homme mort » arrête rapidement le moteur si l'utilisateur relâche le guidon. Pour démarrer le moteur, reculer l'arceau et le maintenir appuyé contre le guidon.

AVERTISSEMENT

SI LE MÉCANISME D'EMBRAYAGE/FREINAGE DE L'APPAREIL N'EST PAS RÉGLÉ CORRECTEMENT OU QU'IL EST ABÎMÉ, LA LAME PEUT CONTINUER DE TOURNER APRÈS QUE LE BRAS DE DÉTECTION DE PRÉSENCE DE L'UTILISATEUR AIT ÉTÉ RELÂCHÉ. DANS CETTE ÉVENTUALITÉ, NE PAS UTILISER LA TONDEUSE. CONTACTER LE RÉPARATEUR SPÉCIALISÉ LE PLUS PROCHE

MODELES A VITESSE VARIABLE

Certains modèles ont une commande supplémentaire sur le côté du guidon, permettant de changer la vitesse de déplacement de la tondeuse sans pour autant changer la vitesse du moteur. Cette commande a huit positions différentes. Déplacer le levier vers l'avant pour augmenter la vitesse de déplacement et vers l'arrière pour la réduire.

CE LEVIER NE DEVRAIT ÊTRE UTILISÉ QUE LORSQUE LE MOTEUR EST EN MARCHÉ.

[Si par inadvertance il est déplacé lorsque le moteur est arrêté, la courroie de transmission se détendra et glissera. Pour récupérer la traction, déplacer le levier vers l'avant avec l'entraînement désenclenché et le moteur en marche.]

On peut changer de vitesse lorsque la tondeuse est immobile ou en mouvement.

BAC DE RAMASSAGE

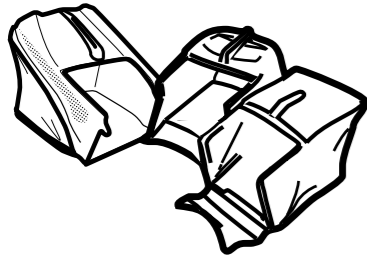

ASSEMBLAGE DU BAC DE RAMASSAGE

Il existe trois types de bacs de ramassage :

- Bac de ramassage souple
- Bac de ramassage en matière plastique rigide
- Bac de ramassage Aero Catcher (sommet en matière plastique rigide et côtés en

toile.)

A. BAC DE RAMASSAGE SOUPLE

- Faire glisser le bac sur le cadre métallique. Mettre en place l'attache en plastique sous la traverse (celle qui forme une poignée) et relier l'attache à la traverse métallique. Un outil servant de levier, comme un tournevis par exemple, est parfois nécessaire pour ouvrir une extrémité de l'attache et commencer à le mettre en place sur le cadre métallique.
- Faire passer les attaches du côté et du devant à l'intérieur du cadre et les rattacher sur le cadre de la même manière.
- Relier le rebord avant en métal au bac de ramassage en le boulonnant à la plaque au fond du cadre. Le fond du bac de ramassage devrait être placé entre la plaque et le rebord comme sur l'illustration. Placer les vis depuis le sommet dans les écrous situés sous le rebord, et bien les serrer.

B. BAC DE RAMASSAGE EN MATIÈRE PLASTIQUE RIGIDE

Il en existe deux sortes différentes. L'une a le couvercle et le guidon déjà mis en place sur la coque supérieure du bac, tandis que les autres nécessitent un montage de ces pièces de la part de l'utilisateur.

Si ces pièces sont déjà assemblées sur le bac de ramassage, passer directement à l'étape 4.

- Placer le sommet du bac de ramassage (A) sur une surface plane et solide avec la partie en maille tournée vers le haut.
- En tenant le couvercle (B) avec le côté concave tourné vers la partie en maille, soulever l'arrière et enclencher les attaches avant dans les crochets sur la coque supérieure du bac de ramassage. En les gardant enclenchés, basculer l'arrière du

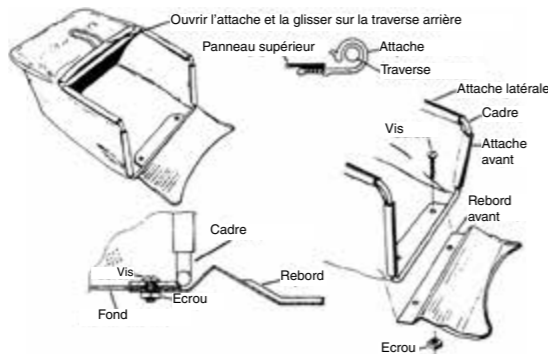

couvercle vers le bas et appuyer dessus jusqu'à ce que les crochets du couvercle rentrent dans les fentes de la coque.

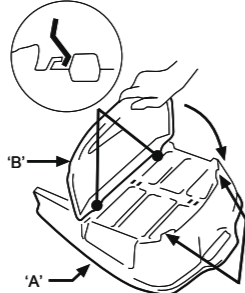

- Chercher la lettre "F" sur la poignée et vérifier qu'elle est adjacente à la lettre "F" de la coque du bac de ramassage. Mettre en place la poignée en appuyant fermement dessus pour la faire rentrer dans les renforcements carrés au sommet du bac de ramassage. Retourner l'ensemble pour vérifier que les crochets du guidon sont

bien installés, et pousser sur les languettes de la coque supérieure pour les remettre en place afin de tenir le guidon en place.

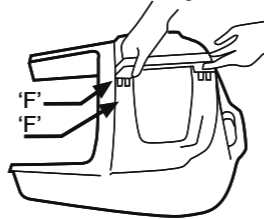

- Placer la coque supérieure sur une surface de travail solide, ouverture tournée vers le haut. Ne pas utiliser une table car on risque de l'égratigner.
- Placer la coque inférieure à l'envers sur la coque supérieure, en alignant soigneusement les deux pièces et en s'assurant que les attaches crochetées sont bien alignées avec les fentes correspondantes, puis serrer les poignées arrière l'une contre l'autre

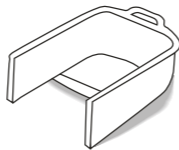

- Laisser le bac de ramassage à l'envers et déplacer l'ensemble pour que le rebord et la poignée arrière soient sur le rebord de la surface de travail (voir le schéma) et que le bac de ramassage soit pris entre le corps de l'utilisateur et la surface de travail.

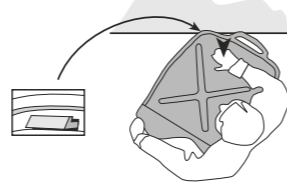

- Frapper le sommet de l'ensemble avec le plat de la main au-dessus de la pièce située sur la surface de travail. On devrait entendre le crochet rentrer dans son renforcement - si ce n'est pas le cas, vérifier l'alignement et recommencer un peu plus fort.

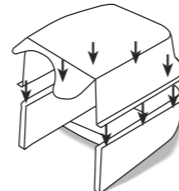

- En allant de gauche à droite, et en commençant par la poignée arrière, faire le tour du bac de ramassage, en faisant reposer chaque attache à son tour sur le rebord de la surface de travail, pour la pousser dans son renforcement.

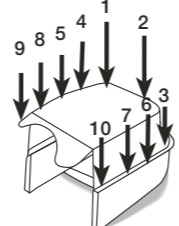

- Enfin, passer le bac en revue pour vérifier que toutes les attaches sont bien enclenchées.

C. BAC DE RAMASSAGE AERO

Les bacs de ramassage en plastique moulé ont des rebords à l'avant correspondant au sommet de la barre transversale sur la base du tunnel d'éjection, tandis que le bac Rotarola Series 18 est muni de deux attaches correspondant aux crochets des supports de poignée.

Les bacs Aero sont munis de deux plaques sous la barre transversale avant, qui s'accrochent au support à l'arrière de la tondeuse près du sol. Garder l'arrière du bac Aero près du sol jusqu'à ce que les plaques s'enclenchent dans le support, puis faire pivoter le bac vers le haut. La goulotte ou le rabat peut être relâché lorsqu'il part vers le haut, car les crochets à l'avant du bac s'enclenchent automatiquement sur la tondeuse, permettant à la goulotte ou au rabat de retomber en position verrouillée sur le bac.

MISE EN PLACE DU BAC DE RAMASSAGE

AVERTISSEMENT

LE BAC DE RAMASSAGE DEVRAIT ÊTRE INSTALLÉ SUR LA TONDEUSE OU DÉMONTÉ DE CELLE-CI UNIQUEMENT LORSQUE LE MOTEUR EST À L'ARRÊT

Standing to the right of the mower, reach down with your right hand and pull back and up on the handle of the safety flap or Smart Chute and lift it until it is parallel with the handle. Pick up the catcher with your left hand and swing it into position at the rear of the mower.

En se tenant à droite de la tondeuse, venir chercher avec la main droite la poignée du rabat de sécurité ou de la goulotte Smart Chute, tirer dessus vers l'arrière et le haut, et la soulever jusqu'à ce qu'elle soit parallèle avec le guidon. Attraper le bac de ramassage avec la main gauche et le faire basculer pour le mettre en place à l'arrière de la tondeuse.

Le rebord des bacs de ramassage souples comme rigides repose au sommet de la traverse de châssis ou à la base du tunnel, alors que les deux crochets au sommet de l'ouverture principale du bac Aero sont situés au sommet des supports à l'intérieur de la sortie d'évacuation de la tondeuse. Le bac de ramassage de la gamme Series 18 Rotarola comprend deux saillies correspondant aux crochets situés près des supports du guidon de la tondeuse.

Une fois que le bac est bien installé, abaisser le rabat ou la Smart Chute pour le maintenir en place. Vérifier que le rebord arrière du rabat ou la Smart Chute est entièrement enclenchée sur le rebord ou la barre à l'arrière de l'ouverture principale du bac de ramassage

ENLEVER LE BAC DE RAMASSAGE

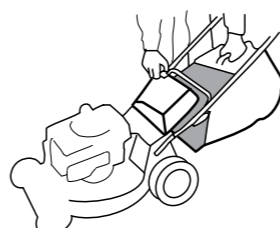

AVERTISSEMENT

TOUJOURS ATTENDRE QUE LE MOTEUR ET LA LAME AIENT COMPLETEMENT ARRÊTÉS DE TOURNER AVANT D'ENLEVER LE BAC DE RAMASSAGE OU D'AJUSTER LA TONDEUSE. NE PAS OUBLIER QUE LE POT D'ÉCHAPPEMENT ET LES PIÈCES ENVIRONNANTES PEUVENT ÊTRE TRÈS CHAUDS

—Tous modèles

Arrêter le moteur. En se tenant à droite de la tondeuse, attraper la poignée du bac de ramassage avec la main gauche et le soulever légèrement tout en levant le rabat de sécurité or la Smart Chute avec la main droite. Soulever entièrement le bac de ramassage et rabaisser le rabat or la Smart Chute pour recouvrir la sortie d'évacuation de l'herbe coupée.

AVERTISSEMENT

Avant de nettoyer l'herbe qui aurait pu se loger dans la goulotte d'évacuation des chutes d'herbe, TOUJOURS ARRÊTER LE MOTEUR, vérifier que la lame ne tourne plus, et ENLEVER LE CÂBLE DE LA BOUGIE

VIDER LE BAC

Décharger l'herbe contenue dans le bac de ramassage en le mettant à la verticale, et en utilisant la poignée arrière du bac rigide ou l'arrière du cadre métallique du bac souple. Secouer si besoin pour déloger l'herbe lorsque le bac est bien rempli.

TEMOIN DE REMPLISSAGE DU BAC

Certains modèles de bacs de ramassage ont un témoin de remplissage permettant de savoir combien d'herbe a été ramassée. Le témoin fonctionne uniquement lorsque le moteur est en marche à une vitesse de coupe. Lorsque le bac est vide, le témoin est tout vert, mais lorsque le niveau d'herbe monte, une zone rouge apparaît et augmente peu à peu en taille. Si l'on essaye de trop charger le bac de ramassage, la goulotte d'évacuation peut se retrouver bloquée ou l'herbe peut s'échapper depuis l'avant du bac de ramassage.

L'habitude de vos conditions de coupe et d'herbe montrera vite quel niveau sur le témoin rouge correspond au moment idéal auquel vider le bac. Rincer soigneusement le bac au tuyau d'arrosage après chaque utilisation pour que le témoin continue de bouger librement.

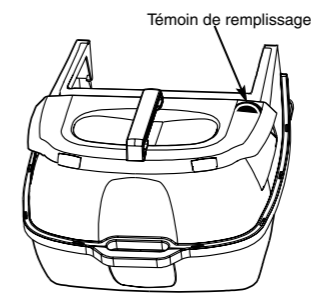

ENTRETIEN DU BAC DE RAMASSAGE

TYPES TOILE. Ceux-ci doivent laisser passer l'air à travers la toile pour un ramassage d'herbe efficace. Laver si besoin pour que la toile respire de nouveau. Ne pas laisser le bac en toile au soleil en dehors des périodes d'utilisation. Le bac ne pourra pas s'il est rangé alors qu'il est mouillé, mais une exposition prolongée au soleil peut causer une détérioration prématurée du matériau. Ne pas laisser de chutes d'herbe dans le bac pendant une période prolongée.

AVERTISSEMENT

VÉRIFIER FREQUEMMENT LE BAC DE RAMASSAGE POUR DÉTECTER TOUTE DÉTERIORATION OU USURE, ET LE REMPLACER S'IL EST USE. N'utiliser que des bacs de ramassage de rechange agréés car une utilisation de tout autre pourrait être dangereuse.

BAC EN PLASTIQUE RIGIDE. Ces modèles ont eux aussi besoin d'un passage d'air libre pour fonctionner de manière efficace. Garder la maille de sortie d'air dégagée pour qu'elle puisse respirer en la rinçant fréquemment au tuyau d'arrosage. Ne pas laisser de chutes d'herbe dans le bac.

COMMANDE DE LA HAUTEUR DE COUPE

Une commande unique de hauteur de coupe ajuste les quatre roues en même temps. Pour l'utiliser, stabiliser la tondeuse d'une main sur le guidon, tirer sur le levier vers l'extérieur de la tondeuse de l'autre main, et le régler sur la hauteur souhaitée.

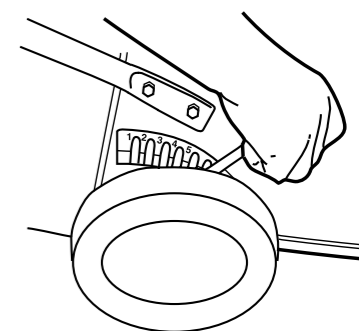

CONSEILS D'UTILISATION

Le meilleur moment pour tondre la pelouse est en début d'après-midi. L'herbe a alors eu le temps de sécher, et les zones sensibles fraîchement tondues ne sont pas directement exposées à une lumière du soleil trop intense.

Pour que l'herbe repousse bien, elle ne devrait pas être coupée trop courte. L'utilisation d'une hauteur de coupe minimale peut occasionner la destruction de la partie sensible de l'herbe, ce qui laisse la place aux mauvaises herbes rasantes.

Varié la manière dont on tond la pelouse d'une semaine à l'autre. Tondre la pelouse du nord au sud une semaine, puis la semaine d'après, d'est en ouest. Ceci permet d'éviter les effets de natte et la pousse unidirectionnelle de la pelouse.

Pour des performances optimales, vérifier que la lame de la tondeuse est toujours bien aiguisée. Une lame émoussée a tendance à arracher plutôt que couper franchement les brins d'herbe. Lorsque l'on tond de l'herbe très longue, commencer par tondre avec une hauteur de coupe élevée, puis une deuxième fois avec une hauteur de coupe réduite (de préférence un jour ou deux plus tard). Cela réduira le temps passé en tout à tondre la pelouse.

Ne pas essayer de couper trop d'herbe en une seule fois. Ceci peut forcer sur le moteur ou affecter les performances en termes de mulching (la fonction permettant de couper et de broyer l'herbe).

Éviter d'utiliser les deux ou trois hauteurs de coupe les plus basses lors du mulching. Pour les meilleurs résultats possibles lors du mulching, ne couper que le tiers le plus haut (ou même moins) de la pelouse. Une hauteur de coupe inférieure nuira au mulching.

NE PAS UTILISER LES DEUX OU TROIS HAUTEURS DE COUPE LES PLUS BASSES DANS DE LA PELOUSE MOUILLÉE OU TRÈS LONGUE

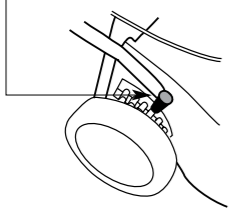

Lorsque l'on fait demi-tour à la fin d'une bande lors du mulching, on remarque parfois de l'herbe non broyée. Le plancher de la tondeuse bascule naturellement vers le haut lorsque l'on tourne, pour que la poussée d'air qui maintient l'herbe en place pour la recouper diminue un moment. Après avoir tondu la pelouse, on peut revenir plus tard et tondre uniquement les endroits où l'on a fait demi-tour, pour faire disparaître les chutes d'herbe.

Nettoyer fréquemment le caisson de tonte pour enlever l'herbe accumulée et conserver les meilleures performances possibles de tonte, en particulier en termes de mulching. Éviter de tondre la pelouse lorsque celle-ci est mouillée. L'herbe mouillée a tendance à s'accumuler en tas, ce qui gêne la fonction de mulching de la tondeuse.

Si l'on ne ramasse pas l'herbe coupée, tondre de manière à déposer les chutes d'herbe sur une bande déjà tondu. Ainsi, si la tondeuse décharge les chutes d'herbe sur sa gauche, la prochaine bande devra se trouver à droite de la précédente, et vice-versa.

Si l'on utilise la tondeuse souvent sans ramasser les chutes d'herbe, l'accessoire de goulotte d'évacuation des chutes d'herbe (en vente chez votre revendeur pour la plupart des modèles) peut être utile, car il répartit les chutes d'herbe de manière plus efficace.

AVERTISSEMENT

LES OUVERTURES D'ÉVACUATION DOIVENT ÊTRE SURVEILLÉES À TOUT MOMENT. NE PAS ENLEVER LE DEFLECTEUR OU TENIR LE RABAT DE SÉCURITÉ LEVÉ PENDANT L'UTILISATION DE LA TONDEUSE

Lorsque l'on tond près d'obstacles comme des troncs d'arbres, et sur les bords d'une pelouse où il n'existe pas de support pour les roues de la tondeuse, utiliser le côté gauche de la tondeuse, qui offre un dépassement pratique de la lame pour les zones difficiles d'accès.

CONSEILS D'UTILISATION – 'Smart Chute'

La Smart Chute permet de tondre la pelouse sans devoir utiliser de bac de ramassage ni de fonction de mulching. En ouvrant simplement la porte située en bas à gauche de la Smart Chute, on peut tondre la pelouse sans danger tout en répartissant les chutes d'herbe de manière égale sur la gauche. Pour les pelouses mouillées et lourdes ou les herbes hautes, il est conseillé de régler la hauteur de coupe de la

tondeuse sur le numéro 4 ou davantage pour éviter toute obstruction. Si une obstruction survient trop souvent à cause de conditions difficiles, essayer de marcher plus lentement, de réduire la largeur de coupe ou d'augmenter la hauteur de coupe.

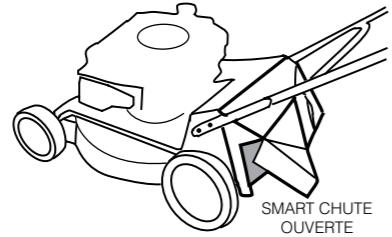

SMART CHUTE OUVERTE

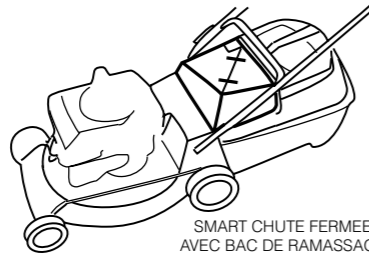

SMART CHUTE FERMÉE AVEC BAC DE RAMASSAGE

AVERTISSEMENT

Ne jamais utiliser la Smart Chute avec le bac de ramassage et sa porte ouverte. Ceci pourrait abîmer les environs ou blesser les personnes alentour.

INSTALLATION DU KIT MULCHING SUR LA TONDEUSE

1. Arrêter le moteur
2. Vérifier que la goulotte d'évacuation et le dessous de la tondeuse sont bien dégagés. Voir APRES L'UTILISATION.
3. Soulever le rabat, et avec la main tenir le kit mulching et l'insérer, avec la partie biseautée à droite de la tondeuse, dans la goulotte d'évacuation.

Dans le cas des tondeuses « ouvertes », vérifier que l'arrière du kit repose sur l'essieu arrière avant d'abaisser le rabat. Lors de l'installation du kit sur une tondeuse munie d'une goulotte d'évacuation des chutes d'herbe, vérifier que la saillie sur la gauche de la base est glissée dans l'encoche en bas et à l'arrière de la paroi latérale de la goulotte d'évacuation avant de rabaisser le rabat. Voir 'Conseils d'utilisation' pour des astuces liées au mulching.

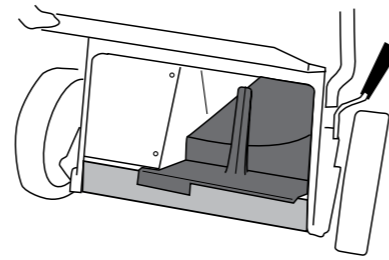
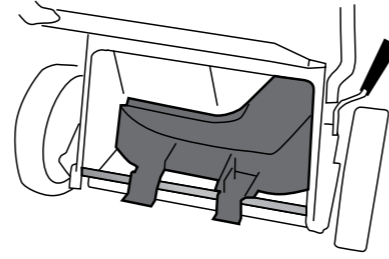
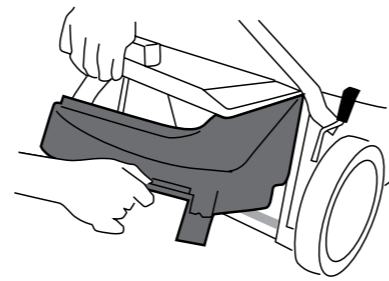

INSTALLATION DE LA GOULOTTE D'ÉVACUATION LATÉRALE

Pour les tondeuses équipées d'un dispositif d'évacuation latéral, les orifices de décharge doivent toujours être munis de protections. **Ne jamais utiliser la tondeuse avant d'avoir installé la goulotte d'évacuation de l'herbe coupée et le capot de la goulotte.**



CAPOT

GOULOTTE



DEPUIS L'INTÉRIEUR

DEPUIS LE SOMMET

FIXER LA GOULOTTE D'ÉVACUATION COMME SUR L'ILLUSTRATION

en fixant deux vis depuis le sommet avec les écrous par dessous, et une vis depuis l'intérieur du carter avec l'écrou correspondant à l'intérieur de la goulotte.

Ne pas retirer la goulotte d'évacuation ni laisser le capot de la goulotte ouvert. Toute utilisation de la tondeuse sans avoir correctement installé ces accessoires risque

de provoquer des blessures corporelles de l'utilisateur ou des personnes alentour et/ou des dégâts matériels.

TONDEUSES DECHIQUETEUSES

AVERTISSEMENT

Eloigner les pieds de la tondeuse lors de l'utilisation du cylindre de la déchiqueteuse

Lors de l'utilisation du cylindre d'alimentation de la déchiqueteuse, placer la tondeuse sur une surface plane où les marques pouvant être effectuées par des copeaux en mouvement n'auront pas importance. Avant de démarrer la tondeuse, installer le bac de ramassage et régler la hauteur de coupe sur son niveau le plus bas. Soulever le couvercle du tube de mise en plaquettes. Il ne reste ouvert que lorsque la tondeuse est réglée sur la hauteur de coupe la plus basse. Vérifier que le cylindre d'alimentation de la déchiqueteuse est dégagé et que le rabat d'alimentation est en bon état de marche.



AVERTISSEMENT

Vérifier fréquemment si la lame est aiguisée et si les vis de retenue sont bien serrées

Les branches allant jusqu'à 35 mm peuvent être déchiquetées à l'aide du cylindre d'alimentation de la déchiqueteuse. Seul le bois vert devrait être déchiqueté. NE PAS déchiqueter du bois dur ou sec. Les bois durs et/ou secs peuvent forcer sur l'appareil et l'endommager. Vérifier qu'il n'y a pas de clou ou de corps étranger dans le matériau déchiqueté.

AVERTISSEMENT

Toujours arrêter le moteur avant d'essayer de dégager une obstruction de sous la tondeuse ou dans le cylindre de la déchiqueteuse.

Alimenter lentement le cylindre d'alimentation. Porter des gants et des chaussures solides ainsi que des lunettes et un casque de protection. Vider le bac de ramassage fréquemment pour éviter que les copeaux s'accumulent dans le châssis de la tondeuse. Dégager fréquem-

ment les débris autour du moteur pour éviter toute gêne de la circulation d'air refroidissant et empêcher les incendies. Arrêter le moteur avant d'enlever le bac de ramassage

APRES L'UTILISATION NETTOYAGE



MODELES AVEC RACCORD CYCLOWASH. Arrêter le moteur et enlever le bac de ramassage. Relier le raccord du tuyau d'arrosage au raccord Cyclowash et lancer le moteur. Laisser l'eau couler pendant 2 ou 3 minutes. Arrêter le moteur et enlever le tuyau. Laver le bac au tuyau d'arrosage.

MODELES SANS RACCORD CYCLOWASH. Arrêter le moteur et enlever le bac de ramassage. Lancer le moteur. En gardant ses distances de toute pièce mobile, placer un tuyau d'arrosage dans le raccord de nettoyage et laisser couler l'eau abondamment pendant 2 ou 3 minutes. Laver le bac au tuyau d'arrosage.

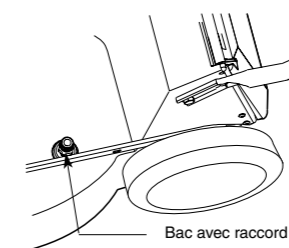

Bac avec raccord Cyclowash

MODELES SANS RACCORD CYCLOWASH. Arrêter le moteur, et lorsque la lame s'est arrêtée de tourner, débrancher le câble de la bougie. Enlever le bac de ramassage et renverser la tondeuse en conformité avec les instructions d'entretien données dans le manuel du moteur (avec la bougie au sommet). Rincer le dessous de la tondeuse avec le tuyau d'arrosage. Laver le bac au tuyau d'arrosage.

ATTENTION

NE PAS RINCER LE MOTEUR AU TUYAU D'ARROSAGE, car l'eau peut endommager le filtre à air et le système d'allumage. VOIR LE LIVRET D'INSTRUCTIONS DU MOTEUR, CHAPITRE ENTRETIEN, AVANT DE RENSER LA TONDEUSE. RANGER LA TONDEUSE SUR SES ROUES et non sur son flanc

LAMES

LES LAMES ABIMÉES ET LES BOULONS USÉS POSENT DES RISQUES IMPORTANTS.

Vérifier les boulons de montage de la lame à des intervalles fréquents pour garantir qu'ils sont bien serrés.

Vérifier fréquemment l'état de la lame, en particulier si la tondeuse a subi une collision ou qu'elle vibre. Une lame abîmée peut occasionner une coupe et un ramassage inférieurs aux normes. Votre revendeur agréé aiguisera ou remplacera avec plaisir les lames si besoin.

ATTENTION

TOUJOURS UTILISER DES PIÈCES DE RECHANGE AGRÉES POUR GARANTIR UNE BONNE SÉCURITÉ ET DES PERFORMANCES SATISFAISANTES. L'utilisation d'autres pièces peut provoquer des résultats décevants et être dangereuse

INSTRUCTIONS D'ENTRETIEN DE LA LAME. LAMES A BARRE ET A DISQUE.

1. Enlever le câble de la bougie et le placer à un endroit où on évitera tout contact accidentel avec la bougie.
2. Soulever la tondeuse en position verticale - voir le chapitre entretien du livret d'instructions du moteur avant de renverser la tondeuse. Garder la bougie au sommet.
3. LAMES A BARRE. Enlever le boulon central et la rondelle ressort.
4. Enlever la rondelle décollée puis la lame. Aiguiser et équilibrer la lame existante ou installer une lame neuve. Remonter dans le sens inverse aux indications précédentes, en prenant soin d'enclencher la rondelle décollée dans le trou de la lame.

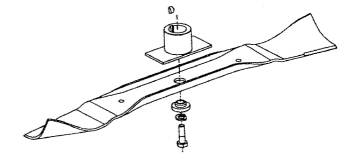

LAME QUICK CUT/QUADCUT®.

Suivre les étapes 1 et 2 ci-dessus. Les têtes de coupe peuvent être enlevées et remplacées en enlevant le support de la lame de la tondeuse. Noter la position des composants lors du démontage. Lors de la remise en place du support de la lame, vérifier que les fentes correspondent bien aux saillies et au plateau d'entraînement, et remplacer les boulons de montage s'ils ont l'air usés.

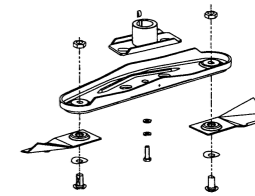

Lame Quick Cut

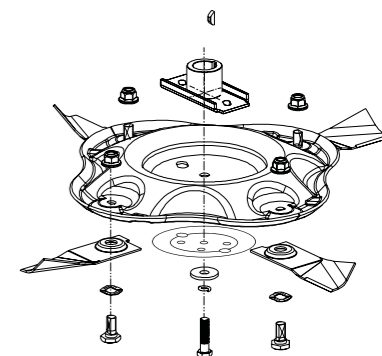

Lame Quadcut®

LAME DECHIQUETEUSE.

1. Suivre les instructions de réparation pour enlever les « Lames à barre et à disque » sur cette page.
2. Lorsque le support de la lame est enlevé du vilebrequin, il peut être placé dans un

- étai et la lame déchiqueteuse peut être enlevée.
- Aiguiser et équilibrer la lame existante ou installer une lame neuve. La lame de la tondeuse devrait également être inspectée en même temps.
 - Monter dans le sens inverse aux indications précédentes, en prenant soin d'aligner le rainurage dans la lame et le circuit d'entraînement de la lame

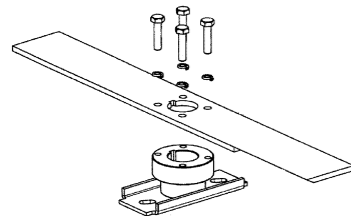

PARAMETRES DE COUPLE DE LA LAME DE RECHANGE :-

Boulon central de la lame	45-50 Nm (33-37 ft.lb)
Quatre boulons de la lame déchiqueteuse	9-11 Nm (6,6-8 ft.lb)
Boulon du sommet	20-25 Nm (15-18 ft.lb)
Quatre boulons de lames de mise en plaquettes de 8 mm :	20-22 Nm (15-16 ft.lb)

ENTRETIEN DU MOTEUR

Consulter le livret du moteur pour connaître les instructions du fabricant.

VIDANGE.

Si la plupart des moteurs ont un bouchon de vidange dessous, il est plus facile d'effectuer la vidange en enlevant la jaugé de niveau d'huile et en renversant la tondeuse sur le côté. Récupérer l'huile usagée dans un récipient adapté, comme une grosse boîte de glace vide de deux litres.

ALLUMAGE.

Votre moteur a un système d'allumage solide sans rupteur qui ne nécessite aucun autre entretien que la vérification occasionnelle de la bougie. Nous conseillons de la nettoyer et de réajuster l'écartement des électrodes toutes les 50 heures d'utilisation et de la remplacer toutes les 100 heures d'utilisation (voir le livret d'instructions du moteur).



ATTENTION
NE PAS DECAPER LES BOUGIES A LA SABLEUSE car des grains abrasifs peuvent pénétrer dans le moteur et l'endommager gravement. N'UTILISER QUE LE TYPE EXACT DE BOUGIE DE RECHANGE spécifié dans le livret d'instructions du moteur

FILTRE A AIR.

Une cartouche filtrante propre, installée correctement, est ESSENTIELLE à une longue durée de vie du moteur. Vérifier l'état du filtre toutes les 25 heures d'utilisation (ou plus souvent dans des conditions difficiles) en conformité avec le livret d'instructions du moteur.

POT D'ÉCHAPPEMENT.

Un pot d'échappement rouillé ou abîmé peut causer une augmentation du bruit d'échappement. Vérifier de temps en temps

l'état du pot d'échappement et ne le remplacer que par un pot d'échappement de rechange agréé.

ENTRETIEN DE LA TRANSMISSION

ROTAROLA.

Toutes les 25 heures d'utilisation - Enlever le carter de chaîne extérieure et graisser la chaîne.

Toutes les 100 heures d'utilisation - Enlever le carter de chaîne extérieure, détacher la chaîne extérieure de son maillon de raccord, ôter le pignon au sommet du carter de chaîne intérieure. Enlever le carter de chaîne intérieure et graisser la chaîne.

AUTRES MODELES AUTOTRACTES.

Toutes les 100 heures d'utilisation - Enlever chaque roue arrière en enlevant l'enjoliveur et en détachant la rondelle et l'écrou Nyloc 8 mm rattachant la roue à l'essieu. Enlever le circlip attachant le pignon, en prenant soin de ne pas trop l'étirer, et enlever la rondelle et le pignon. Graisser le cliquet ⑤, l'alsage du pignon ⑥, et l'engrenage des roues ⑦. Prendre soin de remplacer les cliquets à l'endroit exact où ils étaient, et ne pas déplacer les pignons de l'autre côté de la tondeuse.

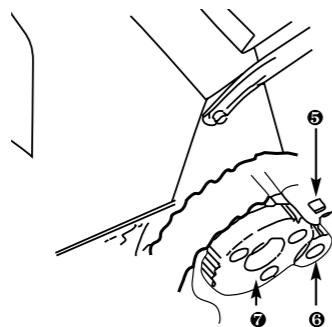

BOITE DE VITESSE.

La boîte de vitesse de ces modèles est un dispositif hermétiquement fermé qui ne nécessite aucun entretien. Il suffit de nettoyer l'extérieur.

AJUSTEMENT DE LA COURROIE

MODELES A UNE VITESSE.

(Sauf les modèles de déchiqueteuses auto-tractées et Rotarola)

En gardant la bougie au sommet, renverser la tondeuse pour avoir accès à la boîte de vitesse. A l'aide de deux clés 10 mm sur plats, desserrer la vis qui rattache le support de fixation de la boîte de vitesse au châssis de la tondeuse juste assez pour que la boîte de vitesse puisse tourner sur son arbre de sortie. Faire tourner la boîte de vitesse pour raidir la transmission par courroie trapézoïdale et rattacher le support de fixation dans cette nouvelle position en resserrant fermement la fixation et la vis.

MODELES DE DECHIQUETEUSE AUTO-TRACTEE ET ROTAROLA.

Ces modèles ont un galet tendeur de courroie. Pour ajuster celui-ci, desserrer la vis ou l'écrou de la fixation qui retient le montant du galet trapézoïdal, et faire glisser le montant le long de la fente dans le corps de l'engin. Resserrer la vis ou l'écrou lorsque la courroie a été raidie.

MODELES A VITESSE VARIABLE.

NE PAS renverser la tondeuse à la verticale comme on l'a décrit plus haut pour les modèles à une seule vitesse. Les modèles à vitesse variable sont munis d'un régleur sur le câble descendant de la commande de vitesse jusqu'au mécanisme d'entraînement. Ne modifier ce régleur que si la course du levier de la commande de vitesse ne correspond pas à la gamme de vitesses de déplacement disponible dans son intégralité.

Le régleur comprend trois pièces, deux raccords d'extrémité rattachés aux câbles extérieurs supérieur et inférieur, et un cylindre central relié aux raccords d'extrémité par des filetages à droite et à gauche. En gardant les raccords d'extrémité immobiles, faire tourner le cylindre pour séparer les raccords et augmenter la vitesse de déplacement, ou pour réunir les raccords d'extrémité et réduire la vitesse de déplacement. En utilisant ce régleur, on compense l'usure ou l'éirement potentiel de la courroie.

TONDEUSES DÉCHIQUETEUSES À TRACTION AVANT.

Pour avoir accès au réglage des tondeuses déchiqueteuses à traction avant mono-vitesse, il faut retirer le capot de transmission avant. Pour retirer le capot, enlever les quatre vis de retenue - deux au sommet et deux en dessous (Figure 1).

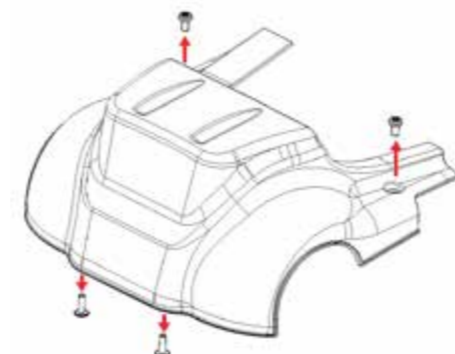

(Figure 1)

Soulever l'avant du capot jusqu'à ce qu'il dépasse du sommet du pare-chocs avant, et tirer le capot vers l'avant jusqu'à ce qu'il soit dégagé de la tondeuse. La courroie peut être réglée en faisant tourner la boîte de vitesses sur son arbre de sortie. En premier lieu, desserrer la vis de blocage (Figure 2) qui relie le support de la boîte de vitesses à la plaque d'arrimage vissée au sommet du châssis de la tondeuse.

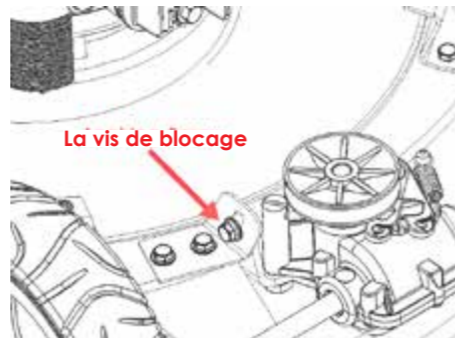

(Figure 2)

Ensuite, tirer la poulie de la boîte de vitesses vers l'avant pour serrer la courroie (Figure 3). Ne pas placer une tension excessive sur la courroie. Resserrer la vis de blocage et remettre le capot de la transmission en place. Ne pas trop serrer les vis de retenue, en particulier celles situées sous la tondeuse.

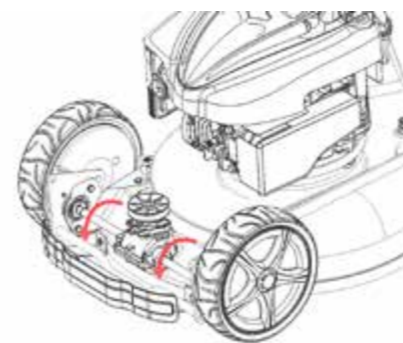

(Figure 3)

CONSIGNES DE RÉGLAGE DU CÂBLE DU DISPOSITIF DE FERMETURE DE LA DÉCHIQUETEUSE.

Le système de fermeture de la déchiqueteuse dont est munie votre tondeuse a été pré-réglé, mais il est parfois nécessaire d'effectuer un léger réglage après le transport.

Remarque : Les photos de référence ci-dessous ne représentent pas forcément votre modèle de tondeuse.



Ouverture

Fermeture

- Régler la hauteur sur le point le plus bas. Le couvercle devrait rester ouvert. Si l'on augmente le réglage, le couvercle devrait se fermer (exemple ci-dessus : modèle Alu 21"). Chaque tondeuse est différente. Le réglage inférieur du levier se trouve en bas sur certains modèles).



Vis sans tête M6

- Si le couvercle s'ouvre prématurément, cela signifie que le câble est trop tendu. Si le couvercle ne s'ouvre pas lorsqu'on enclenche le réglage de coupe le plus bas, cela signifie que le câble n'est pas assez tendu. Pour régler la tension, augmenter la hauteur réglée et desserrer la vis sans tête M6, et faire glisser la bride de serrage afin d'augmenter ou de réduire la tension du câble selon les besoins. Resserrer la vis sans tête M6 et vérifier de nouveau le dispositif de fermeture.



- Réglage idéal : lorsque l'on se trouve sur la hauteur de coupe la plus basse, le couvercle devrait s'ouvrir et il devrait y avoir un espace de 3 à 4 mm environ entre la came et la butée du levier.

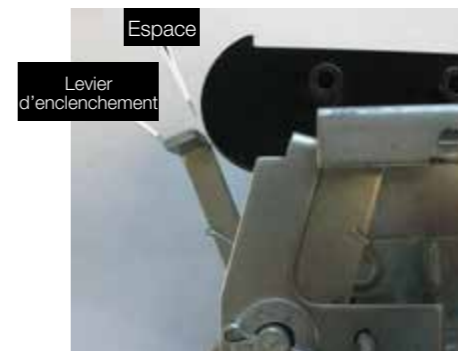

- En réglant le dispositif de réglage de la hauteur de coupe sur une valeur supérieure au point le plus bas, le couvercle devrait se fermer. Si l'on choisit le réglage le plus important, le couvercle devrait être fermé et il devrait y avoir un espace réduit de 0,5 mm à 1 mm environ entre la came et le levier d'enclenchement.



- Si le couvercle ne se ferme pas ou qu'aucun espace ne sépare la came et le levier d'enclenchement lorsque le câble est détendu, enlever le capot à l'aide des deux vis à tête cylindrique cruciforme M5 x 10.



- Serrer l'écrou et le boulon M5 de réglage de précision.



- Remettre en place le capot à l'aide des vis à tête cylindrique cruciforme M5 x 10, comme sur la photo ci-dessus.

Inspections d'entretien périodiques

- Tirer le levier d'enclenchement vers l'avant puis le relâcher. Il devrait revenir en place facilement grâce au ressort. S'il est propre mais qu'il ne revient pas sans accrocs, desserrer légèrement l'écrou auto-freiné M8 jusqu'à ce que le levier bouge de nouveau aisément.
- Si le levier est trop lâche, resserrer l'écrou jusqu'à ce que le levier bouge de nouveau sans accrocs.
- Nettoyer régulièrement les leviers et utiliser un léger spray lubrifiant au silicone pour que le dispositif de fermeture de votre déchiqueteuse continue de bien fonctionner.

DEPANNAGE

PROBLEME	CAUSE PROBABLE	SOLUTION
Coupe inégale ou peu satisfaisante.	Lame émoussée.	Aiguiser la lame.
Trop d'herbe broyée laissée par le mulching sur la bande tondu	Hauteur de coupe trop basse pour la hauteur de la pelouse à tondre.	Ajuster la hauteur de coupe pour que la tondeuse n'enlève qu'un tiers environ de la longueur de l'herbe. Ensuite, aller progressivement vers la hauteur souhaitée.
	Moteur ne fonctionnant pas à plein régime.	Mettre l'accélérateur sur la position Rapide.
	Obstruction sous le plancher de la tondeuse par des chutes d'herbe mouillée	Rincer au tuyau d'arrosage le dessous de la tondeuse. Voir APRES L'UTILISATION.

INHALT	
SYMBOLERLÄUTERUNG	3
SICHERHEITSAUWEISUNGEN	34
RASENMÄHER ZUSAMMENBAUEN	36
MOTOR VORBEREITEN	36
MOTORBETRIEB	36
ANLASSEN	37
ANHALTEN	37
ANTRIEBSSTEUERUNGEN	37
DER GRASFÄNGER	38
SCHNITTMESSER	39
RATSCHLÄGE ZUM MÄHEN	39
MULCHBLOCK	40
NACH DEM MÄHEN	41
WARTUNG	41
FEHLERSUCHE	43

IN DIESEM HANDBUCH WERDEN MEHRERE VERSCHIEDENE RASENMÄHER BESCHRIEBEN. MÖGLICHERWEISE TREFFEN NICHT ALLE MERKMALE AUF IHREN RASENMÄHER ZU.

WICHTIG: Bewahren Sie diese Anleitung und die Motorbeschreibung zur späteren Einsichtnahme an einem sicheren Ort auf. Diese Unterlagen enthalten wichtige Informationen über Ihren Rasenmäher.



VORSICHT WEIST BESONDERE VORSICHTSMASSNAHMEN HIN, UM EINE BESCHÄDIGUNG DES MÄHERS ZU VERMEIDEN.



EINE WARNUNG WEIST HIN, DASS BESONDERE VERFAHREN IN FOLGENDEN ZUR VERMEIDUNG VON VERLETZUNGEN AN DEN BETREIBER ODER ZUSCHAUER EINGEHALTEN WERDEN MÜSSEN.

SICHERHEITSAUWEISUNGEN



BITTE LESEN SIE ALLE ANWEISUNGEN GENAU DURCH, BEVOR SIE IHREN RASENMÄHER IN GEBRAUCH NEHMEN.

VORSICHTSMASSNAHMEN

1. Lesen Sie die Betriebs- und Wartungsanleitungen aufmerksam durch. Machen Sie sich mit den Bedienelementen und der ordnungsgemäßen Benutzung des Rasenmähers vertraut.

Insbesondere sollten Sie wissen, wie Sie den Mäher im Notfall schnell anhalten und die Bedienelemente entkuppeln.

2. Gestatten Sie die Benutzung dieses Rasenmähers niemals Kindern oder Personen, die nicht mit dieser Anleitung vertraut sind.

3. Halten Sie jegliche Umstehende, insbesondere Kinder und Haustiere, vom Betriebsbereich fern.

4. Mähen Sie nicht, wenn Kinder oder Haustiere in der Nähe sind.

5. Denken Sie daran, dass der Betreiber bzw. Benutzer für Unfälle oder Sachschäden, die anderen Personen entstehen, haftbar ist.

VOR DER INBETRIEBNAHME

1. Inspizieren Sie den Mähbereich und entfernen Sie jegliche Steine, Stöcke, Draht, Knochen und andere Gegenstände, die von dem Schnittmesser katapultiert werden könnten.

2. Bedienen Sie den Mäher nicht barfuß oder in Sandalen. Tragen Sie stets feste Schuhe und lange Hosen. Es empfiehlt sich auch, einen geeigneten Augenschutz zu tragen.

3. Prüfen Sie den Benzinstand, bevor Sie den Motor anlassen. Rauchen Sie nicht beim Auftanken des Motors. Füllen Sie den Benzintank stets im Freien. Nehmen Sie die Tankkappe nicht bei laufendem Motor ab und lassen Sie den Motor vor dem Nachfüllen von Benzin zunächst mehrere Minuten abkühlen. Wischen Sie verschüttetes Benzin ab, bevor Sie den Motor anlassen.

4. Verstellen Sie die Radhöhe nicht bei laufendem Motor.

5. Mähen Sie nur bei Tageslicht oder ausreichenden künstlichen Lichtverhältnissen und halten Sie Kinder stets vom Mähbereich fern.

6. Benutzen Sie den Rasenmäher nicht bei nassem Gras. Sorgen Sie stets für gutes Gleichgewicht; halten Sie den Griff fest und gehen Sie im Schrittempo, keinesfalls im Laufschrift. Gehen Sie beim Rasenmähen niemals rückwärts.

7. Fehlerhafte Schalldämpfer sind umgehend auszutauschen.

8. Inspizieren Sie den Rasenmäher vor der Benutzung stets auf abgenutzte oder beschädigte Schnittmesser, Schnittmesserbolzen oder Montagen. Ersetzen Sie beschädigte Schnittmesser oder Bolzen stets als ganzen Satz, um das Gleichgewicht aufrechtzuerhalten.

Alle obigen sowie die folgenden Punkte beziehen sich auf die Häckslermodelle:

9. Beim Betrieb des Gerätes immer Ohrenschutz und Sicherheitsbrille tragen.

10. Lose sitzende Kleidung oder Kleidung mit hängenden Kordeln oder Bändern vermeiden.

11. Gerät nur mit genügend Freiraum (z.B. nicht nahe an einer Wand oder einem anderen unbeweglichen Hindernis) und auf einer festen, ebenen Oberfläche betreiben.

12. Gerät nicht auf einer befestigten oder gekippten Oberfläche betreiben, auf der das Auswurfmaterial Verletzungen verursachen kann.

BETRIEB

1. Entkuppeln Sie vor dem Anlassen des Motors die Schnittmesser und Bedienelemente.

2. Kippen Sie den Rasenmäher nicht beim Anlassen des Motors.

3. Starten Sie den Motor behutsam, und halten Sie dabei die Füße von den Schnittmessern fern.

4. Halten Sie Hände und Füße stets von rotierenden Teilen fern. Halten Sie sich stets vom Schnittmesser und der Auswurföffnung fern.

5. Verstellen Sie nicht die Motorreglereinstellungen und lassen Sie den Motor nicht mit überhöhten Drehzahlen laufen. Zu hohe Drehzahlen sind gefährlich und verkürzen die Lebenszeit des Motors.

6. Schalten Sie den Motor aus, wenn Sie den

Mäher über Kieswege oder Einfahrten fahren.

7. Mähen Sie nicht über schwere oder massive Gegenstände, denn der Schlag mit dem Messer kann den Motor beschädigen und die Garantie verfallen lassen.

8. Wenn Sie einen schweren Gegenstand getroffen haben, nehmen Sie das Kabel von der Zündkerze ab und prüfen Sie den Mäher gründlich auf Beschädigung. Beheben Sie gegebenenfalls den Schaden, bevor Sie den Mäher wieder starten und in Betrieb nehmen.

9. Sollte der Mäher plötzlich unnormal vibrieren, halten Sie den Motor an, nehmen Sie das Kabel von der Zündkerze ab und suchen Sie umgehend nach der Ursache. Vibrationen sind im Allgemeinen ein Anzeichen von Störungen.

10. Halten Sie den Motor stets an, wenn Sie den Mäher allein lassen, auch nur für kurze Zeit, sowie vor der Reinigung des Mähergehäuses und vor jeglichen Reparaturen oder Inspektionen.

11. Vergewissern Sie sich vor der Reinigung, Reparatur oder Inspektion, dass die Schnittmesser und alle beweglichen Teile still stehen, und dass der Motor ausreichend abgekühlt ist. Nehmen Sie das Kabel von der Zündkerze ab und bewahren Sie es getrennt von der Zündkerze auf, um ein versehentliches Starten des Motors zu verhindern.

12. Lassen Sie den Motor nur im Freien laufen. Der Motor kann tödliche Abgase produzieren.

13. Halten Sie den Motor an und warten Sie, bis das Schnittmesser komplett still steht, bevor Sie den Grasfänger abnehmen oder den Auswurfschacht freimachen.

14. Mähen Sie Abhänge stets seitwärts, niemals auf- und abwärts. Beim Richtungswechsel auf Abhängen ist stets extreme Vorsicht walten zu lassen. Unterlassen Sie das Mähen übermäßig steiler Abhänge.

15. Betreiben Sie den Mäher niemals ohne die mitgelieferten Schutzteile oder sonstige angebrachte Schutzvorrichtungen.

16. Heben Sie niemals einen im Betrieb befindlichen Mäher hoch.

17. Wenn Ihr Mäher mit einem Benzinhaun versehen ist, drehen Sie diesen nach dem Mähen zu und verringern Sie die Leistungseinstellung bis zum Motorstillstand.

18. Lassen Sie den Motor nicht in engen Räumen laufen, wo sich gefährliche Kohlenmonoxid-dämpfe ansammeln können.

19. Gehen Sie stets im Schrittempo, niemals im Laufschrift.

20. Beim Rückwärtsgehen oder wenn Sie den Mäher auf sich zu ziehen, ist extreme Vorsicht walten zu lassen.

21. Halten Sie die Schnittmesser an, wenn der Rasenmäher zum Transport gekippt werden muss, sowie beim Überqueren rasenloser Flächen und beim Transport des Rasenmähers zu der zu mähenden Fläche.

22. Starten Sie den Motor nicht, wenn Sie vor der Auswurföffnung stehen.

23. Halten Sie Hände und Füße von Drehteilen fern, und halten Sie sich stets von der Auswurföffnung fern.

Alle obigen sowie die folgenden Punkte beziehen sich auf die Häckslermodelle:

24. Vor dem Starten des Motors den Einschubschacht überprüfen, um sicherzustellen, dass er leer ist.

25. Gesicht und Körper von der Einschuböffnung abgewendet halten.

26. Zu jeder Zeit auf ein gutes Gleichgewicht und sicheren Halt achten. Nicht zu weit vorbeugen. Wenn Material in das Gerät eingeführt wird, nie höher als der Gerätefuß stehen.

27. Während des Betriebs des Gerätes geeigneten Abstand vom Auswurfbereich halten.

28. Schnittgut mit äußerster Vorsicht einführen, damit keine Metallstücke, Steine, Flaschen, Dosen oder andere Fremdkörper in das Gerät geraten.

29. Darauf achten, dass sich kein Häckselgut im Auswurfbereich ansammelt. Das kann den ordnungsgemäßen Auswurf beeinträchtigen und dazu führen, dass Schnittgut durch die Einschuböffnung zurückgeschleudert wird.

WARTUNG UND PFLEGE

1. Prüfen Sie Schnittmesser und zugehörige Schrauben und Bolzen auf Verschleiß und Beschädigung. Ersetzen Sie beschädigte Schnittmesser oder Bolzen stets als ganzen Satz, um das Gleichgewicht aufrechtzuerhalten. **BESCHÄDIGTE SCHNITTMESSER UND VERSCHLISSENE BOLZEN SIND SEHR GEFÄHRLICH.**

2. Achten Sie darauf, dass alle Schrauben, Bolzen und Muttern fest angezogen sind, um den Rasenmäher in einem sicheren Betriebszustand zu halten.

3. Bewahren Sie den Mäher niemals mit gefülltem Tank in einem Gebäude auf, wo die Gase durch eine offene Flamme oder einen Funken entzündet werden könnten. Lassen Sie den Motor abkühlen, bevor der Mäher an eine geschlossene Lagerstelle gebracht wird.

4. Lagern Sie den Kraftstoff in einem zugelassenen Behälter in einem kühlen, gut belüfteten Raum außerhalb der Reichweite von Kindern.

5. Zur Verringerung der Feuergefahr halten Sie den Motor frei von Gras, Laub und übermäßigen Mengen Schmierstoff.

6. Prüfen Sie den Fangkorb regelmäßig auf Beschädigung und Verschleiß und wechseln Sie ihn bei Bedarf aus. Vergewissern Sie sich, dass der Ersatzfangkorb mit den Empfehlungen und Spezifikationen des Originalherstellers konform ist - Aus Sicherheitsgründen sind Benzintank und andere Tankverschlüsse bei Beschädigung auszutauschen.

- Falls der Kraftstofftank zu entleeren ist, sollte dies in Freien erfolgen.

Alle obigen sowie die folgenden Punkte beziehen sich auf die Häckslermodelle:

7. Wenn der Motor zur Wartung, Untersuchung, Aufbewahrung oder zum Austausch von Zubehör gestoppt wird, Energiezufuhr abschalten, Zündkabel von der Zündkerze abziehen, und sicherstellen, dass alle beweglichen Teile völlig zum Stillstand gekommen sind. Vor eventuellen Untersuchungen, Einstellungen usw. Motor abkühlen lassen.

8. Bei der Wartung der Schnittmesser sollte man sich darüber im Klaren sein, dass sie durch einen manuellen Startmechanismus immer noch bewegt werden können, auch wenn die Energiequelle aufgrund des Verriegelungsmechanismus der Schutzvorrichtung nicht starten kann.

LAGERUNG DES RASENMÄHERS

Der Führungsholm kann umgeklappt werden, um Platz zu sparen.

UMKLAPPEN DES FÜHRUNGSHOLMS. Lockern Sie die Verriegelungsknöpfe oder entriegeln Sie die Hebel in der Mitte des Führungsholms und klappen Sie das Oberteil über den Motor.

Modelle mit Ergo-Holm können auch mit dem Holm in der senkrechten Position gelagert werden.



Prüfen Sie die Bowdenzüge auf Leichtgängigkeit. Schadhafte Bowdenzüge müssen ersetzt werden.

SICHERES KIPPEN DES MÄHERS FÜR LAGERUNG ODER INSPEKTION



Kippen des Mähers - Leeren Sie den Benzintank und Kippen Sie den Mäher mit der Zündkerze nach oben. Nehmen Sie das Zündkerzenkabel ab.

NUR WIRD DER MÄHER MIT DER ZÜNDKERZE OBERSTEN

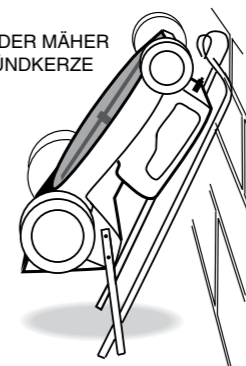

RASENMÄHER ZUSAMMENBAUEN

Bitte beachten Sie insbesondere die folgenden Abschnitte vor der ersten Inbetriebnahme des Rasenmähers.

- Führungsholm montieren
- Motor vorbereiten
- Fangkorb anbringen

ANMERKUNG: Bezugnahmen auf die linke bzw. rechte Seite des Mähers gelten für die Sicht aus der Betreiberposition hinter dem Führungsholm.

FÜHRUNGSHOLM MONTIEREN

In manchen Fällen ist der Führungsholm unter Umständen komplett vom Mähergehäuse getrennt und nur am oberen Teil durch das Leistungskontrollkabel damit verbunden. Nehmen Sie den Mäher und die Holmteile vorsichtig zusammen aus dem Karton, um eine Beschädigung des Leistungskontrollkabels zu vermeiden.

Montage des Führungsholms mit Schraubverriegelung

Der untere Holm wird mit den vier Bolzen in den Halterungen befestigt, zwei auf jeder Seite, wie in der nachstehenden Zeichnung mit „A“ gekennzeichnet. Um den unteren Holm am Mäher zu befestigen, führen Sie die Bolzen durch den unteren Holm und montieren dann den Holm an das Mähergehäuse, indem Sie die Muttern an der Innenseite der Halterungen mit einem 13 mm A/F Steckschlüssel oder Schraubenschlüssel festziehen.

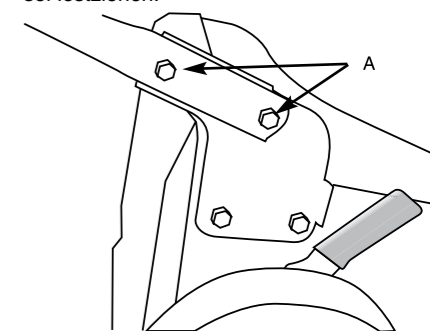

Nun befestigen Sie den oberen am unteren Holm.



Achten Sie bei der Montage auf die korrekte Verlegung der Bowdenzüge.

Führen Sie die beiden langen Bolzen von der Innenseite aus durch die Löcher im unteren Holmteil, wobei die Rundköpfe passgerecht am Holmrohr anliegen. Legen Sie die Löcher im oberen Holm über die beiden langen Bolzen. Achten Sie darauf, dass sich die Leistungssteuerung auf der rechten Seite befindet. Setzen Sie den Plastikknopf außen auf den Bolzen des unteren Holmes auf, wie nachstehend gezeigt, und ziehen Sie ihn mit der Hand fest, bis der obere Holm in der richtigen Position verriegelt ist.

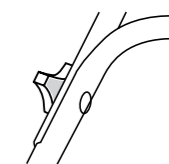

Montage des Führungsholms mit Nockenverriegelung

Die meisten dieser Modelle sind voll montiert verpackt, so dass Sie den Mäher lediglich aus dem Karton nehmen, den Holm in die Betriebsposition klappen und den bzw. die Holmhebel verriegeln müssen.

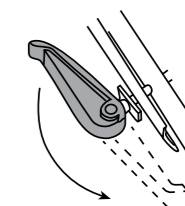

Mitunter ist der Holm mit Nockenverriegelung jedoch für den Transport umgekehrt. Um ihn wieder in die richtige Lage zu bringen, lockern Sie die Mutter bis zum Ende des Gewindes mit einem 13 mm A/F Schraubenschlüssel, ziehen Sie den Holm mit Nockenverriegelung nach außen und drehen Sie

ihn um 180°. Ziehen Sie die Mutter wieder fest, bis der Holm in der richtigen Position einrastet und seine Stellung beim Mähen nicht verändert.

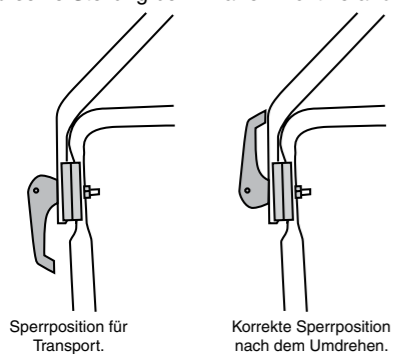

DER ‚ERGO‘-HOLM

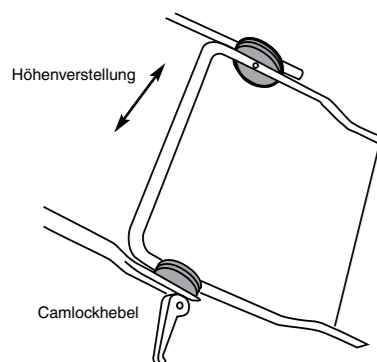

Der ‚ERGO‘-Holm ist nach Wunsch höhenverstellbar. Lösen Sie einfach die beiden Nockenverriegelungshebel, bringen Sie den oberen Holm auf die gewünschte Höhe und stellen Sie die Nockenverriegelung wieder fest. Bei Mähern mit Schraubenverriegelung drehen Sie die Knöpfe im Uhrzeigersinn, um den Holm zu verriegeln.

Ergo-Positionsverstellung

Bei manchen Modellen lässt sich der Führungsholm vorwärts drehen, um Zugang zu der Hinterklappe zu erhalten. Treten Sie auf den Fußhebel 1 und schieben Sie den Holm nach vorne, bis Sie einen Widerstand spüren – in nahezu vertikaler Position 2. Der Führungsholm kann ohne Bedienen des Fußhebels wieder in die Mähposition gebracht werden.

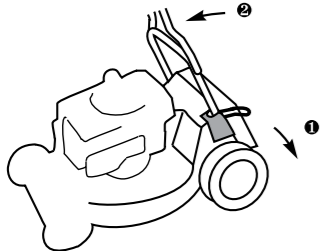

MOTOR VORBEREITEN



BITTE LESEN SIE VOR DER INBETRIEBNAHME DES RASENMÄHERS DIE MOTORBETRIEBSANLEITUNG DES MOTORHERSTELLERS AUFMERKSAM DURCH.

VORSICHT

Vor dem Starten des Motors den Ölstand kontrollieren. Beachten Sie auch die Anweisungen in dem Handbuch des Motors.

ZWEITAKTMOTOREN benötigen keine spezielle Schmierung, vorausgesetzt, dass die Kraftstoff-Ölmischung stets korrekt ist.

ÖL Viertaktmotoren werden ohne Öl ausgeliefert. Stellen Sie den Rasenmäher auf eine ebene Unterlage, nehmen Sie die mit ‚OIL FILL‘ beschriftete Kappe ab und gießen Sie langsam Öl in die Wanne. Füllen Sie die Wanne bis zur Voll-Markierung auf dem Ölmesstab. Benutzen Sie Motoröl SAE 30. Nach dem Prüfen des Ölstandes und vor dem Anlassen des Motors schrauben Sie bitte den Ölmesstab gut fest.

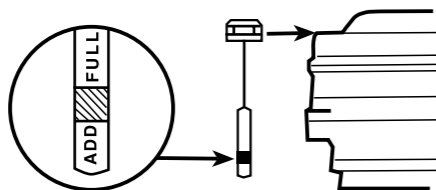

Prüfen des Ölstandes, wenn der Motor keinen Ölmesstab aufweist.

Kraftstoff



ACHTUNG

Benzindämpfe sind äußerst leicht entflammbar und explosiv. Mit äußerster Vorsicht vorgehen. Nur in ordnungsgemäßen Kanistern lagern. Tank nicht bei laufendem oder nicht abgekühltem Motor füllen. Von offenem Feuer, Zündhölzern oder Zigaretten fern halten. Tank im Freien bei guter Belüftung auffüllen. Vor dem Starten des Motors verschüttetes Benzin abwischen und Rasenmäher von Benzindämpfen entfernen.

VORSICHT

Der blaue Stöpsel, der sich möglicherweise unter dem Tankeinfülldeckel befindet, muss entfernt werden. Er dient lediglich zum Transport.

- Für das Kraftstoffverhältnis bei Zweitaktmotoren wenden Sie sich bitte an die Motorbedienungsanleitung.

Beim Auffüllen des Kraftstofftanks darauf achten, dass ca. 5mm bis zum Rand frei gelassen werden, damit der Kraftstoff Platz zum Ausdehnen hat.

VORSICHT

Immer nur sauberes frisches Benzin verwenden, vorzugsweise bleifrei mit einem Oktangehalt von mindestens 91. Viertaktmotoren benutzen Normalbenzin. Zweitaktmotoren müssen mit einer Benzin-Öl-Mischung betankt werden. Für Einzelheiten siehe Motorbedienungsanleitung. Vor dem Auffüllen des Motortanks Kraftstoff für Zweitaktmotoren mischen, indem Öl und Benzin in einem sauberem Kanister kräftig geschüttelt werden. Beim Mischen von Zweitaktmotorenkraftstoff nur Zweitaktmotorenöl verwenden. Die Verwendung von Mehrfachviskositätsölen oder fertig gemischten Kraftstoffen wird nicht empfohlen.

Motor

Das Beachten einiger einfacher Schritte in regelmäßigen Intervallen kann langen und sorgenfreien Betrieb gewährleisten. Regelmäßige Wartung durchführen wie in der Motorbedienungsanleitung beschrieben und durch regelmäßige Überprüfung darauf achten, dass Befestigungsschrauben des Motors immer fest angezogen sind.

Hinweis: Der Motorhersteller und nicht Herkules leistet die Garantie für den Motor. Ihr Herkules Fachhändler kann Ihnen bei Garantieproblemen mit dem Motor behilflich sein.

ACHTUNG

Bevor Einstellungen am Rasenmäher vorgenommen werden, darauf achten, dass der Motor abgeschaltet ist, und dass das Messer aufgehört hat, sich zu drehen. Immer das Zündkabel abziehen und darauf achten, dass es nicht versehentlich in Kontakt mit der Zündkerze kommt, bevor etwas unter dem Motorgehäuse angefasst wird.

MOTORBETRIEB

Gasregler

Dieser ist oben am Griff montiert. Er betreibt den Choke (für Kaltstarts), falls vorhanden, und erlaubt die Einstellung der Regelgeschwindigkeit des Motors.

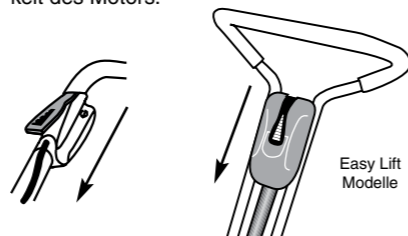

Bei allen Modellen für Vollgas Reglerhebel nach vorne drücken.

Die Einstellungen müssen beim Mähen nicht konstant verstellt werden, da der Motorregler auch bei unterschiedlichen Mähgutvolumen die ausgewählte Geschwindigkeit beibehält. Die Positionen für CHOKE (Kaltstart), FAST (schnell), SLOW (langsam) und STOP sind normalerweise angegeben. Wenn STOP nicht angegeben ist, Hebel über SLOW hinaus bewegen, um den Motor zu stoppen.

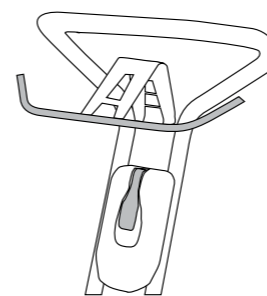

Hinweis: Einige Modelle haben einen Präsenzschalterbügel oben am Griff. Dieser muss vor dem Starten des Motors gegen den Griff gepresst werden. Der Motor stoppt unverzüglich, wenn der Bügel entlastet wird.

Einige Regler zeigen Symbole statt Wörter.

Diese bedeuten,
 | CHOKE,
 ↻ SCHNELL,
 ⬅ LANGSAM,
 ⏹ STOP.

Wenn das Wort CHOKE oder das Chokesymbol nicht gezeigt wird, dann besitzen Sie einen Pulsa-Prime-Motor. (Siehe unter ‚Motorbetrieb, Modelle mit manuellem Start‘)

Gasregler. Um einfach starten und sicher stoppen zu können, muss dieser richtig eingestellt sein. Bei Problemen mit Kaltstarts die äußere Manschette des Gaszugs unter der Klammer auf dem Motor am unteren Ende des Kabels einstellen. Für Einzelheiten siehe Motorbedienungsanleitung. Einstellungen nur dann vornehmen, wenn sich der Griff in normaler Betriebsposition befindet. Nach dem Einstellen prüfen, dass sich die Chokeklappe an dem einen Ende der Gashebelbewegung völlig schließt und dass der Zündstoppschalter auf der anderen Seite aktiviert ist.

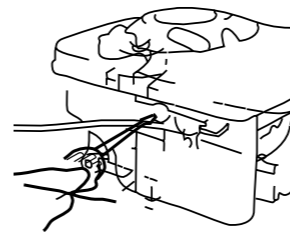

ANLASSEN

EDarauf achten, dass der Motor korrekt vorbereitet ist (siehe Abb. oben) und dass der Kraftstoffoffhahn (falls vorhanden) auf ON (ein) gestellt ist. Vor jedem Mähvorgang wird empfohlen, den Ölstand zu prüfen.

ACHTUNG

Motor nie in geschlossenen Räumen oder schlecht belüfteter Umgebung laufen lassen. Motorabgase enthalten Kohlenmonoxid, ein geruchloses tödliches Gas. Hände, Füße, Haar und lose sitzende Kleidung von beweglichen Teilen fern halten.

Modelle mit manuellem Start. Wenn der Motor für einige Zeit außer Betrieb war, den Gasregler auf die CHOKE-Position stellen. Für Pulsa-Prime-Motoren (die keinen Hinweis oder kein Symbol für CHOKE beim Regler besitzen), die Ballpumpe auf der Seite des Motors beim Vergaser drücken, siehe Bedienungsanleitung des Motorherstellers. (Dieser Vorgang ist auch

nötig nach dem Auffüllen des Tanks nachdem der Kraftstoff ausgegangen ist.) Auf der rechten Seite des Rasenmähers stehen den Motorstophebel an den Holm ziehen, den Seilzugstarter langsam bis zum fühlbaren Widerstand ziehen und kräftig herausziehen. Den Vorgang wiederholen bis der Motor anspringt. Nicht ruckartig am Seil ziehen oder loslassen, bis es sich komplett aufgewickelt hat. – Wenn der Motor angesprungen ist und sich eine Weile aufgewärmt hat, Gasregler auf die gewünschte Geschwindigkeit stellen. Sollte der Motor nicht anspringen, weil er geflutet ist, Gasregler auf SLOW stellen und sechsmal am Starterseil ziehen, um das überschüssige Benzin zu beseitigen.

ANHALTEN

Gasregler auf Stop stellen.

ANTRIEBSSTEUERUNGEN

Damit sich der Mäher von selbst in Bewegung setzt, einfach den Selbstfahrbügelarm bis zum Rasenmähergriff nach vorne drücken. Der Antriebsmechanismus wird ausgekuppelt, wenn der Bügel entlastet wird. Natürlich kann der Mäher auch als Schiebemodell benutzt werden, indem der Griff auf normale Weise gehandhabt wird.

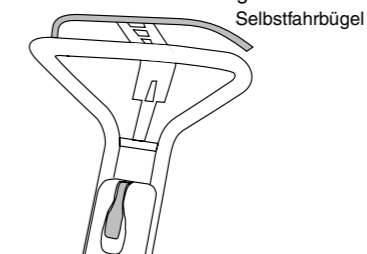

SELBSTFAHRANTRIEB - EINSTELLUNG DES KUPPLUNGSKABELS.

- Sicherstellen, dass sich der innere Draht des Kabels mindestens 26 mm weit bewegt, wenn der Selbstfahrbügel von der ausgekuppelten (offen – Abb. 1 und 2) zur eingekuppelten Position (geschlossen – Abb. 3) gegen den Griff gedrückt wird. Die ersten 13 mm bewegen den Hebel am Getriebegehäuse (Abb. 4) in die eingekuppelte Position und die letzten 13 mm geben der Feder die erwünschten 140 N, um die benötigte Spannung auf den Getriebekegeln zu erreichen, damit sie unter Belastung ordnungsgemäß funktionieren ohne zu schlüpfen. Falls nötig, die Bügelkontur ein wenig anpassen, um diesen Drahtzug zu erreichen.

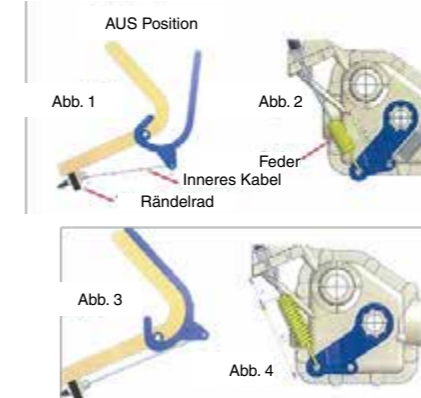

- Den Rasenmäher nach hinten zum Benutzer hin rollen, während der Selbstfahrbügel langsam nach und nach geschlossen wird und dabei die Bügelposition beachten, bei der ein besonderer Widerstand zur Rückwärtsbewegung anzeigt, dass die Antriebskupplung gerade eingekuppelt. Dieser Extraplast sollte dann eintreten, wenn sich der Selbstfahrbügel auf halbem Wege zwischen offen und geschlossen befindet. (Abb. 5).

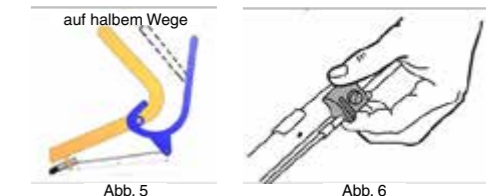

- Wenn der Einkuppelungspunkt nicht richtig ist, muss er eingestellt werden, indem das Rändelrad auf dem Ankerblock oben auf der Außenmanschette des Kabels gedreht wird. Wird das Rändelrad im Uhrzeigersinn gedreht, wird der Einkuppelungspunkt näher an die geschlossene Bügelposition bewegt, wird es gegen den Uhrzeigersinn gedreht, wird dieser zur offenen Bügelposition bewegt (Abb. 6).
- Den Einkuppelungspunkt noch einmal testen, um sicherzustellen, dass die Einstellung richtig ist.
- Nach 150 Betriebsstunden des Rasenmähers diesen Einstellvorgang wiederholen, oder immer dann, wenn es denn Anschein hat, dass der Rasenmäherantrieb schlüpft.

WICHTIG: Wenn das Kupplungskabel nicht richtig eingestellt ist oder wenn beim Betrieb des Rasenmähers der Selbstfahrbügel nicht vollständig gegen den Griff gedrückt wird, hat das Kupplungsschlupf, Überhitzung des Getriebes und ernsthaften Getriebeschaden zur Folge.

VORSICHT

Nur dann einstellen, wenn positiver Antrieb geliefert werden soll. Zu großer Druck führt zu Überdehnung des Kabels und des Riemens.

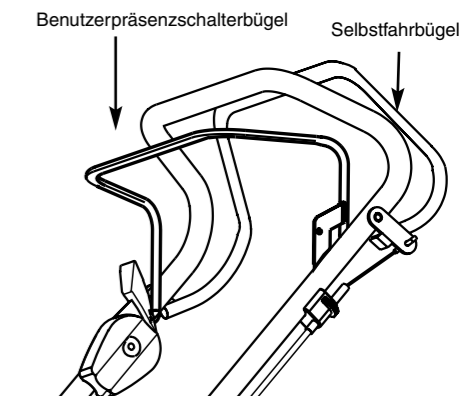

Benutzerpräsenzschalterbügel

Dies ist ein Sicherheitsmechanismus, der den Motor unverzüglich stoppt, wenn der Benutzer den Druck auf den Griff lockert. Um den Motor wieder zu starten, muss der Bügel wieder an den Griff des Rasenmähers zurückgepresst werden.

Einfache Starthinweise

1. Den Rasenmäher auf einen befestigten Weg oder eine Einfahrt stellen, wo das Messer kein Gras berührt. Wenn auf dem Rasen gestartet werden muss, auf einer bereits gemähten Fläche beginnen und/oder den Schnittabstand erhöhen. Den Rasenmäher nicht auf einer gekiesten Oberfläche starten.
2. Einen warmen Motor mit dem Gasregler auf der SLOW Position starten.
3. Rasenmäher unten sauber halten

Checkliste bei Startschwierigkeiten

Folgende Mängel überprüfen:

- Kraftstoff**
1. Nicht genug Kraftstoff im Tank.
 2. Kraftstoffhahn nicht aufgedreht.
 3. Alter Kraftstoff.
 4. Wasser oder Schmutz im Kraftstoff.
 5. Blockierter Luftabzug im Kraftstoff tankdeckel.
- Zündung**
1. Loses Zündkabel.
 2. Zündkerzenelektroden verschmutzt.
 3. Inkorrekt Zündkerzenabstand.
 4. Inkorrekt Zündkerzentyp.
- Sonstiges**
1. Verstopfter Luftfilter (Schmutz oder Öl).
 2. Gaszug nicht richtig eingestellt.
 3. Schnittmesser blockiert.

ACHTUNG

Wenn der Betriebs- oder Bremsmechanismus des Motors nicht richtig eingestellt oder beschädigt ist, kann es vorkommen, dass das Messer nicht aufhört zu rotieren, nachdem der Präsenzscharbühel entlastet wurde. In diesem Fall den Rasenmäher nicht benutzen. Wenden Sie sich an Ihren örtlichen Servicefachhändler.

Modelle mit variabler Geschwindigkeit

Einige Modelle besitzen einen zusätzlichen Regler, der an der Seite des Griffes montiert ist, mit dem die Bewegungsgeschwindigkeit des Rasenmähers variiert werden kann, ohne die Motorgeschwindigkeit zu verändern. Dieser Regler kann auf acht Positionen gestellt werden. Hebel nach vorne drücken, um die Bewegungsgeschwindigkeit zu erhöhen und nach hinten, um sie zu verringern.

Dieser Hebel sollte nur benutzt werden, wenn der Motor läuft.
(Wird er aus Versehen zurückgestellt, wenn der

Motor nicht in Betrieb ist, wird der Antriebsriemen schlaff und kann schleifen. Um wieder für Zugleistung zu sorgen, bei laufendem Motor und ohne Gas Hebel nach vorne drücken.) Die Geschwindigkeit kann verändert werden, ob sich der Mäher bewegt oder nicht.

DER GRASFÄNGER



Zusammenbau des Grasfangs

Es gibt drei Grasfangtypen:

- A. Sackgrasfang
- B. Plastikschalengrasfang
- C. Aerograsfang (Oberteile aus Plastik und Seitenteile aus Textilgewebe)

A. Sackgrasfang

1. Sack über den Drahtrahmen schieben. Die

Plastikklammer unter die Querstange des Rahmens (welche griffartig geformt ist) schieben und über der Drahtquerstange festhaken. Ein Schraubenzieher kann als Hebel benutzt werden, um das Ende der Klammer öffnen und über den Draht schieben zu können.

2. Seiten- und Vorderklammern auf dieselbe Weise in den Rahmen schieben und am Draht festhaken.
3. Die Vorderlippe aus Metall vorne am Grasfang mit Schrauben am Blech auf der Unterseite des Rahmens befestigen. Der untere Teil des Grasfangs sollte sich zwischen dem Blech und der Lippe befinden, siehe Abbildung. Schrauben von oben einführen und mit Muttern unter der Lippe gut festschrauben.

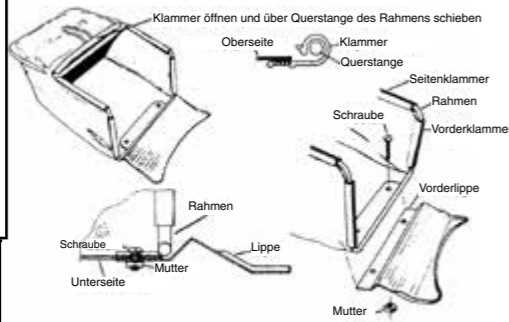

B. Plastikschalengrasfang

Es gibt zwei Arten. Bei einer sind die obere Abdeckung und der Griff bereits an der Schale angebracht, bei der anderen müssen diese Teile erst zusammengesetzt werden.

Wenn diese Teile des Grasfangs bereits zusammengesetzt sind, bei Schritt 4 beginnen.

1. Den oberen Teil der Schale (A) auf eine solide, ebene Oberfläche stellen, so dass das Gitter nach oben zeigt.
2. Die obere Abdeckung (B) so halten, dass die konkave Seite auf das Gitter weist, das hintere Ende anheben und die vorderen Clips in die Haken auf der oberen Grasfangschale einrasten lassen. In dieser Position halten und das hintere Ende der Abdeckung nach unten schwenken und anpressen, bis die Widerhaken auf der Abdeckung in die Schlitze der Schale einrasten.

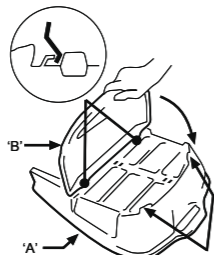

Das ‚F‘ auf dem Griff finden und darauf achten, dass es sich neben dem ‚F‘ auf der Grasfangschale befindet. Den Griff mit kräftigem Druck in die quadratischen Vertiefungen des oberen Grasfangteils einfügen. Bauteil umdrehen und darauf achten, dass

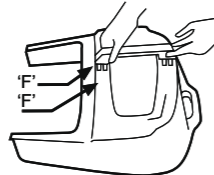

4. Die Widerhaken auf dem Griff voll eingerastet sind. Verriegelungen auf der Schale zurückschieben, damit der Griff festhält. Die obere Schale mit der Öffnung nach oben auf eine solide Werkbank stellen. Keinen Tisch benutzen, da er durch Kratzer beschädigt werden könnte.
5. Die untere Schale umgekehrt über die obere Schale in Position bringen, die zwei Teile sorgfältig ausrichten und darauf achten, dass die Hakenclips auf die jeweiligen Schlitze ausgerichtet sind.

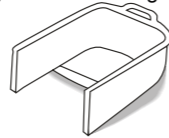

6. Die hinteren Griffe zusammenpressen. Ohne umzudrehen den Grasfang so drehen, dass die Lippe und der hintere Griff auf der Kante der Werkbank aufliegen (siehe Abb.) und der Grasfang zwischen Ihnen und der Werkbank eingeklemmt ist.



7. Mit der flachen Hand oben auf den Teil der Plastikschalen schlagen, der auf der Werkbank aufliegt.

Man sollte hören, wie die Hakenclips in die Schlitze einrasten, wenn nicht, Ausrichtung überprüfen und nochmals ein wenig stärker darauf schlagen.

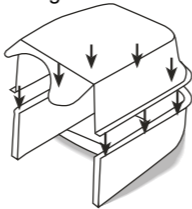

8. Beginnend beim hinteren Griff von links nach rechts um den Grasfang herumarbeiten, wobei nach der Reihe jeder Befestigungsclip auf der Werkbankkante aufgelegt und eingerastet wird.

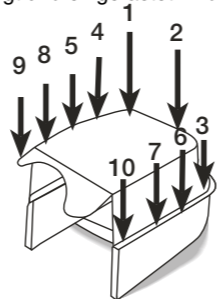

9. Am Schluß sorgfältig überprüfen, dass alle Clips voll eingerastet sind.

C. AEROGRASFANG

Sowohl der Sackgrasfang als auch der Plastikschalengrasfang haben vorne eine Lippe, die oben auf die Querstange am Fuß des Auswurf-tunnels passt, während der Grasfang der Serie 18 Rotarola zwei Ösen hat, die in die Haken der Griffhalterungen passen.

Der Aerograsfang hat zwei Blechplatten unter der vorderen Querstange, die in die Stützrinne hinten am Rasenmäher nahe am Boden einhaken. Das hintere Ende des Aerograsfangs nahe am Boden halten, bis die Blechplatten in die Stützrinne einrasten, dann den Grasfang

nach oben in die richtige Lage schwenken. Die Rutsche oder Klappe kann losgelassen werden, wenn sie nach oben schwingt, da die Haken vorne am Grasfang automatisch in den Mäher einrasten. Auf diese Weise kann die Rutsche oder Klappe am Grasfang in die Einrastposition fallen.

Anbringen des Grasfangs

ACHTUNG

Den Grasfang nur dann am Rasenmäher anbringen oder davon entfernen, wenn der Motor aus ist.

Von der rechten Seite des Rasenmähers mit der rechten Hand nach unten fassen und die Sicherheitsklappe (Smart Chute) am Griff hochziehen bis sie sich parallel zum Rasenmähergriff befindet. Den Grasfang mit der linken Hand aufheben und hinten am Rasenmäher in Position bringen.

Die Grasfanglippe der Textil- und Plastikmodelle liegt auf der Querstange oder am Fuß des Auswurf-tunnels auf, während die zwei Haken oben an der Öffnung des Aerograsfangs auf den seitlichen Leisten innen in der Auswurföffnung des Rasenmähers sitzen. Der Grasfang der Serie 18 Rotarola hat zwei Ösen, die in die Haken in der Nähe der Griffhalterungen des Rasenmähers passen.

Wenn sich der Grasfang in der korrekten Position befindet, die Klappe (Smart Chute) senken, damit sie ihn festhält. Darauf achten, dass der hintere Rand der Sicherheitsklappe komplett in die Lippe oder Stange am Ende der Grasfangöffnung einrastet.

Entfernen des Grasfangs

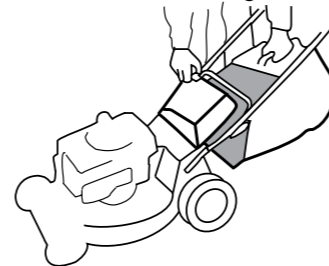

ACHTUNG

Bevor der Grasfang entfernt wird oder der Rasenmäher eingestellt wird, immer warten bis der Motor und die Messer völlig zum Stillstand gekommen sind. Nicht vergessen, dass der Schalldämpfer und dessen Umfeld sehr heiß sein können.

—Alle Modelle

Motor abschalten und rechts vom Rasenmäher stehen. Den Grasfang mit der linken Hand am Griff fassen und leicht anheben, während die Sicherheitsklappe mit der rechten Hand hochgehoben wird. Grasfang herausnehmen und Klappe über Grasauswurföffnung senken.

ACHTUNG

Bevor Grasschnitt, der im Auswurfschacht stecken geblieben ist, ausgeräumt wird, immer Motor abstellen. Immer warten, bis das Messer völlig zum Stillstand gekommen ist. Zündkabel abziehen.

Ausleeren

Um das Mähgut zu entleeren, Grasfang senkrecht halten. Beim Plastikgrasfang dazu den hinteren Griff benutzen, beim Textilgrasfang am Stahlrahmen hinten halten. Falls nötig, schützen, damit das gesamte Mähgut herausfallen kann.

Anzeige der Mähgutmenge

Einige Grasfangmodelle haben eine Anzeige zur Mähgutmenge, um zu zeigen wieviel Gras sich angesammelt hat. Die Anzeige funktioniert nur, wenn der Motor mit einer zum Mähen geeigneten Geschwindigkeit läuft. Wenn der Grasfang leer ist, zeigt die Anzeige nur grün an, aber wenn sich langsam Mähgut aufbaut, erscheint eine Rotzone, die immer größer wird. Sollte der Grasfang überfüllt werden, kann sich der Auswurfschacht verstopfen oder Gras vorne beim Grasfang herausfallen.

Je nach Gras- und Mähbedingungen finden Sie mit der Zeit heraus, wie weit die Rotzone anzeigen soll und wann der Grasfang am Besten ausgeleert werden sollte. Um die Anzeige beweglich zu halten, nach jedem Gebrauch Grasfang gründlich mit dem Gartenschlauch spülen.

Mengenanzeige

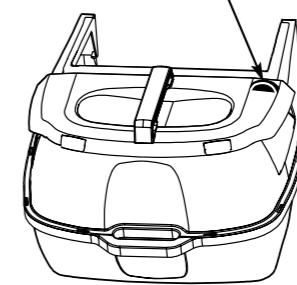

Wartung des Grasfangs

Modelle aus Textilgewebe. Bei diesen Modellen ist es wichtig, dass die Luft zur effektiven Mähgutsammlung frei durch das Gewebe zirkulieren kann. Wenn nötig waschen, um das Maschengewebe offen zu halten. Einen Gewebesack nicht direktem Sonnenlicht aussetzen, wenn er nicht in Gebrauch ist. Wenn der Sack zu lange dem Sonnenlicht ausgesetzt ist, verkürzt das die Lebensdauer des Gewebes. Dagegen macht es nichts aus, wenn er nass gelagert wird. Mähgut nicht über längeren Zeitraum im Grasfang lassen.

ACHTUNG

Grasfangsack häufig auf Abnutzung und Verschleiß überprüfen und gegebenenfalls ersetzen. Nur Originalersatzzubehör verwenden, da andere Säcke gefährlich sein könnten.

Plastikmodelle. Auch bei diesen Modellen ist es wichtig, dass die Luft zur effektiven Mähgutsammlung frei zirkulieren kann. Durch regelmäßiges Spülen mit dem Gartenschlauch die Gitteröffnung zur Luftzirkulation frei halten. Kein Mähgut im Grasfang lassen.

Schnitt Höhenregler

Ein einziger Regler stellt die Schnitthöhe für alle vier Räder gleichzeitig ein. Zur Bedienung Rasenmäher mit einer Hand am Griff fest halten und mit der anderen den Hebel nach außen vom Mäher wegziehen. Auf die gewünschte Höhe stellen.

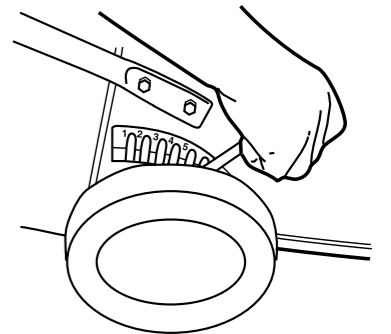

Ratschläge zum Mähen

Der frühe Nachmittag ist die beste Zeit zum Rasenmähen. Bis dahin hatte das Gras Gelegenheit zu trocknen und das empfindliche, frisch gemähte Gras ist nicht der direkten Sonneneinstrahlung ausgesetzt.

Für einen gesunden Rasen sollte das Gras nicht zu kurz geschnitten werden. Die niedrigste Einstellung kann die Rasenkrone zerstören und das Wachstum breitblättriger Unkräuter fördern.

Jede Woche das Mähmuster variieren. In der einen Woche den Rasen von Norden nach Süden mähen und in der nächsten von Osten nach Westen. Das verhindert Verfilzen und Vernalbung des Grasses.

Für beste Ergebnisse darauf achten, dass das Schnittmesser immer scharf ist. Mit einem stumpfen Messer werden die Grashalme eher gerupft als geschnitten. Beim Mähen von sehr langem Gras zunächst mit einer hohen Einstellung vormähen und dann (vorzugsweise einen oder mehrere Tage später) nochmals mit einer niedrigeren Einstellung mähen. Das reduziert den gesamten Arbeits- und Zeitaufwand.

Das Gras nicht in einem Durchgang zu kurz schneiden. Dies kann zu einer Überlastung des Motors führen und die Mulchleistung beeinflussen.

Beim Mulchen die zwei oder drei niedrigsten Höheneinstellungen vermeiden. Für beste Ergebnisse beim Mulchen nur oberstes Drittel (oder weniger) des Grasses mähen. Kürzeres Mähen ist einer guten Mulchleistung abträglich.

Wenn beim Mulchen der Rasenmäher am Ende

Bei nassem oder sehr langem Gras die zwei oder drei niedrigsten Höheneinstellungen vermeiden.

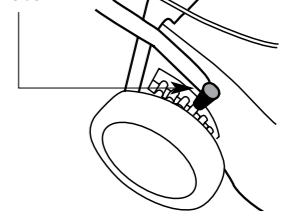

einer gemähten Bahn gewendet wird, kann es vorkommen, das Flächen nicht gemulcht werden. Der Rasenmäherboden richtet sich beim Wenden ganz natürlich nach oben, so dass die Luftströmung, die das Gras zum Mähen in Position hält, für einen Moment nachlässt. Das kann behoben werden, indem nach Beenden des Mähvorgangs zu den Wendepunkten zurückgekehrt und nochmals gemäht wird, um das

Mähgut zu beseitigen.

Mähgehäuse innen häufig reinigen, um Verstopfungen zu beseitigen. Das sorgt für beste Mähergebnisse, besonders beim Mulchen. Den Rasen nicht bei nassem Wetter mähen. Nasses Gras formt sich leicht zu Klumpen und beeinträchtigt die Mulchleistung des Rasenmähers.

Wenn das Mähgut nicht gesammelt wird, einem Muster folgen, welches das Mähgut auf die vorher gemähte Bahn ablagert. Wenn der Rasenmäher also Mähgut auf der linken Seite auswirft, sollte sich die nächste Bahn auf der rechten Seite der vorherigen befinden und umgekehrt.

Beim Benutzen des Rasenmähers ohne Aufsammlung des Mähguts kann sich der Grasableitschacht als vorteilhaft erweisen (Zubehör für die meisten Modelle erhältlich beim Vertragshändler), da er dabei behilflich ist, das Mähgut effektiv zu verteilen.

ACHTUNG

Auswurföffnungen müssen immer gesichert sein. Grasableitschacht nicht entfernen oder Sicherheitsklappe während des Mähvorgangs hochhalten.

Wenn in der Nähe von Hindernissen, wie zum Beispiel Bäumen, oder am Rasenrand gemäht wird, wo die Räder keine Auflage finden, die linke Seite des Rasenmähers benutzen, damit das Messer einen guten Griff bekommt und diese schwer zugänglichen Flächen leichter erreicht werden.

Mähempfehlungen bei Benutzung der ‚Smart Chute‘

Die ‚Smart Chute‘ ermöglicht das Mähen ohne Grasfang oder Mulchen. Der Rasen kann sicher gemäht und das Mähgut reibungslos auf der linken Seite abgelagert werden, indem einfach das Türchen an der unteren linken Ecke der ‚Smart Chute‘ geöffnet wird. Bei nassem, schweren oder sehr langen Gras wird empfohlen, die Höhe des Rasenmähers auf Nr. 4 oder mehr zu stellen, um Verstopfungen zu vermeiden. Bei konstanten Verstopfungen aufgrund ungünstiger Bedingungen, versuchen, langsamer zu gehen, eine schmalere Bahn zu mähen oder die Schnitthöhe zu vergrößern.

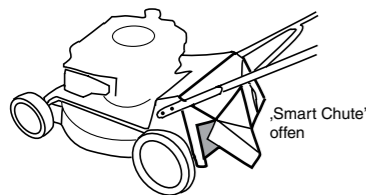

‚Smart Chute‘ offen

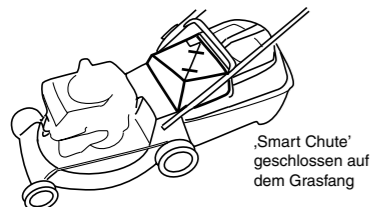

‚Smart Chute‘ geschlossen auf dem Grasfang

ACHTUNG

‚Smart Chute‘ nie mit offenem Türchen am Grasfang benutzen. Dies kann zu Sachbeschädigungen oder zu Verletzungen umstehender Personen führen.

Anbringen des Mulchblocks am Rasenmäher

1. Motor abschalten
2. Darauf achten, dass die Auswurföffnung und die Unterseite des Rasenmähers sauber sind. Siehe unter ‚Nach dem Mähvorgang‘.
3. Klappe öffnen und Mulchblock mit Hilfe des Handgriffes mit der abgewinkelten Seite auf der rechten Seite des Mähers in die Auswurföffnung einsetzen.

Bei Rasenmähern mit offener Rückseite darauf achten, dass die Rückseite des Blocks auf der Hinterachse aufsitzt, bevor die Klappe gesenkt wird. Wenn der Block in einen Rasenmäher mit einem Grasableitschacht angebracht wird, darauf achten, dass die Lasche links unten in den Schlitz unten auf der hinteren Schachtelwand einrastet. Für Ratschläge zum Mulchen siehe unter ‚Ratschläge zum Mähen‘.

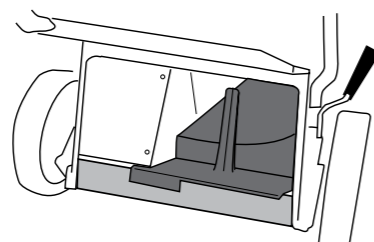
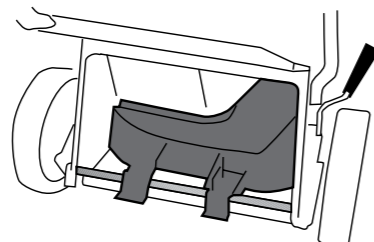
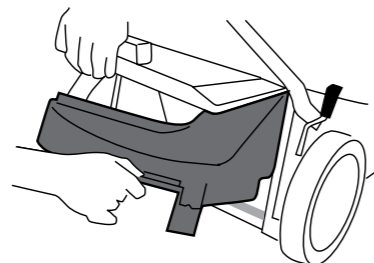

ANBRINGEN DES SEITLICHEN AUSWURFSCHACHTS

Bei Rasenmähern, die mit einem seitlichen Auswurf ausgestattet sind, müssen die Auswurföffnungen jederzeit gesichert sein. DER RASENMÄHER DARF NIE BETRIEBEN WERDEN, OHNE DASS DER GRASAUFWURF UND DIE AUSWURFKLAPPE INSTALLIERT SIND.



AUSWURFKLAPPE

GRASSCHACHT



ANBRINGEN DES GRASSCHACHTS WIE ABGEBILDET. 2 Schrauben von oben mit Muttern darunter und 1 Schraube vom Inneren des Gehäuses mit einer Mutter im Inneren des Grasschachts. GRASSCHACHT NICHT ENTFERNEN ODER KLAPPE OFFEN HALTEN.

WENN DIESES ZUBEHÖR NICHT ORDNUNGSGEMÄSS ANGEBRACHT IST, KANN DER BETRIEB DER MASCHINE ZU VERLETZUNGEN DES BETREIBERS, UMSTEHENDER PERSONEN ODER ZU SACHSCHÄDIGUNGEN FÜHREN.

Häckselmäher

ACHTUNG

Füße vom Rasenmäher fern halten, wenn Häckselrohr benutzt wird.

Bevor der Häcksler genutzt wird, Rasenmäher auf flachen Untergrund stellen, wo rotierendes Häckselgut nichts beschädigen kann. Vor dem Start des Rasenmähers Grasfang anbringen und Schnitthöhe auf niedrigste Stufe stellen. Abdeckung des Häckselrohrs hochheben. Die Abdeckung bleibt nur dann offen stehen, wenn der Rasenmäher auf die niedrigste Schnitthöhe eingestellt ist. Prüfen Sie, dass das Eingaberohr frei und die Eingabeklappe in ordnungsgemäßem Zustand ist.



ACHTUNG

Häufig überprüfen, dass das Messer scharf ist und die Halterungsschrauben festgezogen sind.

Überprüfen, dass der Häckslerschacht nicht verstopft ist und die funktioniert. Mit der Häckselvorrichtung können Äste bis zu einem Durchmesser von 35mm gehäckselt werden. Nur grünes Holz sollte gehäckselt werden. Kein hartes oder trockenes Holz häckseln. Hartes und/oder trockenes Holz kann den Motor zu sehr überlasten und Schaden verursachen.

ACHTUNG

Vor dem Entfernen von Hindernissen unter dem Rasenmäher oder im Häckselschacht Motor immer abschalten.

Darauf achten, dass sich keine Nägel oder anderen Fremdgegenstände im Häckselmaterial befinden.

Material langsam in das Aufnahmerohr einführen. Solide Handschuhe, festes Schuhwerk, Augen- und Ohrenschutz sollten getragen werden. Fangsack häufig ausleeren, um zu vermeiden, dass sich Häckselgut im Rasenmähergehäuse ansammelt. Unrat um den Motor häufig abwischen, um zu verhindern, dass zu wenig Kühlluft zuströmt, und Feuergefahr zu vermeiden. Vor dem Entfernen des Fangsackes, Motor abschalten.

Nach dem Mähvorgang Reinigung



Modelle mit einem Cyclo-Waschanschluss. Motor abschalten und den Grasfang entfernen. Einen Gartenschlauch am Cyclo-Waschanschluss anbringen und Motor einschalten. Ungefähr 2-3 Minuten lang eine großzügige Menge Wasser durchfließen lassen. Motor abschalten und Schlauch entfernen. Grasfang mit dem Schlauch spülen.

Modelle ohne Cyclo-Waschanschluss. Motor abschalten und den Grasfang entfernen. Motor einschalten. Einen guten Abstand zu den Schnittmessern halten. Gartenschlauch am Waschanschluss anbringen und 2-3 Minuten lang eine großzügige Menge Wasser durchfließen lassen. Grasfang mit dem Schlauch spülen.

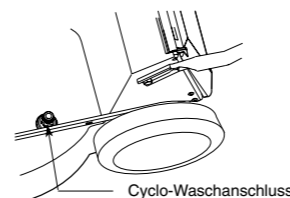

Cyclo-Waschanschluss

Modelle ohne Cyclo-Waschanschluss. Motor abschalten und wenn Messer gestoppt hat, Zündkabel abziehen. Grasfang abnehmen und den Rasenmäher gemäß der Anweisungen im Wartungsabschnitt der Broschüre des Motorenherstellers kippen (Zündkerze obenauf). Unterseite des Rasenmähers sowie den Grasfang mit dem Gartenschlauch waschen.

VORSICHT

Motor nicht waschen, da der Luftfilter und das Zündsystem durch Wasser beschädigt werden können. Vor dem Kippen des Rasenmähers siehe Anweisungen im Wartungsabschnitt der Broschüre des Motorenherstellers. Rasenmäher auf den Rädern lagern, nicht auf der Seite.

Messer

Beschädigte Messer und abgenutzte Schrauben sind große Gefahrenquellen.

Regelmäßig überprüfen, dass Befestigungsschrauben fest angezogen sind.

Zustand der Messer regelmäßig überprüfen, besonders, wenn der Rasenmäher auf einen Gegenstand aufgeschlagen hat oder wenn er anfängt zu vibrieren. Ein vernachlässigtes Messer hat schlechten Schnitt und Fang zur Folge. Abgenutzte Messer werden gerne von Ihrem Vertragshändler geschliffen oder ersetzt, falls nötig.

VORSICHT

Immer Originalersatzteile benutzen, um Sicherheit und gute Leistung zu garantieren. Ersatzteile, die nicht vom Originalhersteller stammen, genügen möglicherweise den Anforderungen nicht und können gefährlich sein.

Balken- und Sichelmesser.

1. Zündkabel abziehen und von der Zündkerze fern halten, um zufälligen Zündkontakt zu vermeiden.
2. Rasenmäher aufrecht kippen. Vor dem Kippen des Rasenmähers siehe Anweisungen im Wartungsabschnitt der Broschüre des Motorenherstellers. Die Zündkerze muss sich obenauf befinden.
3. Balkenmesser. Die Mittelschraube und die Federscheibe entfernen.
4. Abgestufte Beilagscheibe und dann das Messer abnehmen. Altes Messer entweder schleifen und auswuchten, oder neues anbringen. In umgekehrter Reihenfolge zusammenbauen. Darauf achten, dass die abgestufte Beilagscheibe in das Loch im Messer einrastet.

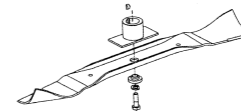

Quick Cut Messer/Quadcut® Messer.

Schritte 1 und 2 oben befolgen. Die Schneideenden können abgenommen und ersetzt werden, indem der Messerträger vom Rasenmäher entfernt wird. Beim Auseinanderbauen auf die Lage der Teile achten. Beim Wiedereinbau des Messerträgers darauf achten, dass die Schlitzte gut über die Ösen und die Antriebsplatte passen. Wenn die Befestigungsschrauben Zeichen von Abnutzung aufweisen, ersetzen.

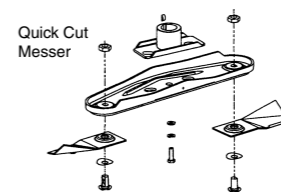

Quadcut® Messer

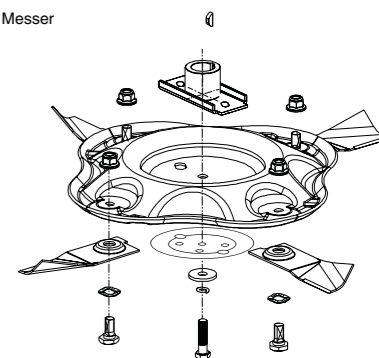

Häckselmesser.

1. Den Wartungshinweisen für das Entfernen von Balken- und Sichelmessern oben folgen.
2. Nachdem der Messerträger von der Kurbelwelle entfernt wurde, kann er in einen Schraubstock gespannt und das Häckselmesser abgenommen werden.
3. Altes Messer entweder schleifen und auswuchten oder mit neuem ersetzen. Gleichzeitig sollte das Mähmesser überprüft werden.
4. In umgekehrter Reihenfolge zusammenbauen. Darauf achten, dass die Keilnut im Messer auf den Messerantrieb ausgerichtet ist.

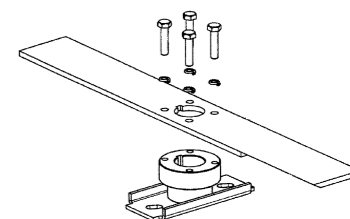

Drehmomenteinstellung beim Einbau der Ersatzmesser

Vier 6-mm-Häcksel	9 - 11 Nm (6,6 - 8 ft.lb)
Schnittmesserbolzen	
Vier 8 mm Schrauben	20 - 22 Nm (15 - 16 ft.lb)
des Häckselmessers	
Mittlere Messerschraube	20 - 25 Nm (15 - 18 ft.lb)

Wartung des Motors

Siehe Anweisungen in der Broschüre des Motorenherstellers.

Öl ablassen.

Die meisten Motoren haben unten eine Öllassschraube, aber oft ist es einfacher, den Ölpeilstab abzuschrauben und den Rasenmäher auf die Seite zu kippen. Altöl in geeignetem flachen Behälter sammeln.

Zündung.

Ihr Motor besitzt ein unterbrecherloses, kontaktloses Zündsystem, das außer gelegentlicher Überprüfung der Zündkerze kaum einer Wartung bedarf. Es wird empfohlen, die Zündkerze alle 50 Betriebsstunden zu reinigen und den Abstand neu einzustellen und alle 100 Betriebsstunden mit einer neuen zu ersetzen (siehe Broschüre des Motorenherstellers).

VORSICHT

Zündkerzen nicht sandstrahlen, da die rauen Körnchen in den Motor eindringen und ernsthaften Schaden verursachen können. Exakt nur die Typen von Ersatzzündkerzen benutzen, die in den Anleitungen der Broschüre des Motorenherstellers angegeben sind.

Luftfilter.

Für eine lange Lebensdauer des Motors ist ein sauberer, korrekt eingebauter Filtereinsatz absolut notwendig. Luftfilter alle 25 Betriebsstunden (bei ungünstigen Bedingungen öfter) warten, gemäß der Anleitungen in der Broschüre des Motorenherstellers.

Schalldämpfer.

Ein verrosteter oder beschädigter Schalldämpfer hat gesteigerten Auspufflärm zur Folge. Zustand des Schalldämpfers regelmäßig überprüfen und nur mit einem Originalzubehöerteil ersetzen.

Wartung des Antriebs

Rotarola.

Alle 25 Betriebsstunden die äußere Kettenabdeckung abnehmen und die Kette schmieren.

Alle 100 Betriebsstunden die äußere Kettenabdeckung abnehmen, äußere Kette beim Verbindungsglied abkoppeln, und Ritzel am oberen Ende der inneren Kettenabdeckung abziehen. Innere Kettenabdeckung abnehmen und Kette schmieren

Andere selbstfahrende Modelle.

Alle 100 Betriebsstunden jedes der hinteren Räder abnehmen. Erst Radkappe entfernen und dann die 8mm Nyloc-Mutter mit Beilagscheibe lösen, mit der das Rad auf der Achse befestigt ist. Den Sprengling, der das Ritzel hält, entfernen. Darauf achten, dass er nicht überdehnt wird. Beilagscheibe und Ritzel abnehmen. Sperrklinke ⑤, Bohröffnung des Ritzels ⑥, und Radgetriebe ⑦ schmieren. Darauf achten, dass Sperrklinken wieder genauso eingebaut werden, wie sie herausgenommen wurden und Ritzel nicht auf der gegenüberliegenden Seite des Rasenmähers angebracht werden.

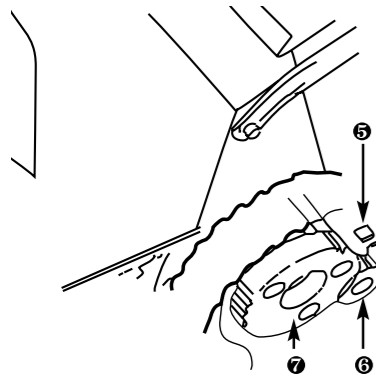

Getriebe.

Das Getriebe bei diesen Modellen ist ein versiegelter Bauteil, der keiner Wartung bedarf. Lediglich außen sauber halten.

Einstellung des Riemens

Modelle mit einfacher Geschwindigkeit. (Außer selbstfahrende Häckslersmodelle und Rotarola).

Um Zugang zum Getriebe zu finden, Rasenmäher mit der Zündkerze obenauf kippen. Mit

zwei 10mm Schraubenschlüsseln die Schraube, die die Getriebeankehalterung am Rasenmähergehäuse festhält, gerade soweit aufmachen, dass das Getriebe auf seiner Abgangswelle gedreht werden kann. Getriebe drehen, um schlaffen Keilriemenantrieb zu spannen und Ankerhalterung wieder in ihrer neuen Position befestigen, indem Schraube und Mutter fest angezogen werden.

Selbstfahrende Häckslersmodelle und Rotarola.

Diese besitzen eine Spannriemenscheibe, die den Riemen spannt. Um diese einzustellen, die Schraube oder Mutter lösen, die den keilförmigen Spannriemenscheibenzapfen hält. Zapfen am Schlitz im Teil entlang schieben. Wenn schlaffer Riemen gespannt ist, Schraube oder Mutter wieder festziehen.

Modelle mit variabler Geschwindigkeit.

Rasenmäher nicht kippen, wie oben beschrieben für Modelle mit einfacher Geschwindigkeit. Modelle mit variabler Geschwindigkeit besitzen einen Einsteller im Kabel, das vom Gasregler zum Antriebsmechanismus führt. Diesen Einsteller nur dann verstellen, wenn die Reichweite des Gasreglerhebels nicht mit der vollen Anzahl der zur Verfügung stehenden Fahrgeschwindigkeiten übereinstimmt. Der Einsteller hat drei Teile, zwei Endanschlüsse, von denen jeder an obere und untere äußere Kabel angeschlossen ist, und eine Mittelwalze, die rechts und links Verbindungen zu den Endanschlüssen hat. Um die Fahrgeschwindigkeit zu erhöhen, Endanschlüsse nicht bewegen und Walze drehen, um die Enden auseinanderzupressen. Um die Fahrgeschwindigkeit zu reduzieren, Endanschlüsse zusammenbringen. Die Benutzung dieses Einsteller kann eine Riemenspannung oder mögliche Abnutzung ausgleichen.

MULCHMÄHER MIT FRONTANTRIEB

Bei Mulchmähern mit einfacher Geschwindigkeit und Frontantrieb muss die Abdeckung des Frontgetriebes abgenommen werden, um Zugang zur Einstellung zu erhalten. Um die Abdeckung zu entfernen, die vier Halteschrauben, zwei von oben und zwei von unten, entfernen (Abbildung 1).

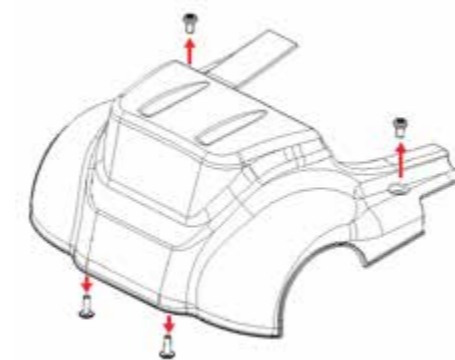

(Abbildung 1)

Das vordere Ende der Abdeckung anheben, bis sie an der vorderen Stoßstange vorbeipasst und die Abdeckung nach vorne ziehen, bis sie vom Rasenmäher freikommt. Der Riemen wird eingestellt, indem das Getriebe auf seiner Abgangswelle gedreht wird. Erst die Feststellschraube lockern (Abbildung 2), die die Getriebeankehalterung an die Ankerplatte klemmt, welche oben am Rasenmähergehäuse angeschraubt ist.

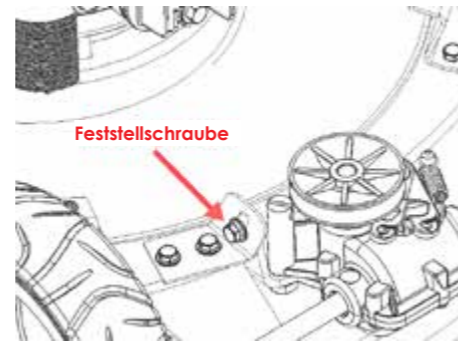

(Abbildung 2)

Dann die Getrieberiemenscheibe nach vorn ziehen, um den Riemen zu spannen (Abbildung 3). Riemen nicht übermäßig stramm spannen. Feststellschraube wieder festziehen und Getriebeabdeckung wieder anbringen. Halteschrauben nicht zu fest anziehen, besonders diejenigen unter dem Rasenmäher.

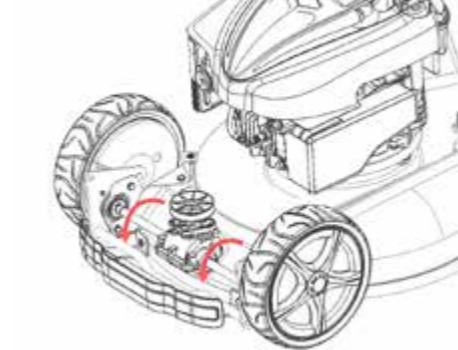

(Abbildung 3)

ANLEITUNG ZUR EINSTELLUNG DES HÄCKSLERVERSCHLUSSKABELS

Das am Rasenmäher angebrachte Häckslerverschluss-System ist voreingestellt, aber es kann sein, dass es infolge der Transportbedingungen geringfügig nachgestellt werden muss.

Hinweis: Es kann sein, dass die Abbildungen unten nicht genau mit Ihrem Rasenmäher übereinstimmen.



1. Wenn der Höheneinsteller auf den niedrigsten Punkt gestellt ist, sollte der Deckel offen bleiben. Wenn er von der niedrigsten Einstellung wegbewegt wird, sollte sich der Deckel schließen. (Die Abbildung oben zeigt dies am 21 Zoll Aluminiummäher. Nicht alle Mäher sind gleich. Einige haben den Hebel zur Niedrigeinstellung am unteren Ende.)



2. Wenn sich der Deckel zu früh öffnet, ist das Kabel zu stramm. Wenn sich der Deckel bei der niedrigsten Schnitteinstellung nicht öffnet, ist das Kabel zu locker. Zur Einstellung, Höheneinstellung nach oben bewegen und die Feststellschraube M6 lockern. Die Klammer verschieben, um das Kabel je nach Bedarf zu lockern oder zu spannen. Feststellschraube M6 wieder anziehen und den Verschluss erneut überprüfen.

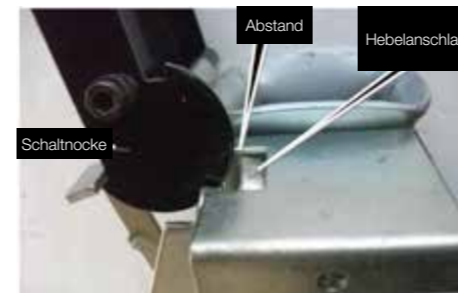

3. Die Einstellung ist ideal, wenn sich der Deckel bei der niedrigsten Schnitteinstellung öffnet und sich zwischen der Schaltnocke und dem Hebelanschlag ein Abstand von ungefähr 3 - 4 mm befindet.



4. Wenn der Schnitthöheneinsteller vom niedrigsten Punkt wegbewegt wird, sollte sich der Deckel schließen. Auf der höheren Schnitthöheneinstellung sollte der Deckel geschlossen sein und ein kleiner Abstand von ungefähr 0,5 - 1 mm sollte sich zwischen der Schaltnocke und dem Einrasthebel befinden.



5. Wenn sich der Deckel nicht schließt oder sich kein Abstand zwischen Schaltnocke und Einrasthebel befindet, während das Kabel locker ist, Abdeckung mit Hilfe der zwei M5 x 10 Flachkopfschrauben mit Schlitz entfernen.



6. Bolzen M5 und Mutter zur genauen Feineinstellung anziehen.



7. Entsprechend der Abbildung oben, Abdeckung mit Hilfe der zwei M5 x 10 Flachkopfschrauben mit Schlitz wieder anbringen.

Regelmäßige Wartungschecks

Fehlersuche

Fehler	Mögliche Ursache	Fehlerbehebung
Ungleichmäßiger oder schlechter Schnitt.	Stumpfes Messer.	Messer schärfen.
Große Mengen von Mulch verbleiben auf Mähbahn.	Schnitthöhe ist zu niedrig für die Höhe des zu mähenden Grases.	Schnitthöhe so anpassen, dass ca. ein Drittel der Graslänge gemäht werden kann. Dann weiter bis zur gewünschten Höhe reduzieren.
	Motor läuft nicht auf voller Geschwindigkeit.	Gas auf FAST stellen.
	Unterseite des Mähergehäuses ist mit nassem Schnittgut verstopft.	Unterseite des Mähers waschen. Siehe unter 'Nach dem Mähvorgang'

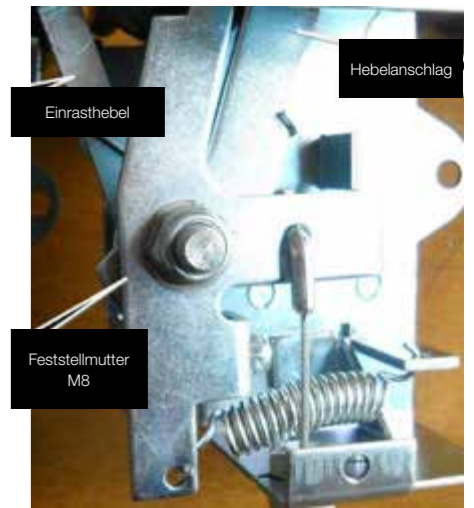

- A. Einrasthebel nach vorne ziehen und loslassen. Durch die Federkraft sollte er leicht wieder zurückspringen. Wenn er sauber ist und nicht problemlos zurückfedert, die Feststellmutter M8 leicht lockern, bis er sich leicht bewegt.
- B. Wenn der Hebel zu schlaff ist, die Mutter anziehen, bis er sich problemlos bewegt ohne zu klemmen.
- C. Die Hebel sauber halten. Ein wenig Silikon-spray sorgt dafür, dass der Häckslerverschluss reibungslos funktioniert.

INDICE	
SPIEGAZIONE DEI SIMBOLI	3
ISTRUZIONI DI SICUREZZA	44
ASSEMBLAGGIO DEL TOSAERBA	46
PREPARAZIONE DEL MOTORE	46
MESSA IN FUNZIONE DEL MOTORE	47
AVVIAMENTO	47
SPEGNIMENTO	48
COMANDI DI TRASMISSIONE	48
RACCOGLIERBA	48
SUGGERIMENTI PER IL TAGLIO ERBA	50
BLOCCO PER PACCIAMATURA	51
TOSAERBA TRITURATORI	51
DOPO IL TAGLIO	51
LAME	51
MANUTENZIONE	52
RISOLUZIONE DEI PROBLEMI	54

IL PRESENTE MANUALE ACCOMPAGNA UNA GAMMA DI DIVERSI TOSAERBA. ALCUNE CARATTERISTICHE INDICATE QUI POSSONO NON RIGUARDARE IL TOSAERBA ACQUISTATO.

IMPORTANTE: conservare le presenti istruzioni e il libretto del motore in un luogo sicuro per futura consultazione. Tali documenti contengono informazioni importanti sul tosaerba.



ATTENZIONE

UN AVVISO DI ATTENZIONE INDICA PRECAUZIONI SPECIALI CHE È NECESSARIO OSSERVARE PER EVITARE DANNI AL TOSAERBA.



AVVERTENZA

UN'AVVERTENZA INDICA PROCEDURE SPECIALI CHE È NECESSARIO SEGUIRE PER EVITARE LESIONI ALL'OPERATORE O AD ALTRE PERSONE.

ISTRUZIONI DI SICUREZZA



LEGGERE INTEGRALMENTE LE ISTRUZIONI PRIMA DI TENTARE DI METTERE IN FUNZIONE IL TOSAERBA.

FORMAZIONE

1. Leggere attentamente il manuale di istruzioni e di manutenzione. Acquisire una profonda conoscenza dei comandi e dell'utilizzo corretto della macchina. Apprendere come arrestare velocemente il tosaerba e disinnestare i comandi in caso di emergenza.
2. Non consentire l'utilizzo del tosaerba a bambini o persone non informate sulle istruzioni.
3. Non consentire l'accesso nell'area di utilizzo del tosaerba, in particolare a bambini piccoli e animali.
4. Non utilizzare il tosaerba vicino a persone, in particolare bambini, o animali.
5. Ricordare che l'operatore o utente è responsabile di incidenti o rischi a carico di cose o persone.

PREPARAZIONE

1. Ispezionare accuratamente l'area in cui

occorre utilizzare la macchina e rimuovere eventuali oggetti estranei quali pietre, rami, cavi elettrici, ossi prima di procedere al taglio, in quanto potrebbero essere scagliati a distanza dalla lama.

2. Non mettere in funzione la macchina a piedi nudi o indossando sandali aperti. Indossare sempre calzature robuste e pantaloni lunghi. Si consiglia di indossare una adeguata protezione per gli occhi.
3. Controllare il livello di carburante prima di avviare il motore. Non fumare durante il rifornimento di carburante. Non rifornire il serbatoio del carburante in luoghi chiusi. Non togliere il tappo del serbatoio né aggiungere carburante mentre il motore è in funzione o prima di aver lasciato raffreddare il motore per alcuni minuti dopo l'utilizzo. Asciugare eventuali fuoriuscite di carburante prima di avviare il motore.
4. Non procedere mai alla regolazione dell'altezza delle ruote mentre il motore è in funzione.
5. Utilizzare il tosaerba solo alla luce naturale o con un'adeguata illuminazione artificiale e tenere sempre i bambini fuori dall'area di taglio.
6. Non utilizzare la macchina sull'erba umida. Assicurarsi sempre di avere un appoggio adeguato dei piedi sul terreno; tenere saldamente il manubrio e procedere a passo di marcia, senza correre. Non retrocedere durante il taglio dell'erba.
7. Sostituire i silenziatori guasti.
8. Prima dell'uso, eseguire sempre un'ispezione visiva per verificare che le lame, i relativi bulloni e il gruppo di taglio non siano usurati o danneggiati. Sostituire le lame o i bulloni usurati o danneggiati in gruppi per mantenere l'equilibrio.

Tutte le indicazioni che precedono e che seguono riguardano i modelli con sminuzzatrice:

9. Indossare sempre dispositivi di protezione dell'udito e occhiali di protezione mentre si utilizza la macchina.
10. Evitare gli indumenti larghi o dotati di cordoni o lacci pendenti.
11. Mettere in funzione la macchina esclusivamente in spazi aperti (ossia lontano da pareti o altre strutture fisse) e su una superficie orizzontale solida.
12. Non mettere in funzione la macchina su superfici lastricate o ricoperte di ghiaia sulle quali la proiezione di materiale potrebbe causare lesioni.

MESSA IN FUNZIONE

1. Disinnestare tutti i comandi delle lame e di trasmissione prima di avviare il motore.
2. Non inclinare il tosaerba quando si avvia il motore.
3. Avviare con cautela il motore tenendo i piedi a debita distanza dalle lame.
4. Non avvicinare mani e piedi alle parti in rotazione. Tenersi sempre a distanza dalla lama e dall'apertura di scarico.
5. Non modificare le impostazioni del regolatore del motore né portare il motore in sovravelocità. La velocità eccessiva rappresenta un pericolo e abbrevia la durata di esercizio del tosaerba.
6. Spegner il motore se occorre transitare su vialetti di ghiaia, marciapiedi o pavimentazioni stradali.
7. Non utilizzare il tosaerba su oggetti pesanti o solidi, in quanto l'impatto con la lama può causare danni gravi al motore e rende nulla la garanzia.
8. In caso di urto con oggetti estranei, spegnere il motore, scollegare il cavo dalla candela di ac-

censione, ispezionare accuratamente il tosaerba per escludere la presenza di danni ed eseguire le riparazioni necessarie prima di riavviare e utilizzare il tosaerba.

9. Se il tosaerba dovesse iniziare a vibrare in modo anomalo, spegnere il motore, scollegare il cavo della candela di accensione e ricercare immediatamente la causa. Il verificarsi di vibrazioni rappresenta in generale un'indicazione di problemi.
 10. Spegner il motore ogni volta che si lascia il tosaerba, anche per pochi istanti, prima di pulire la carcassa del tosaerba e quando si eseguono riparazioni o ispezioni.
 11. Durante la pulizia, le riparazioni o le ispezioni, assicurarsi che la lama e tutte le parti mobili siano ferme e che il motore abbia avuto tempo sufficiente per raffreddarsi. Scollegare il cavo della candela di accensione e allontanarlo dalla candela per evitare riavvii accidentali.
 12. Non azionare il motore in luoghi chiusi. Possono venire prodotti gas di scarico letali.
 13. Spegner il motore e attendere il completo arresto della lama prima di rimuovere il raccogli-erba o di disostruire lo scivolo.
 14. Per il taglio su pendii, procedere sempre in modo trasversale e mai dal basso verso l'alto. Prestare estrema attenzione nel caso di direzione su un pendio. Non utilizzare il tosaerba su pendii eccessivamente ripidi.
 15. Non mettere in funzione il tosaerba senza le opportune protezioni, i deflettori forniti dal fabbricante o altri dispositivi di sicurezza.
 16. Non sollevare o trasportare il tosaerba mentre è in funzione.
 17. Qualora sia presente un rubinetto del carburante, chiuderlo al termine del taglio e ridurre l'impostazione dell'acceleratore nella fase di spegnimento.
 18. Non mettere in funzione il motore in un'area chiusa dove possano raccogliersi pericolosi fumi di monossido di carbonio.
 19. Procedere sempre a passo di marcia, senza correre.
 20. Prestare estrema attenzione nel capovolgere o tirare il tosaerba verso di sé.
 21. Arrestare le lame se il tosaerba deve essere inclinato per il trasporto quando si transita su superfici non a prato e quando si trasporta il tosaerba a e da un'area da falciare.
 22. Non avviare il motore mentre ci si trova davanti al tunnel di scarico.
 23. Non avvicinare mani e piedi alle parti in rotazione e tenersi sempre a debita distanza dall'apertura di scarico.
- Tutte le indicazioni che precedono e che seguono riguardano i modelli con sminuzzatrice:
24. Prima di avviare la macchina, eseguire un'ispezione visiva della camera di ingresso per verificare che sia vuota.
 25. Tenere il volto e il corpo a distanza dall'apertura di ingresso.
 26. Conservare sempre l'equilibrio e un corretto appoggio dei piedi. Non tentare di raggiungere aree eccessivamente distanti rispetto all'appoggio dei piedi. Non posizionarsi a un livello più elevato rispetto alla base della macchina quando si introduce il materiale al suo interno.
 27. Tenersi sempre a distanza dalla zona di scarico durante l'utilizzo della macchina.
 28. Quando si introduce il materiale nella macchina, prestare la massima attenzione alla presenza di elementi in metallo, pietre, bottiglie, lattine o altri oggetti estranei.
 29. Non consentire l'accumulo di materiale sminuzzato nella zona di scarico; ciò potrebbe

ostacolare lo scaricamento corretto e causare il ritorno del materiale nell'apertura di ingresso.

MANUTENZIONE

1. Prima dell'uso controllare che la o le lame e i relativi bulloni non presentino usura o danni. Sostituire le lame o i bulloni usurati o danneggiati in gruppi per mantenere l'equilibrio. LAME DANNEGGIATE E BULLONI USURATI COMPORTANO RISCHI GRAVI.
2. Tenere serrati tutti i dati, i bulloni e le viti per assicurare che il tosaerba si trovi in condizioni operative sicure.
3. Non riporre il tosaerba con il serbatoio contenente carburante all'interno di un edificio in cui i fumi possano raggiungere fiamme libere o scintille. Lasciare raffreddare il motore prima del rimessaggio in un luogo chiuso.
4. Riporre il carburante in un contenitore idoneo presso un luogo sicuro, fuori dalla portata dei bambini, fresco e ben ventilato.
5. Per ridurre i rischi di incendio, liberare il motore da erba, foglie o grasso in eccesso.
6. Controllare spesso il sacco del raccogli-erba per assicurarsi che non sia deteriorato e usurato. Se usurato deve essere sostituito. Verificare che il sacco di sostituzione sia conforme alle specifiche o raccomandazioni originali del fabbricante.

Tutte le indicazioni che precedono e che seguono riguardano i modelli con sminuzzatrice:

7. Quando si arresta la macchina a fini di manutenzione, ispezione o rimessaggio, oppure per sostituire un accessorio, staccare l'alimentazione, scollegare il cavo dalla candela di accensione e accertarsi che tutti gli organi in movimento si siano arrestati completamente. Lasciare raffreddare la macchina prima di eseguire qualsiasi ispezione, regolazione ecc.
8. Nella manutenzione dei dispositivi di taglio tenere presente che, anche se l'alimentazione non viene trasmessa grazie alla funzione di interblocco della protezione, i dispositivi di taglio possono comunque essere messi in movimento tramite un meccanismo di avviamento manuale.

RIMESSAGGIO DEL TOSAERBA

Il manubrio può essere ripiegato in modo da occupare meno spazio.

COME RIPIEGARE IL MANUBRIO. Allentare i pomelli di arresto o sbloccare la/le leva/e al centro del manubrio e ripiegare la sezione superiore portandola sopra il motore.

I modelli con leva del cambio ergonomica possono essere messi a magazzino portando il manubrio in posizione verticale.



ATTENZIONE

Controllare che i cavi dei comandi non vengano distorti quando si ripiega o si estende il manubrio. Se piegati in modo permanente, i comandi presenteranno difficoltà di funzionamento.

INCLINAZIONE IN SICUREZZA DEL TOSAERBA PER IL RIMESSAGGIO O L'ISPEZIONE.



ATTENZIONE

Inclinazione del tosaerba: spurgare il carburante, quindi inclinare la macchina con la candela di accensione in alto. Scollegare il cavo della candela.

INCLINARE IL TOSAERBA SOLO PORTANDO LA CANDELA DI ACCENSIONE IN ALTO.

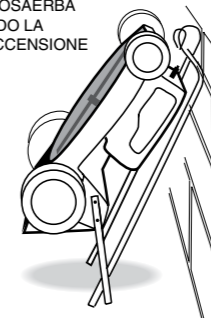

ASSEMBLAGGIO DEL TOSAERBA

Consultare le sezioni seguenti per la preparazione del tosaerba al primo utilizzo.

- Montaggio del manubrio
- Preparazione del motore
- Montaggio del raccogliherba

NOTA. Le indicazioni sul lato sinistro e destro del tosaerba fanno riferimento alla macchina vista dalla posizione dell'operatore dietro il manubrio.

MONTAGGIO DEL MANUBRIO

In alcuni casi il manubrio può essere completamente separato dal corpo del tosaerba, anche se la parte superiore può essere collegata dal cavo di comando dell'acceleratore. Estrarre insieme il tosaerba e i manubri dalla confezione prestando attenzione a non danneggiare il cavo di comando dell'acceleratore.

Montaggio del manubrio con chiusure a vite.

Il manubrio inferiore va fissato al tosaerba con i quattro bulloni ubicati nelle staffe del manubrio, due per lato, nella posizione indicata dalla lettera A nel disegno seguente. Per fissare al tosaerba la parte inferiore del manubrio inserire i bulloni nella parte inferiore del manubrio, quindi fissare il manubrio al corpo del tosaerba e serrare i dadi posti sulla parte interna delle staffe di montaggio con una chiave a tubo o semplice da 13 mm.

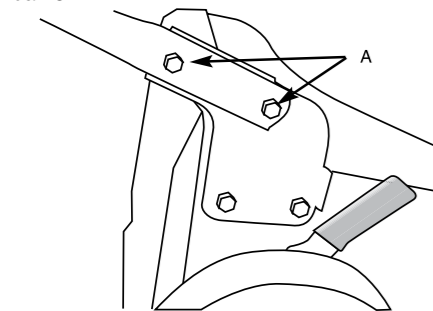

A questo punto fissare la parte superiore del manubrio a quella inferiore.

ATTENZIONE

Prestare attenzione a non ruotare il manubrio prima di montarlo per evitare di attorcigliare il o i cavi di comando.

Inserire i due bulloni lunghi nei fori presenti nella parte inferiore del manubrio dall'interno con la testa rotonda ben alloggiata contro il tubo. Portare i fori nella parte superiore del manubrio sui due bulloni lunghi. Assicurarsi che il comando dell'acceleratore si trovi sul lato destro. Fissare il pomello in plastica sull'esterno del bullone della parte inferiore del manubrio come illustrato di seguito e serrare manualmente fino a bloccare in posizione la parte superiore del manubrio.

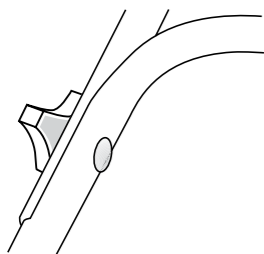

Montaggio del manubrio con chiusura a camma. La maggior parte di questi modelli viene montata completamente al momento dell'imballaggio, pertanto è necessario soltanto estrarre la macchina dal cartone, portare il manubrio in posizione di funzionamento e bloccare la o le leve del manubrio.

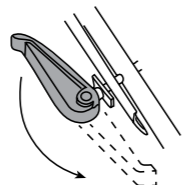

In alcuni tosaerba il manubrio con chiusura a camma viene portato in posizione inversa per la spedizione. Per cambiare la posizione, svitare il dado fino al termine della filettatura con una chiave a tubo o semplice da 13 mm, portare verso l'esterno la leva con chiusura a camma e ruotarla di 180°. Serrare nuovamente il dado fino a quando il manubrio è bloccato saldamente in posizione senza possibilità di spostarsi durante l'utilizzo.

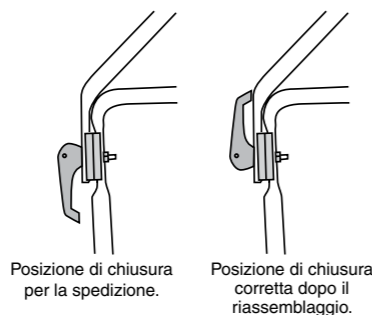

MANUBRIO ERGONOMICO

REGOLARE L'ALTEZZA

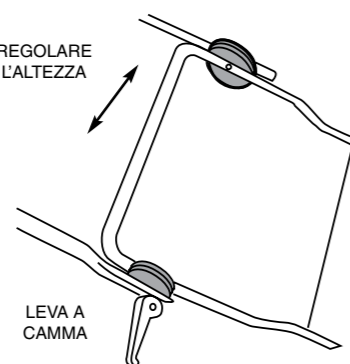

LEVA A CAMMA

È possibile regolare il manubrio ergonomico all'altezza preferita. È sufficiente aprire le due leve a camma, portare la parte superiore del manubrio all'altezza desiderata e richiudere le leve a camma. Se il tosaerba è dotato di chiusure a vite, avvitare saldamente i pomelli in senso orario per bloccare il manubrio.

Spostamento ergonomico

Su alcuni modelli è possibile ruotare in avanti il manubrio per facilitare l'accesso allo sportello posteriore. Premere il pedale ❶ e spingere il manubrio in posizione quasi verticale ❷, fino ad avvertire una resistenza. Il manubrio può essere riportato alla posizione di taglio senza usare il pedale.

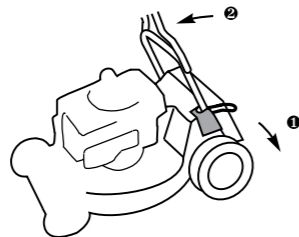

PREPARAZIONE DEL MOTORE



LEGGERE CON ATTENZIONE IL MANUALE DI ISTRUZIONI DEL MOTORE FORNITO DAL FABBRICANTE PRIMA DI METTERE IN FUNZIONE IL TOSAERBA.

ATTENZIONE

NON AVVIARE il motore a quattro tempi prima di aver accertato la presenza della quantità idonea del tipo corretto di olio. Vedere il libretto di istruzioni del motore per i dettagli.

I MOTORI A DUE TEMPI non richiedono una cura speciale per la lubrificazione, a condizione che la miscela benzina/olio sia sempre corretta.

OLIO

I motori a quattro tempi vengono spediti a secco. Collocare il tosaerba su una superficie piana, svitare il tappo con la dicitura "OIL FILL" (riempimento olio) e versare lentamente l'olio nella coppa. Riempire fino a raggiungere il segno di riempimento sull'asta di livello. Utilizzare olio motore SAE 30. Quando si controlla il livello dell'olio e prima di mettere in funzione il motore, avvitare l'asta di livello saldamente in posizione. Controllo del livello olio nei motori senza asta

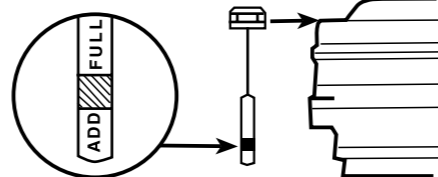

di lì.
CAMBIO DELL'OLIO MOTORE

CARBURANTE



AVVERTENZA

I VAPORI DI PETROLIO SONO ALTAMENTE INFIAMMABILI ED ESPLOSIVI. MANEGGIARE CON ESTREMA CURA. METTERE A MAGAZZINO IN UN CONTENITORE IDONEO. NON RIEMPIRE IL SERBATOIO QUANDO IL MOTORE È IN FUNZIONE O ANCORA CALDO. NON FUMARE O UTILIZZARE FIAMME LIBERE NEI PRESSI DELLA MACCHINA. RIEMPIRE IL SERBATOIO IN UN LUOGO APERTO E BEN VENTILATO. ASCIUGARE EVENTUALI FUORIUSCITE E ALLONTANARE IL TOSAERBA DA EVENTUALI FUMI DI PETROLIO PRIMA DI AVVIARE IL MOTORE.

ATTENZIONE

Se sotto il tappo del serbatoio del carburante è presente una protezione azzurra, questa va gettata, in quanto è necessaria esclusivamente per il trasporto.

- Per il rapporto della miscela combustibile per i motori a due tempi consultare il libretto di istruzioni del motore

Quando si riempie il serbatoio, lasciare sempre uno spazio vuoto di circa 5 mm per consentire l'espansione del carburante.

ATTENZIONE

UTILIZZARE ESCLUSIVAMENTE BENZINA FRESCA, preferibilmente senza piombo, con un numero di ottano di almeno 91. Per i motori a quattro tempi utilizzare benzina pura. Per i motori a due tempi È NECESSARIO utilizzare miscela di benzina e olio. Vedere il libretto di istruzioni del motore per i dettagli. Miscelare sempre con attenzione la miscela per i motori a due tempi in un contenitore pulito prima di versarla nel serbatoio. UTILIZZARE ESCLUSIVAMENTE OLII PER MOTORI A DUE TEMPI per la miscela. Si sconsiglia l'utilizzo di olio multiviscosità e di carburante premiscelato.

MOTORE

L'attenzione regolare ad alcuni semplici accorgimenti assicurerà una durata di esercizio del tosaerba prolungata ed esente da problemi. Eseguire la manutenzione ordinaria descritta nel manuale del motore e controllare regolarmente che i bulloni di fissaggio del motore siano serrati.

NOTA. IL MOTORE È GARANTITO DAL SUO FABBRICANTE E NON DA MASPORT. IL RIVENDITORE SPECIALIZZATO MASPORT POTRÀ PRESTARE ASSISTENZA PER GLI ASPETTI RELATIVI ALLA GARANZIA DEL MOTORE.

AVVERTENZA

Prima di eseguire qualsiasi regolazione sul tosaerba, assicurarsi che il motore sia spento e che la lama abbia CESSATO DI RUOTARE. Scollegare sempre il cavo della candela di accensione e assicurarsi che non possa entrare accidentalmente in contatto con la candela prima di toccare qualsiasi componente sottostante il corpo del tosaerba.

MESSA IN FUNZIONE DEL MOTORE

COMANDO MOTORE

Il comando si trova sulla parte più alta del manubrio, ha la funzione di comandare lo starter, se presente (per l'avvio a freddo) e consente di impostare la velocità regolata del motore.

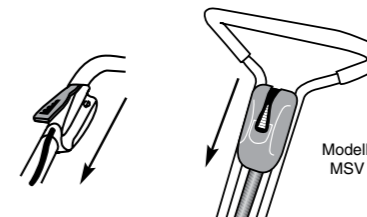

Su tutti i modelli, per accelerare occorre spingere il comando in avanti.

Non è necessario cambiare sempre l'impostazione del comando durante il taglio, in quanto il regolatore mantiene la velocità selezionata, anche in caso di variazione delle condizioni di taglio. Sono di norma segnate le posizioni di CHOKE (STARTER) per l'avvio a freddo, FAST (VELOCE), SLOW (LENTO) e STOP (SPEGNIMENTO). Se la posizione di STOP (SPEGNIMENTO) non è segnata, spostare la leva oltre il segno SLOW (LENTO) per spegnere il motore.

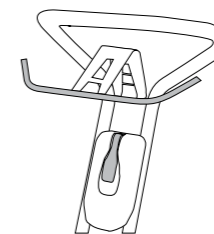

NOTA. Alcuni modelli sono dotati di dispositivo di controllo presenza operatore (Operator Presence Control, OPC) sulla parte superiore del manubrio. Tale dispositivo va premuto contro il manubrio prima di avviare il motore. Il motore si spegne immediatamente al rilascio del dispositivo.

Alcuni comandi presentano dei simboli invece delle scritte.

Significato dei simboli,
 indica lo STARTER,
 significa VELOCE,
 significa LENTO,
 significa SPEGNIMENTO.

Qualora il comando motore non presenti la dicitura CHOKE (STARTER) o il relativo simbolo (c), il motore in dotazione è del tipo Pulsa Prime (vedere MESSA IN FUNZIONE DEL MOTORE, COMANDO MOTORE DEI MODELLI AD AVVIO MANUALE).

COMANDO MOTORE. Il comando motore DEVE essere regolato correttamente per consentire un avviamento agevole e uno spegnimento in sicurezza. Qualora si riscontrino problemi nell'avviamento a freddo, regolare il manicotto esterno del cavo di comando sotto il morsetto del motore all'estremità inferiore del cavo. Vedere il libretto di istruzioni del motore per i dettagli. Eseguire eventuali regolazioni solo con il manubrio nella posizione di funzionamento normale. Dopo la regolazione, verificare che la valvola a farfalla dello starter si chiuda completamente a un'estremità della corsa della

leva di comando e che all'altra estremità sia attivato l'interruttore di spegnimento.

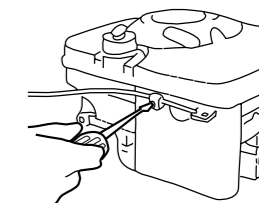

AVVIAMENTO

Accertare che il motore sia stato preparato correttamente (vedere sopra) e che il rubinetto del carburante (se presente) sia aperto (ON). Si consiglia di controllare il livello dell'olio prima di ogni taglio dell'erba.

AVVERTENZA

NON AVVIARE MAI IL MOTORE AL CHIUSO O IN ZONE CON VENTILAZIONE INADEGUATA. I GAS DI SCARICO DEL MOTORE CONTENGONO MONOSSIDO DI CARBONIO, UN GAS LETALE INODORE. TENERE MANI, PIEDI, CAPELLI E INDUMENTI A DEBITA DISTANZA DALLE PARTI IN MOVIMENTO.

MODELLI AD AVVIAMENTO MANUALE. Se il motore non è stato messo in funzione di recente, portare il comando motore sulla posizione CHOKE (STARTER). Per i motori Pulsa Prime, che non recano l'indicazione CHOKE o il relativo simbolo sul comando, premere il bulbo sul lato del motore accanto al carburatore. Consultare il manuale d'uso del motore. Procedere in questo modo anche se si è appena fatto rifornimento di carburante in seguito a esaurimento. Posizionarsi a destra del tosaerba e posare il piede sul corpo della macchina, afferrare l'impugnatura dell'avviatore, tirare lentamente fino ad avvertire una resistenza, quindi tirare con forza per evitare contraccolpi. Ripetere fino all'avviamento del motore. Non tirare la corda con uno strattone e non lasciarla fino al completo riavvolgimento. Quando il motore si avvia e si è riscaldato per un breve tempo, portare il comando sulla velocità desiderata. Qualora il motore non si avvia a causa di un ingolfamento, spostare il comando su SLOW (LENTO) e tirare l'avviatore per sei volte al fine di eliminare l'eccesso di benzina.

SUGGERIMENTI PER UN AVVIAMENTO AGEVOLE

1. Portare il tosaerba su un selciato dove la lama non venga a contatto con l'erba. Se occorre avviare su un prato, spostarsi su un'area già falciata e/o aumentare l'altezza di taglio. Non avviare il tosaerba su una superficie coperta di ghiaia.
2. Se il motore è caldo, avviarlo con il comando sulla posizione SLOW (LENTO).
3. Tenere pulita la parte inferiore del tosaerba.

ELENCO DI CONTROLLO PER AVVIAMENTO DIFFICOLTOSO

Controllare che non si siano verificati i problemi seguenti:

- | | |
|-------------|---|
| CARBURANTE | <ol style="list-style-type: none"> 1. Carburante insufficiente nel serbatoio. 2. Rubinetto chiuso. 3. Carburante vecchio. 4. Acqua o residui nel carburante. 5. Sfiato dell'aria bloccato nel tappo del serbatoio. |
| ACCENSIONE. | <ol style="list-style-type: none"> 1. Cavo della candela allentato. 2. Elettrodi della candela sporchi. 3. Posizionamento della candela errato. 4. Candela di tipo errato. |
| ALTRO | <ol style="list-style-type: none"> 1. Filtro dell'aria ostruito (sporco o olio). 2. Errata regolazione del cavo di comando motore. 3. Lama di taglio bloccata. |

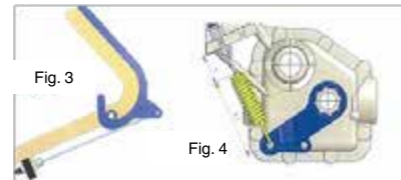
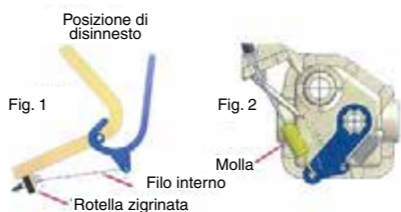

2. Trascinare indietro il tosaerba verso di sé sulle ruote mentre si chiude gradualmente la staffa SP e annotare la posizione della staffa quando un'ulteriore resistenza al movimento retrogrado indica che la frizione si sta innestando. Tale ulteriore resistenza dovrebbe verificarsi quando la staffa SP si trova in un punto intermedio tra la posizione di apertura e quella di chiusura (Fig. 5).

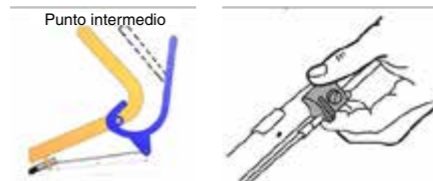

3. Se il punto di innesto non è corretto, regolarlo ruotando la rotella zigrinata sul blocco di ancoraggio che si trova sulla parte superiore del manicotto esterno del cavo. La rotazione in senso orario della rotella avvicina il punto di innesto alla posizione di chiusura della staffa, mentre la rotazione in senso antiorario lo sposta verso la posizione di apertura della staffa (Fig. 6).
4. Verificare che la regolazione sia corretta provando nuovamente il punto di innesto.
5. Ripetere la regolazione dopo 150 ore di utilizzo del tosaerba o ogni volta che la trasmissione del tosaerba apparentemente scivola.

IMPORTANTE: una regolazione errata del cavo della frizione o l'utilizzo del tosaerba con la staffa SP non completamente contro il manubrio causa slittamento della frizione, surriscaldamento del cambio e danni gravi del cambio.

ATTENZIONE

Regolare esclusivamente per fornire la trasmissione senza scorrimento. Un'eccessiva pressione causa lo stiramento del cavo e della cinghia.

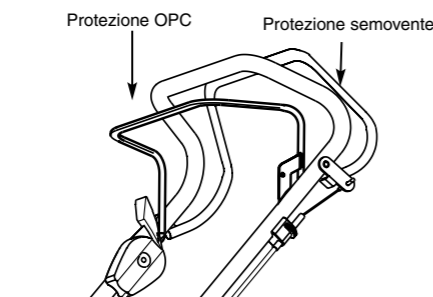

SPEGNIMENTO

Spostare il comando motore su STOP (SPEGNIMENTO).

COMANDI DI TRASMISSIONE

Per innestare la trasmissione del tosaerba è sufficiente spingere in avanti il dispositivo di protezione semovente fino a toccare il manubrio. Rilasciando la pressione sulla protezione si disinnesta il meccanismo di trasmissione. Naturalmente è possibile utilizzare il tosaerba come un modello a spinta sospingendolo dal manubrio nel modo consueto.

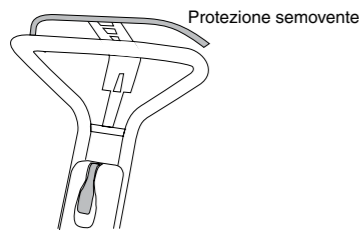

REGOLAZIONE DEL CAVO DELLA FRIZIONE SP.

1. Verificare che il filo interno del cavo si sposti di almeno 26 mm quando la staffa SP viene spostata dalla posizione di frizione disinnestata (aperta, Figg. 1 e 2) a quella di frizione innestata (chiusa, Fig. 3) contro il manubrio. I primi 13 mm spostano la leva del cambio (Fig. 4) nella posizione innestata, mentre i 13 mm finali conferiscono alla molla i 140 N desiderati per la tensione richiesta affinché i conetti del cambio funzionino correttamente senza slittare in condizioni di carico. Se necessario, adattare leggermente il profilo della staffa per ottenere la corsa del filo indicata.

PROTEZIONE OPC (CONTROLLO PRESENZA OPERATORE)

Questa protezione costituisce una misura di sicurezza che arresta rapidamente il motore qualora l'operatore rilasci la presa sul manubrio. Per avviare il motore occorre riportare in posizione la protezione e tenerla contro il manubrio.

AVVERTENZA

In caso di regolazione errata o di danni del meccanismo di marcia/freno della macchina, la lama potrebbe continuare a ruotare dopo il rilascio del dispositivo OPC. Non utilizzare il tosaerba in questa circostanza. Rivolgersi al tecnico dell'assistenza di zona.

MODELLI A VELOCITÀ VARIABILE

Alcuni modelli sono dotati di un comando supplementare montato sul lato del manubrio per consentire di variare la velocità di avanzamento del tosaerba senza modificare il regime del motore. È possibile spostare questo comando in una di otto diverse posizioni. Spostare la leva in avanti per aumentare la velocità di avanzamento e indietro per diminuirla.

SPOSTARE LA LEVA ESCLUSIVAMENTE CON IL MOTORE IN FUNZIONE.

Se la leva viene accidentalmente spostata indietro mentre il motore è fermo, la cinghia di trasmissione si allenta e scivola. Per ristabilire la trazione, spostare la leva in avanti con la trasmissione disinnestata e il motore in funzione.

È possibile eseguire il cambio di velocità con il tosaerba fermo o in movimento.

RACCOGLIERBA



GRUPPO RACCOGLIERBA

There are three catcher types: Esistono tre tipi di raccoglierba:

- A. A sacco
- B. In plastica stampata
- C. Aero Catcher (aerato, ovvero sezioni superiori in plastica stampata con pannelli laterali in tessuto).

A. RACCOGLIERBA A SACCO

1. Far scorrere il sacco sull'intelaiatura in filo metallico. Inserire il fermaglio in plastica sotto la barra trasversale dell'intelaiatura (avente la forma di una maniglia) e agganciare il fermaglio sulla barra trasversale. Può essere necessario fare leva ad esempio con un cacciavite per aprire un'estremità del fermaglio e avviarlo sulla barra.
2. Passare i fermagli laterale e anteriore all'interno dell'intelaiatura e agganciarli in modo analogo al filo metallico.
3. Fissare il margine anteriore in metallo al gruppo raccoglierba fissandolo con bulloni alla piastra sulla parte inferiore dell'intelaiatura. Il pannello inferiore del raccoglierba deve essere montato tra la piastra e il margine come illustrato in figura.

Inserire i bulloni dall'alto con il dado sotto il margine e serrarli saldamente.

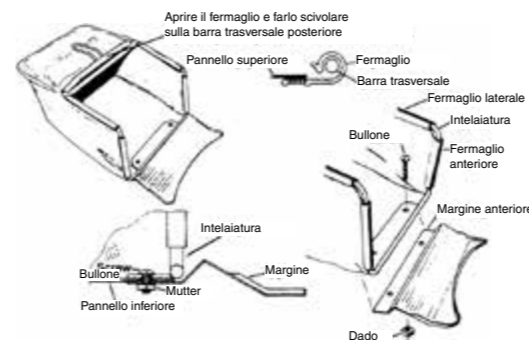

B. RACCOGLIERBA IN PLASTICA STAMPATA

Ne esistono due tipi, uno con il coperchio superiore e la maniglia già montati sulla parte superiore del guscio, e un altro che richiede il montaggio di tali componenti.

Se il raccoglierba in questione presenta i componenti già montati, passare al punto 4.

1. Collocare la parte superiore del guscio del raccoglierba (A) su una superficie solida in piano con il reticolo rivolto verso l'alto.
2. Tenendo il coperchio superiore (B) con il lato concavo rivolto verso il reticolo, sollevarne l'estremità posteriore e innestare i fermagli anteriori nei ganci della parte superiore del guscio. Tenendoli innestati, spostare verso il basso la parte posteriore del coperchio e premere fino a quando gli spuntoni del coperchio si innestano nelle fessure del guscio.

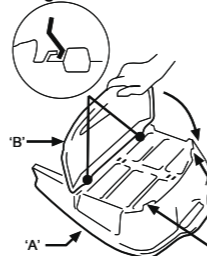

3. Cercare la lettera F sulla maniglia e fare in modo che sia adiacente alla lettera F sita sul guscio del raccoglierba. Inserire la maniglia premendola con decisione nelle incassature quadrate della parte superiore del raccoglierba.

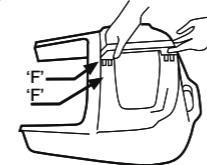

Girare il gruppo per verificare che gli spuntoni della maniglia siano completamente inseriti e riportare in posizione le linguette del guscio al fine di trattenere la maniglia.

4. Collocare la parte superiore del guscio su un piano di lavoro solido con il lato aperto rivolto verso l'alto. Non utilizzare un tavolo che possa essere danneggiato dai graffi.
5. Posizionare la parte inferiore del guscio capovolta sopra la parte superiore,

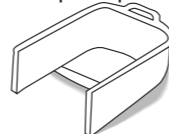

allineando attentamente le due parti e facendo in modo di allineare i fermagli alle fessure corrispondenti, quindi unire le maniglie posteriori esercitando pressione.

6. Tenendo il raccoglierba capovolto, spostare il gruppo in modo che il margine e la maniglia posteriore siano sostenuti dal bordo del piano di lavoro (vedere lo schema) e che il raccoglierba resti incastrato tra l'operatore e il piano.

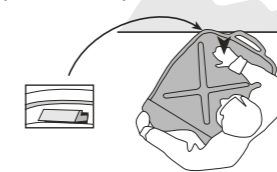

7. Colpire la parte superiore del gruppo con il palmo della mano sulla parte sostenuta dal piano di lavoro. Si dovrebbe sentire lo scatto dello spuntone che va in posizione nella fessura. In caso contrario, controllare l'allineamento e colpire nuovamente il gruppo con forza lievemente maggiore.

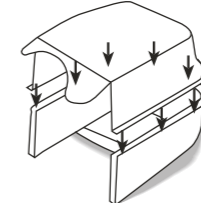

8. Procedendo da sinistra verso destra a iniziare dalla maniglia posteriore, ruotare il raccoglierba sostenendo un punto di fissaggio alla volta sul bordo del piano di lavoro e spingerlo nel proprio innesto.

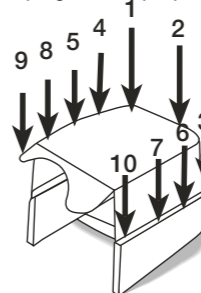

9. Infine verificare attentamente che tutti i fermagli siano completamente innestati.

C. RACCOGLIERBA AERO

Il sacco e i raccoglierba in plastica stampata sono dotati di labbri nella parte anteriore che si incastrano sul profilo superiore della barra posta alla base del tunnel di scarico, mentre il raccoglierba dei tosaerba Rotarola Serie 18 presenta due alette che si incastrano nei ganci dei bracci del manubrio.

I raccoglierba Aero sono muniti di due piastre sotto la barra anteriore che si agganciano nel canale di supporto sul retro del tosaerba, vicino al suolo. Tenere il retro del raccoglierba Aero vicino al suolo fino a quando le piastre si innestano nel canale di supporto, quindi sollevare il raccoglierba portandolo in posizione. È possibile rilasciare lo scivolo o il deflettore mentre il componente si solleva, poiché i ganci sulla parte anteriore del raccoglierba si innestano automaticamente sul tosaerba, consentendo allo scivolo o al deflettore di bloccarsi in posizione sul raccoglierba.

MONTAGGIO DEL RACCOGLIERBA

AVVERTENZA

MONTARE E SMONTARE IL RACCOGLIERBA SOLO QUANDO IL MOTORE È FERMO.

Stando in piedi sulla destra del tosaerba, sollevare con la mano destra la maniglia dello sportello di sicurezza o lo Smart Chute (scivolo) fino a portarlo in parallelo con il manubrio. Sollevare il raccoglierba con la mano sinistra e inserirlo in posizione sulla parte posteriore del tosaerba.

Il margine dei raccoglierba in tessuto e plastica va montato sulla parte superiore della barra trasversale o alla base del tunnel, mentre i due ganci sull'imboccatura della parte superiore del raccoglierba Aero Catcher vanno montati sulla parte superiore delle staffe all'interno dell'apertura di scarico del tosaerba. Il raccoglierba dei modelli Rotarola Serie 18 è dotato di due alette da inserire nei ganci vicini alle staffe del manubrio del tosaerba.

Quando il raccoglierba è correttamente posizionato, abbassare lo sportello o lo Smart Chute per tenerlo in posizione. Assicurarsi che il bordo posteriore dello sportello o dello Smart Chute sia completamente innestato sul margine o sulla barra sita sulla parte posteriore dell'imboccatura del raccoglierba.

RIMOZIONE DEL SACCO

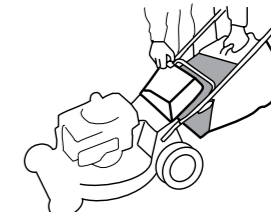

AVVERTENZA

Prima di rimuovere eventuali accumuli di erba dallo scivolo, SPEGNERE SEMPRE IL MOTORE, assicurarsi che la lama abbia cessato di ruotare e SCOLLEGARE IL CAVO DELLA CANDELA DI ACCENSIONE.

- Tutti i modelli

Spegner il motore e portarsi sulla destra del tosaerba. Tenere la maniglia del raccoglierba con la mano sinistra e sollevare leggermente mentre si solleva lo sportello di sicurezza o lo Smart Chute con la mano destra. Estrarre il raccoglierba sollevandolo e abbassare lo sportello o lo Smart Chute per chiudere l'apertura di scarico dell'erba.

AVVERTENZA

Prima di rimuovere eventuali accumuli di erba dallo scivolo, SPEGNERE SEMPRE IL MOTORE, assicurarsi che la lama abbia cessato di ruotare e SCOLLEGARE IL CAVO DELLA CANDELA DI ACCENSIONE.

SVUOTAMENTO

Scaricare il raccogliherba tenendolo in verticale, utilizzando la maniglia posteriore del raccogliherba stampato o sostenendo la parte posteriore dell'intelaiatura in acciaio del raccogliherba in tessuto. Scuotere se necessario per smuovere completamente il contenuto.

INDICATORE DI LIVELLO DEL RACCOGLIERBA

Alcuni modelli di raccogliherba sono dotati di un indicatore di livello che segnala la quantità di erba raccolta. L'indicatore funziona esclusivamente quando il motore è in funzione alla velocità di taglio erba. Quando il raccogliherba è vuoto, l'indicatore apparirà completamente verde, ma con l'innalzarsi del livello dell'erba all'interno dell'indicatore compare un'area rossa che aumenta gradualmente di dimensione. Se si tenta di sovraccaricare il raccogliherba si causa l'ostruzione dello scivolo di scarico o la dispersione di erba dalla parte anteriore del raccogliherba.

Utilizzando il tosaerba in particolari condizioni di erba e di taglio, risulterà presto evidente qual è la dimensione dell'area rossa che corrisponde al punto ottimale di svuotamento del raccogliherba. Lavare accuratamente il raccogliherba con una manichetta dopo ogni utilizzo per garantire che l'indicatore possa muoversi liberamente.

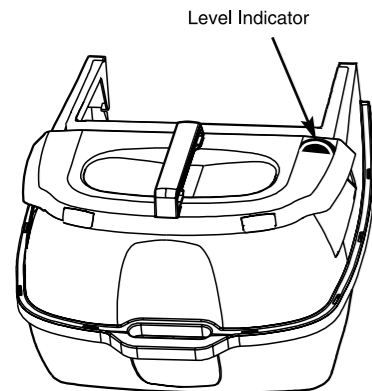

MANUTENZIONE DEL RACCOGLIERBA

MODELLI IN TESSUTO. L'efficienza di raccolta di questi modelli dipende dalla possibilità dell'aria di fluire liberamente attraverso il tessuto. Lavare il raccogliherba secondo necessità per garantire che il reticolo nel tessuto sia aperto. Non lasciare il sacco in tessuto esposto alla luce solare diretta quando non è in uso. Il sacco non marcisce se messo umido a magazzino, tuttavia l'esposizione prolungata ai raggi solari può causare il deterioramento prematuro del materiale. Non lasciare l'erba tagliata per lunghi periodi nel raccogliherba.

AVVERTENZA

CONTROLLARE SPESSO CHE IL SACCO DEL RACCOGLIERBA NON PRESENTI SEGNI DI DETERIORAMENTO E USURA E SOSTITUIRLO SE USURATO. Utilizzare solo sacchi di ricambio originali, in quanto l'utilizzo di altri sacchi può essere pericoloso.

MODELLI IN PLASTICA STAMPATA. Anche in questo caso è necessario che l'aria fluisca liberamente per un funzionamento efficiente. Tenere pulito il reticolo dello sfiato dell'aria sciaquandolo spesso con una manichetta. Non lasciare l'erba tagliata nel raccogliherba.

COMANDO ALTEZZA DI TAGLIO

Il comando altezza di taglio singolo regola contemporaneamente le quattro ruote. Per utilizzare il comando trattenere il tosaerba tenendo il manubrio con una mano, tirare la leva verso l'esterno con l'altra mano e portarla sull'impostazione desiderata.

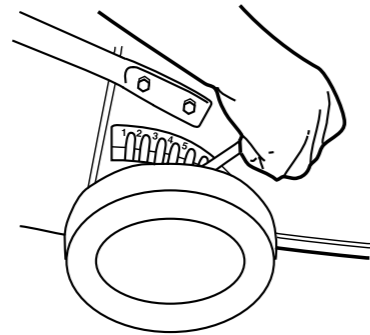

SUGGERIMENTI PER IL TAGLIO ERBA

Il momento migliore per tagliare l'erba è nel primo pomeriggio. A quell'ora l'erba ha avuto la possibilità di asciugarsi, inoltre la parte appena tagliata, particolarmente sensibile, non è esposta ai raggi solari diretti nelle ore successive.

Per una crescita sana, l'erba non va tagliata troppo corta. L'utilizzo dell'impostazione più bassa può dare luogo alla distruzione della sezione inferiore del ciuffo d'erba, consentendo la crescita di piante infestanti con sviluppo orizzontale al suolo.

Variare lo schema di taglio ogni settimana, tagliando il prato una volta da nord a sud e la settimana successiva da est a ovest. In questo modo si eviterà la crescita disordinata dell'erba o la formazione di macchie sul prato.

Per ottenere le prestazioni migliori, tenere sempre affilata la lama. Una lama senza filo tende a strappare l'erba invece di tagliarla. Se occorre tagliare erba molto alta, un primo taglio con un'impostazione alta seguito da un taglio più basso (di preferenza dopo uno o più giorni) riduce il tempo complessivo necessario.

Non tentare di tagliare una quantità eccessiva di erba in una volta sola, in quanto questo può causare un sovraccarico del motore e influire negativamente sui risultati della pacciamatura.

Evitare l'utilizzo delle due o tre impostazioni più basse quando si esegue la pacciamatura. Per ottenere i risultati migliori, tagliare solo un terzo (o meno) dell'altezza dell'erba. Il taglio di una porzione superiore ha effetti negativi sulla pacciamatura.

Quando si inverte il tosaerba al termine della striscia durante la pacciamatura, è possibile notare dell'erba non sminuzzata. Il pianale del tosaerba si inclina automaticamente verso l'alto in curva, pertanto il flusso d'aria che tiene l'erba in posizione per i tagli successivi diminuisce temporaneamente. È possibile tornare indietro dopo aver tagliato il prato e falciare solo nella zona delle curve, in modo che l'erba tagliata non sia più visibile.

EVITARE L'UTILIZZO DELLE DUE O TRE IMPOSTAZIONI DI TAGLIO PIÙ BASSE SE L'ERBA È UMIDA O MOLTO ALTA.

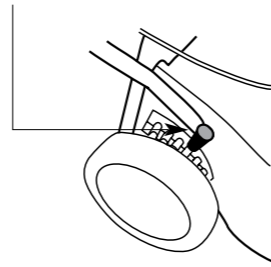

Pulire spesso la camera di taglio per eliminare gli accumuli di erba. Questa operazione consente di ottenere sempre risultati di taglio ottimali, in particolare quando si esegue la pacciamatura. Evitare di tagliare l'erba quando è umida, in quanto tende a formare dei blocchi e interferisce con l'azione di pacciamatura del tosaerba.

Se non si raccoglie l'erba, eseguire il taglio seguendo uno schema che consenta di depositare l'erba tagliata sulla fascia tagliata in precedenza. Quindi, se il tosaerba scarica l'erba tagliata a sinistra, il taglio successivo sarà a destra del precedente e viceversa.

Se si usa spesso il tosaerba senza raccogliere l'erba tagliata, si può trovare utile lo scivolo di espulsione accessorio (disponibile presso il rivenditore per la maggior parte dei modelli), che contribuisce a una distribuzione più efficiente dell'erba tagliata.

AVVERTENZA

LE APERTURE DI SCARICO DEVONO ESSERE SEMPRE RIPARATE DALLE PROTEZIONI. NON RIMUOVERE IL DEFLETTORE NÉ TENERE SOLLEVATO LO SPORTELLO DI SICUREZZA DURANTE L'UTILIZZO DEL TOSAERBA

Quando si esegue il taglio in prossimità di ostacoli quali i tronchi degli alberi o quando ci si trova sul bordo di un prato in assenza di sostegno per le ruote, utilizzare il lato sinistro del tosaerba, in modo che la lama sporga e abbia un accesso diretto alle aree più scomode.

SUGGERIMENTI PER IL TAGLIO ERBA - "Smart Chute"

Lo "Smart Chute" (scivolo) consente di tagliare l'erba senza raccogliherba né eseguire la pacciamatura. È sufficiente aprire lo "sportello" situato nell'angolo in basso a sinistra dello "Smart Chute" per tosare il prato in sicurezza spargendo al contempo in modo uniforme a sinistra l'erba tagliata. In caso di erba umida, pesante o molto alta si consiglia di impostare l'altezza di taglio del tosaerba sulla posizione n. 4 o superiore per evitare la possibilità di ostruzioni. Se le ostruzioni diventano continue a causa di condizioni sfavorevoli, provare ad avanzare più

lentamente, a tagliare una striscia più stretta o ad aumentare ulteriormente l'altezza di taglio.

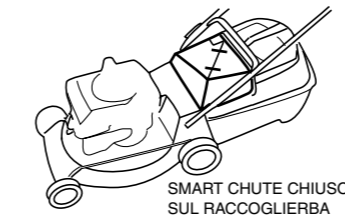
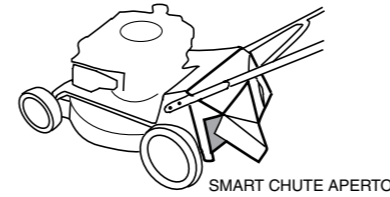

AVVERTENZA

Non utilizzare lo "Smart Chute" sul raccogliherba con lo sportello aperto. Questa operazione potrebbe causare danni o lesioni a persone e cose.

MONTAGGIO DEL BLOCCO PER PACCIAMATURA SUL TOSAERBA

1. Spegner il motore.
2. Accertarsi che lo scivolo di espulsione e la parte inferiore del tosaerba siano puliti. Vedere DOPO IL TAGLIO.
3. Sollevare lo sportello e, sostenendo il blocco di pacciamatura con la mano, inserirlo nello scivolo di espulsione con la sezione angolata sulla destra del tosaerba.

Nel caso dei tosaerba con "retro aperto", assicurarsi che la parte posteriore del blocco poggia sull'asse posteriore prima di abbassare lo sportello. Se si monta il blocco su un tosaerba dotato di scivolo di espulsione dell'erba, accertarsi che l'aletta sul lato sinistro della base sia inserita nell'incavo nella parte posteriore inferiore della parete dello scivolo prima di abbassare lo sportello. Vedere "Suggerimenti per il taglio erba" per alcuni consigli sulla pacciamatura.

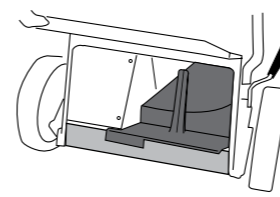
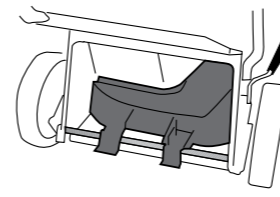
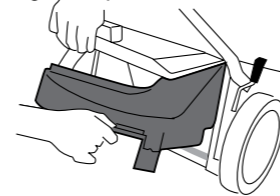

INSTALLAZIONE DELLO SCIVOLO DI SCARICO LATERALE

Nei tosaerba dotati di scarico laterale, le aperture di scarico devono essere sempre protette. NON AZIONARE MAI IL TOSAERBA SENZA LO SCIVOLO DELL'ERBA O LO SPORTELLO DELLO SCIVOLO INSTALLATI.



SCIVOLO DELL'ERBA DA MONTARE COME ILLUSTRATO. 2 x bulloni dall'alto con i dadi nella parte inferiore e 1 x bullone dall'interno dell'alloggiamento con il dado all'interno dello scivolo dell'erba.

NON RIMUOVERE LO SCIVOLO DELL'ERBA E NON TENERE APERTO LO SPORTELLO DELLO SCIVOLO.

L'AZIONAMENTO DELLA MACCHINA SENZA QUESTI COMPONENTI CORRETTAMENTE INSTALLATI PUÒ CAUSARE LESIONI PERSONALI ALL'OPERATORE O AGLI ASTANTI, O DANNI A BENI MATERIALI.

TOSAERBA TRITURATORI

AVVERTENZA

Tenere i piedi a debita distanza dal corpo del tosaerba quando si utilizza il tubo trituratore.

Quando si utilizza il tubo trituratore, collocare il tosaerba su una superficie in piano su cui eventuali segni provocati dai trucioli in uscita non rappresentino un problema. Prima di avviare il tosaerba montare il raccogliherba e impostare l'altezza di taglio sulla posizione più bassa. Sollevare il coperchio del tubo di sminuzzatura, che rimane aperto solo quando il tosaerba è impostato sull'altezza di taglio più bassa. Controllare che il tubo di alimentazione del trituratore non sia ostruito e che lo sportello dell'apertura di alimentazione sia in buono stato di funzionamento.



AVVERTENZA

Controllare di frequente che la lama sia affilata e che le viti di fissaggio siano serrate.

Il tubo trituratore consente di tritare rami di spessore fino a 35 mm. Tritare esclusivamente legno verde. NON tritare legno duro o secco. Questi tipi di legno possono sottoporre la macchina a un carico eccessivo, causando danni. Controllare che il materiale da tritare non contenga chiodi o oggetti estranei.

AVVERTENZA

Spegner sempre il motore prima di tentare di eliminare eventuali ostruzioni dalla parte inferiore del tosaerba o dal tubo trituratore.

Inserire lentamente il materiale nel tubo di ingresso. Indossare guanti e calzature robusti e occhiali di protezione. Svuotare di frequente il raccogliherba per evitare l'accumulo di materiale tagliato all'interno del corpo del tosaerba. Eliminare di frequente i residui nella zona circostante il motore per evitare limitazioni del flusso d'aria di raffreddamento e prevenire il rischio di incendi. Spegner il motore prima di rimuovere il raccogliherba.

DOPO IL TAGLIO PULIZIA



MODELLI CON RACCORDO CYCLOWASH. Spegner il motore e rimuovere il raccogliherba. Collegare un raccordo per manichette da giardino al raccordo Cyclowash e avviare il motore. Sciacquare con acqua abbondante per 2-3 minuti. Spegner il motore e rimuovere la manichetta. Sciacquare il raccogliherba.

MODELLI SENZA RACCORDO CYCLOWASH. Spegner il motore e rimuovere il raccogliherba. Avviare il motore. Tenendosi a debita distanza dalle parti in movimento, collegare una manichetta da giardino al portello per il lavaggio e sciacquare con abbondante acqua per 2-3 minuti. Sciacquare il raccogliherba.

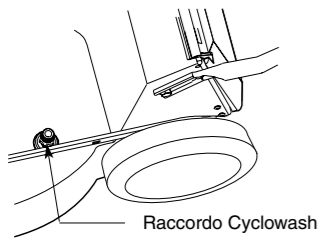

Raccordo Cyclowash

MODELLI SENZA PORTELLO CYCLOWASH. Spegnere il motore e, dopo l'arresto della lama, scollegare il cavo della candela di accensione. Rimuovere il raccoglierba e inclinare il tosaerba secondo le istruzioni della sezione dedicata alla manutenzione del libretto del motore. (con la candela di accensione in alto). Sciacquare la parte inferiore del tosaerba. Sciacquare il raccoglierba.

ATTENZIONE

NON SCIACQUARE IL MOTORE, l'acqua può danneggiare il filtro dell'aria e il sistema di accensione. CONSULTARE LA SEZIONE DEDICATA ALLA MANUTENZIONE DEL LIBRETTO DI ISTRUZIONI DEL MOTORE PRIMA DI INCLINARE IL TOSAERBA. RIPORRE IL TOSAERBA SULLE RUOTE, non sul fianco.

LAME

LAME DANNEGGIATE E BULLONI USURATI RAPPRESENTANO PERICOLI GRAVI.

Controllare a intervalli frequenti che i bulloni di fissaggio della lama siano correttamente serrati. Controllare di frequente lo stato della lama, in particolare se il tosaerba ha urtato degli oggetti o in caso di vibrazioni. Se la lama non è in buono stato, il taglio e la raccolta dell'erba saranno di qualità inferiore. I rivenditori autorizzati sono a disposizione per l'affilatura o la sostituzione della lama secondo la necessità.

ATTENZIONE

UTILIZZARE SEMPRE PARTI DI RICAMBIO ORIGINALI AL FINE DI GARANTIRE LA SICUREZZA E PRESTAZIONI ADEGUATE. Le parti non originali possono essere di qualità inferiore e costituire un pericolo.

ISTRUZIONI PER LA MANUTENZIONE DELLE LAME.

LAME A BARRA E A DISCO.

1. Scollegare il cavo della candela di accensione e posizionarlo in modo che non possa entrare accidentalmente in contatto con la candela.
2. Inclinare il tosaerba verso l'alto. Consultare la sezione dedicata alla manutenzione del libretto di istruzioni del motore prima di inclinare il tosaerba. Tenere la candela di accensione in alto.
3. **LAME A BARRA** Rimuovere il bullone e la rondella elastica centrali.
4. Rimuovere la rondella a gradino e quindi la lama. Affilare e bilanciare la lama, oppure sostituirla con una nuova. Rimontare nell'ordine inverso, facendo attenzione a inserire la rondella a gradino nel foro della lama.

LAMA A TAGLIO RAPIDO/LAMA QUADRCUT®

Seguire i passaggi 1 e 2 descritti sopra. Per rimuovere e sostituire le punte di taglio, rimuovere il portalama dal tosaerba. Osservare la posizione dei componenti durante lo smontaggio. Quando si rimonta il portalama, assicurarsi che le fessure siano correttamente alloggiati sulle alette e sulla piastra di trasmissione. Sostituire i bulloni di fissaggio se evidenziano segni di usura.

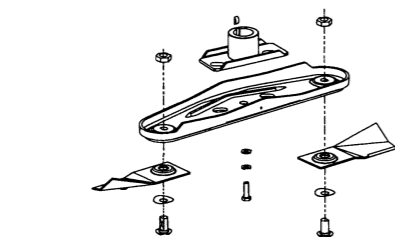

Lama a taglio rapido

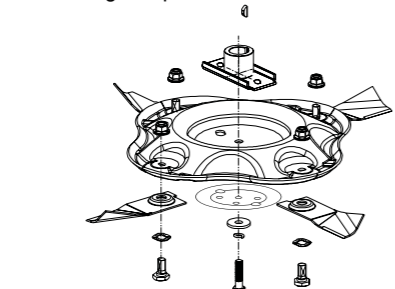

Lama Quadcut®

LAMA DEL TRITURATORE.

1. Seguire le istruzioni di manutenzione nel presente manuale per la rimozione di "Lame a barra e a disco".
2. Quando il portalama è stato rimosso dall'albero motore, è possibile collocarlo in una morsa e rimuovere la lama del tritratore.
3. Affilare e bilanciare la lama, oppure sostituirla con una nuova. Ispezionare allo stesso tempo anche la lama del tosaerba.
4. Rimontare nell'ordine inverso, facendo attenzione ad allineare la scanalatura di guida nella lama e l'elemento conduttore della lama.

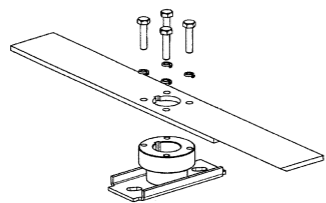

VALORI DI COPPIA PER LA SOSTITUZIONE DELLE LAME :-

Bullone centrale della lama
45 -50 Nm (33 - 37 piedi-libbra)

Quattro bulloni lama tritratore
9 -11 Nm (6.6 - 8 piedi-libbra)

Quattro bulloni da 8 mm per la lama della sminuzzatrice
20 -22 Nm (15 - 16 piedi-libbra)

Bullone di fissaggio punte

20 - 25 Nm (15 - 18 piedi-libbra)

MANUTENZIONE DEL MOTORE

Consultare il libretto del motore per le istruzioni del fabbricante.

SPURGO DELL'OLIO.

Anche se la maggior parte dei motori è dotata di un tappo di spurgo nella parte inferiore, potrà risultare più comodo rimuovere l'asta di livello olio e inclinare il tosaerba sul fianco. Raccogliere l'olio utilizzato in una vaschetta idonea (ad esempio un contenitore in plastica da due litri).

ACCENSIONE.

Il motore è dotato di un sistema di accensione allo stato solido senza interruttore che non richiede manutenzione oltre alla cura occasionale della candela di accensione. Si consiglia di pulirla e di riposizionarla ogni 50 ore e di sostituirla ogni 100 ore (vedere il libretto di istruzioni del motore).

ATTENZIONE

NON SABBIARE LE CANDELE in quanto i grani abrasivi possono entrare nel motore causando danni gravi. UTILIZZARE ESCLUSIVAMENTE CANDELE SOSTITUTIVE DEL TIPO SPECIFICATO nel libretto di istruzioni del motore.

FILTRO ARIA.

Un filtro dell'aria pulito e correttamente montato è ESSENZIALE per una lunga durata d'esercizio del motore. Eseguire la manutenzione del filtro ogni 25 ore di funzionamento (più spesso in caso di condizioni sfavorevoli) seguendo le istruzioni riportate nel libretto del motore.

MARMITTA DI SCARICO.



Se la marmitta è arrugginita o danneggiata può creare un rumore maggiore. Controllare periodicamente lo stato della marmitta e sostituirla solo con una parte di ricambio originale.

MANUTENZIONE DELLA TRASMISSIONE

ROTAROLA.

Ogni 25 ore -
Rimuovere il coperchio della catena esterna e ingrassare la catena.

Ogni 100 ore -
Rimuovere il coperchio della catena esterna, aprire la catena esterna dalla maglia di giunzione, estrarre la ruota dentata all'estremità superiore del coperchio della catena interna. Rimuovere il coperchio della catena interna e ingrassare la catena.

OTHER SELF PROPELLED MODELS.

Ogni 100 ore
Rimuovere le ruote posteriori estraendo il coprimozzo e svitando il dado Nyloc da 8 mm e la rondella che trattengono la ruota sull'asse. Rimuovere l'anello elastico di ritegno del pignone, facendo attenzione a non allargarlo in

maniera eccessiva, quindi rimuovere la rondella e il pignone. Ingrassare il dente di arresto ⑤, il foro di alloggiamento del pignone ⑥, e la ruota ⑦. Prestare attenzione a rimontare i denti di arresto esattamente nel modo in cui sono stati rimossi e non invertire i pignoni.

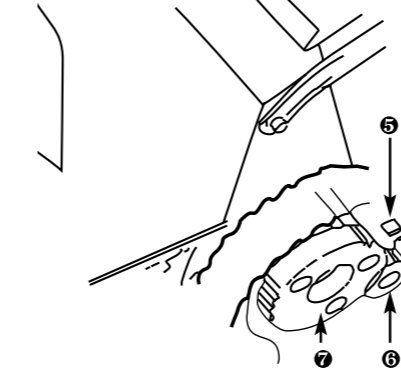

CAMBIO .

In questi modelli il cambio è costituito da un'unità sigillata che non richiede manutenzione. È sufficiente tenere pulita la parte esterna..

REGOLAZIONE DELLA CINGHIA

MODELLI A VELOCITÀ SINGOLA (Eccetto modelli tritratorei semoventi e Rotarola)

Tenendo la candela di accensione in alto, inclinare il tosaerba in modo da avere accesso al cambio. Con due chiavi da 10 mm allentare la vite che blocca la staffa di ancoraggio del cambio al corpo del tosaerba nella misura sufficiente a ruotare il cambio sul proprio albero di trasmissione. Ruotare il cambio per eliminare eventuali allentamenti dalla trasmissione della cinghia trapezoidale e fissare nuovamente la staffa di ancoraggio in questa nuova posizione serrando saldamente il morsetto e la vite.

MODELLI TRITRATORI SEMOVENTI E ROTAROLA

Questi modelli sono dotati di rullo superiore di supporto. Per regolarlo, allentare la vite o il dado del morsetto che trattiene il puntello del rullo di supporto della cinghia a V e far scorrere il puntello nella scanalatura all'interno del corpo. Serrare nuovamente la vite o il dado una volta eliminato l'allentamento della cinghia.

MODELLI A VELOCITÀ VARIABILE.

NON inclinare il tosaerba come descritto sopra per i modelli a velocità singola. I modelli a velocità variabile sono dotati di un tenditore sul cavo che collega il comando di velocità al meccanismo di trasmissione. Intervenire sul tenditore solo se la corsa della leva del comando di velocità non copre l'intero arco delle velocità disponibili. Il tenditore è costituito da tre parti: due raccordi terminali collegati ai cavi esterni superiore e inferiore, e un tamburo centrale collegato ai raccordi terminali mediante la filettatura destra e sinistra. Tenendo fermi i raccordi terminali, ruotare il tamburo così da allontanare le estremità per aumentare la velocità di avanzamento, e avvicinare i raccordi terminali se invece si desidera ridurre la velocità. L'utilizzo del tenditore consente di compensare l'eventuale tensione o usura della cinghia.

TOSAERBA A TRAZIONE ANTERIORE CON FUNZIONE DI PACCIAMATURA.

Nei tosaerba monomarcia a trazione anteriore con funzione di pacciamatura è necessario rimuovere il coperchio anteriore della trasmissione per accedere alla regolazione. Per rimuovere il coperchio, estrarre le quattro viti di fissaggio, due in alto e due in basso (Figura 1).

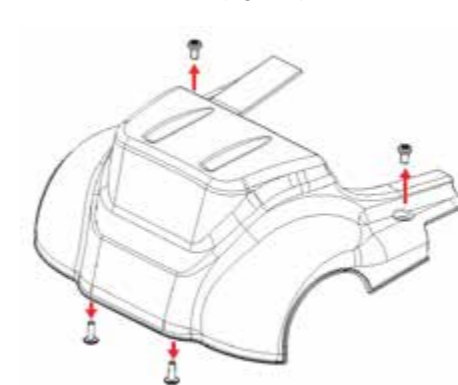

(Figura 1)

Sollevare la parte anteriore del coperchio sino a esporre la sommità del paraurti anteriore e tirare in avanti il coperchio fino a sganciarlo dal tosaerba. Per regolare la cinghia ruotare il cambio sull'albero di uscita. Allentare innanzitutto la vite di fissaggio (Figura 2) che fissa la staffa del cambio alla piastra di ancoraggio imbullonata sulla parte superiore del pianale del tosaerba.



(Figura 2)

Quindi tirare in avanti la puleggia del cambio per tendere la cinghia. (Figura 3). Non applicare una tensione eccessiva alla cinghia. Serrare nuovamente la vite di fissaggio e rimontare il coperchio della trasmissione. Non serrare eccessivamente le viti di fissaggio, in particolare quelle poste nella parte inferiore del tosaerba.

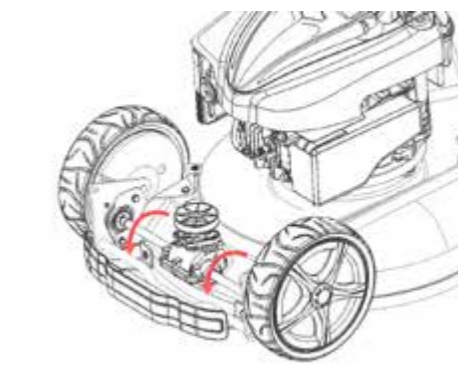

(Figura 3)

ISTRUZIONI PER LA REGOLAZIONE DEL

CAVO DI CHIUSURA DELLA SMINUZZATRICE.

Il sistema di chiusura montato sul tosaerba è stato preimpostato, ma potrebbe richiedere una lieve regolazione a causa delle condizioni di trasporto.

Nota: le immagini di riferimento utilizzate di seguito potrebbero non corrispondere perfettamente all'aspetto del tosaerba acquistato.



Aperto

Chiuso

1. Impostare il regolatore di altezza sul punto più basso; il coperchio dovrebbe rimanere aperto. Quando lo si sposta dall'impostazione più bassa, il coperchio dovrebbe chiudersi. NB: l'esempio illustrato sopra riguarda il tosaerba in alluminio da 21". Non tutti i tosaerba sono identici. In alcuni l'impostazione inferiore della leva si trova al fondo.



2. Se il coperchio si chiude troppo presto, la tensione del cavo è eccessiva. Se invece il coperchio non si apre sull'impostazione di taglio più bassa, il cavo è troppo lento. Per regolare, portare verso l'alto la regolazione dell'altezza e allentare la vite di fermo M6, quindi fare scorrere il morsetto per allentare o tendere il cavo secondo necessità. Serrare la vite di fermo M6 e controllare nuovamente la chiusura.

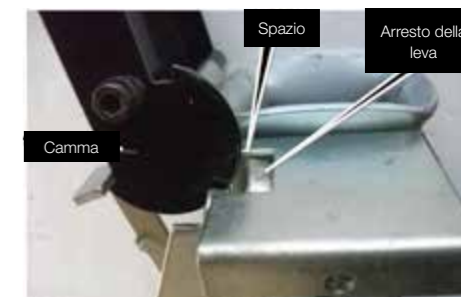

3. L'impostazione è ottimale quando corrisponde all'altezza di taglio più bassa. Il coperchio dovrebbe aprirsi e dovrebbe essere presente uno spazio di circa 3 - 4 mm

tra la camma e l'arresto della leva.



4. Allontanare il regolatore di altezza di taglio dal punto più basso; il coperchio dovrebbe chiudersi. Sull'impostazione dell'altezza di taglio più alta, il coperchio dovrebbe essere chiuso e dovrebbe essere presente un piccolo spazio di circa 0,5 - 1 mm tra la camma e la leva di blocco.



5. Se il coperchio non si chiude o se non è presente uno spazio tra la camma e la leva di blocco quando il cavo è allentato, rimuovere la protezione utilizzando le due viti M5 a testa troncoconica a croce da 10.



6. Quindi serrare il bullone e il dado M5 di regolazione di precisione.



7. Reinstallare il coperchio con le viti M5 a testa troncoconica a croce da 10 come illustrato sopra.

Controlli di manutenzione periodica

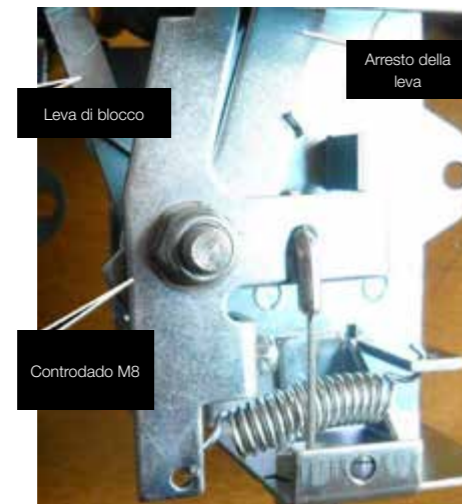

- A. Tirare in avanti la leva di blocco e rilasciare; la leva dovrebbe tornare facilmente in posizione sotto l'azione della molla. Se è pulita e non ritorna agevolmente in posizione, allentare leggermente il controdado M8 sino a quando si muove facilmente.
- B. Se la leva ha un gioco eccessivo, serrare il dado fino a consentirne un movimento libero senza grippare.
- C. Tenere pulite le leve. Uno spray leggero al silicone manterrà la chiusura della sminuzza-trice in buone condizioni di funzionamento.

RISOLUZIONE DEI PROBLEMI

PROBLEMA	PROBABILE CAUSA	SOLUZIONE
Taglio non uniforme o scadente	Lama non affilata	Affilare la lama.
Grandi quantità di paccime riversate sulla striscia falciata.	L'altezza di taglio è insufficiente per l'altezza dell'erba da tagliare.	Regolare l'altezza di taglio in modo da eliminare circa un terzo dell'altezza dell'erba. Procedere quindi fino a raggiungere l'altezza desiderata.
	Motore non funzionante a pieno regime.	Portare l'acceleratore su FAST (VELOCE).
	Parte inferiore del pianale del tosaerba bloccata dall'erba umida tagliata.	Sciacquare la parte inferiore del tosaerba. Vedere DOPO IL TAGLIO.

ÍNDICE	
EXPLICACIÓN DE LOS SÍMBOLOS	3
INSTRUCCIONES DE SEGURIDAD	56
MONTAJE DEL CORTACÉSPED	58
PREPARACIÓN DEL MOTOR	58
FUNCIONAMIENTO DEL MOTOR	59
ARRANQUE	59
PARADA	60
CONTROLES DE AVANCE	60
RECOGEDOR DE CÉSPED	60
CONSEJOS PARA CORTAR EL CÉSPED	62
BLOQUE DE ABONADO VEGETAL	63
DESPUÉS DE CORTAR	63
CUCHILLAS	63
MANTENIMIENTO	64
RESOLUCIÓN DE PROBLEMAS	66

ESTE MANUAL ABARCA UNA GAMA DE CORTACÉSPED DIFERENTES. ALGUNAS CARACTERÍSTICAS MENCIONADAS TAL VEZ NO CORRESPONDAN A SU CORTACÉSPED.

IMPORTANTE: Guarde estas instrucciones y el librito del motor en un sitio seguro para uso en el futuro. Contienen Información importante sobre su cortacésped.



CUIDADO

CUIDADO: INDICA QUE DEBEN TOMARSE PRECAUCIONES ESPECIALES PARA EVITAR DAÑOS AL CORTACÉSPED.



ADVERTENCIA

ADVERTENCIA: INDICA QUE DEBEN SEGUIRSE PROCEDIMIENTOS ESPECIALES PARA EVITAR LESIONES AL OPERADOR O A TODO ESPECTADOR.

INSTRUCCIONES DE SEGURIDAD



LEA TODAS LAS INSTRUCCIONES ANTES DE INTENTAR USAR SU CORTACÉSPED.

INSTRUCCIONES

1. Lea los manuales de funcionamiento y mantenimiento detalladamente. Familiarícese plenamente con los mandos y con el uso apropiado del equipo.

Sepa cómo detener el cortacésped y desconectar los mandos rápidamente en caso de emergencia.

2. Nunca permita que los niños o las personas que no conozcan estas instrucciones utilicen el cortacésped.

3. Mantenga todas las personas, especialmente niños pequeños y animales domésticos, alejados del área de operación.

4. No corte el césped si hubiera personas, especialmente niños, o animales domésticos cerca.

5. Tenga presente que el operador o usuario es responsable de todo accidente o peligro que ocurra a otras personas o propiedad.

PREPARACIÓN

1. Inspeccione completamente el área donde utilizará el equipo y retire todas las piedras, palitos, alambres, huesos y otros objetos antes de cortar el césped pues podrían ser despedidos por la cuchilla.

2. No utilice el equipo si está descalzo o si tiene puestas sandalias abiertas. Use siempre calzado protector y pantalones largos. Es aconsejable usar también protección adecuada para los ojos.

3. Examine el combustible antes de arrancar el motor. No fume mientras esté cargando combustible en el motor. No llene el tanque de combustible en interiores; nunca quite la tapa del tanque de combustible ni agregue combustible cuando el motor esté en funcionamiento o hasta que se haya enfriado durante varios minutos después del funcionamiento. Limpie todo combustible que se haya derramado antes de arrancar el motor.

4. Nunca intente ajustar la altura de las ruedas mientras el motor esté en funcionamiento.

5. Corte césped únicamente durante el día o con buena iluminación artificial y siempre mantenga a los niños alejados de la zona donde esté cortando.

6. Nunca utilice el equipo en césped mojado.

Siempre asegúrese de estar apoyado firmemente en el suelo; mantenga la manija firmemente sujeta y camine; no corra nunca. Nunca camine hacia atrás mientras esté cortando el césped.

7. Reemplace los silenciadores defectuosos.

8. Antes de usar el cortacésped, examine el desgaste o daño de las cuchillas, los bulones de las cuchillas y el montaje de corte. Reemplace el juego completo de cuchillas o bulones desgastados o dañados para mantener el cortacésped balanceado.

Todos los anteriores y siguientes están relacionados con los modelos de picadora:

9. Use protección para los oídos y gafas de seguridad en todo momento mientras esté utilizando la máquina.

10. Evite usar ropa suelta o que tenga cintas, cuerdas o cordones.

11. Use la máquina únicamente en espacios abiertos (p.ej. no la use cerca de una pared o de otros objetos fijos) y sobre una superficie firme y nivelada.

12. No use la máquina sobre una superficie pavimentada o cubierta de gravilla ya que el material despedido podría causar lesiones.

FUNCIONAMIENTO

1. Destrabe todas las cuchillas y mandos antes de arrancar el motor.

2. No incline el cortacésped cuando arranque el motor.

3. Arranque el motor cuidadosamente, manteniendo los pies bien alejados de las cuchillas.

4. No ponga las manos ni los pies cerca o debajo de los elementos en rotación. Manténgase siempre alejado de las cuchillas y de la apertura de salida de césped.

5. No cambie las selecciones del mando de velocidad del motor ni acelere el motor excesivamente. La velocidad excesiva es peligrosa y acorta la vida del cortacésped.

6. Detenga el motor para cruzar entradas, senderos o caminos de gravilla.

7. No corte por encima de objetos pesados o sólidos pues al golpearlos con la cuchilla podría dañar seriamente el motor, lo cual anulará su garantía.

8. Después de golpear un objeto extraño, detenga el motor, desconecte el cable de la bujía, inspeccione el cortacésped detalladamente buscando daños, y repare los daños antes de volver a arrancar el motor y utilizar el cortacésped.

9. Si el cortacésped comenzara a vibrar anormalmente, pare el motor, desconecte el cable de la bujía e inspeccione inmediatamente cuál es la causa. En general, la vibración es señal de problemas.

10. Detenga el motor cada vez que deje el cortacésped desatendido, aun si fuera por sólo un instante, antes de limpiar el chasis y cuando efectúe reparaciones o inspecciones.

11. Cuando esté limpiando, reparando o inspeccionando el cortacésped, asegúrese de que la cuchilla y todas las partes móviles se hayan detenido y que el motor haya tenido tiempo de enfriarse. Desconecte el cable de la bujía y manténgalo alejado de la bujía para evitar un arranque accidental.

12. No haga funcionar el motor en interiores. Puede producir gases de escape fatales.

13. Apague el motor y espere hasta que la cuchilla se haya detenido completamente antes de quitar el recogedor de césped o de destapar la salida de césped.

14. Corte césped en sentido horizontal en las colinas, nunca de arriba para abajo o viceversa. Sea sumamente prudente cuando esté cambiando de dirección en las colinas. No corte el césped en colinas demasiado empinadas.

15. Nunca utilice el cortacésped sin haber colocado las protecciones apropiadas, los deflectores suministrados por el fabricante u otros dispositivos de seguridad.

16. Nunca levante ni lleve un cortacésped cuando esté en funcionamiento.

17. Si el modelo tuviera un grifo de combustible, ciérrelo al terminar la sesión de corte y reduzca la aceleración mientras se va agotando el combustible.

18. No haga funcionar el motor en espacios confinados donde pueden acumularse peligrosos gases de monóxido de carbono.

19. Camine, no corra

20. Sea sumamente prudente cuando esté haciendo marcha atrás o tirando del cortacésped hacia usted.

21. Detenga las cuchillas si debe volcar el cortacésped para transportarlo y cruzar superficies no cubiertas con césped, y cuando lo transporte al área donde va a cortar el césped y de regreso.

22. No arranque el motor si se encuentra de pie frente al túnel de descarga.

23. No ponga las manos ni los pies cerca o debajo de los elementos en rotación; manténgase alejado de la abertura de descarga en todo momento.

Todos los anteriores y siguientes están relacionados con los modelos de picadora:

24. Antes de arrancar la máquina, mire dentro de la cámara de alimentación para verificar que esté vacía.

25. Mantenga el rostro y cuerpo alejados de la abertura de alimentación de la máquina.

26. Manténgase en equilibrio y con los pies bien apoyados en todo momento. No se estire

excesivamente. Nunca se mantenga de pie a un nivel más elevado que la base de la máquina cuando esté alimentándola.

27. Manténgase siempre de pie lejos de la zona de descarga cuando esté utilizando la máquina.

28. Cuando esté colocando material en la máquina, preste atención especial para no incluir trozos de metal, rocas, botellas, latas u otros objetos.

29. No permita la acumulación de material procesado en la zona de descarga; ello podría impedir la descarga adecuada y podría causar la expulsión de material hacia atrás por la abertura de alimentación.

MANTENIMIENTO

1. Antes de usar el cortacésped, examine el desgaste o daño de la(s) cuchilla(s) y el(los) bulón(es) de la cuchilla. Reemplace el juego completo de cuchillas o bulones desgastados o dañados para mantener el cortacésped balanceado. LAS CUCHILLAS DAÑADAS Y LOS BULONES DESGASTADOS SON UN GRAVE PELIGRO.

2. Mantenga todas las tuercas, los bulones y tornillos bien ajustados para estar seguro de que el cortacésped esté en condiciones seguras de trabajo.

3. Nunca guarde el cortacésped con combustible en el tanque dentro de un edificio donde los vapores podrían llegar a una llama encendida o a una chispa. Antes de guardar el cortacésped en un área encerrada, permita que el motor se enfríe.

4. Guarde el combustible en condiciones seguras, en un envase aprobado, fuera del alcance de los niños en un sitio fresco y bien ventilado.

5. Para reducir el riesgo de incendios, mantenga el motor libre de césped, hojas o de un exceso de grasa.

6. Examine la bolsa del recogedor de césped con frecuencia para ver si está dañada o desgastada, y reemplace toda bolsa gastada. Compruebe que las bolsas de repuesto cumplan con las recomendaciones o especificaciones del fabricante original.

Todos los anteriores y siguientes están relacionados con los modelos de picadora:

7. Cuando la máquina esté detenida para fines de servicio, inspección o almacenamiento, o para cambiar un accesorio, desconecte la fuente de energía, desconecte el cable de la bujía de ésta, y compruebe que todas las piezas móviles se hayan detenido completamente. Deje que la máquina se enfríe antes de hacer inspecciones, ajustes, etc.

8. Cuando haga un servicio de las cuchillas de corte, recuerde que, aunque la fuente de energía no arranque debido a la traba del protector, sigue siendo posible mover las cuchillas mediante un mecanismo de arranque manual.

PARA GUARDAR EL CORTACÉSPED

La manija se puede plegar para reducir la necesidad de espacio.

CÓMO PLEGAR LA MANIJA. Suelte las perillas de sujeción o destrabe la(s) palanca(s) en el centro de la manija y pliegue la sección superior encima del motor.

Los modelos Ergo Shift también se pueden guardar moviendo la manija hacia la posición vertical.



CUIDADO

Verifique que no se estén estirando los cables de mando al plegar y desplegar la manija. Los pliegues permanentes causan dificultades en el uso de los mandos.

CÓMO INCLINAR EL CORTACÉSPED EN CONDICIONES SEGURAS PARA GUARDARLO O INSPECCIONARLO.



CUIDADO

Para inclinar el cortacésped—Drene el combustible, luego incline el cortacésped con la bujía hacia arriba. Quite el cable de la bujía.

SOLO INCLINE EL CORTACÉSPED MANTENIENDO LA BUJÍA HACIA ARRIBA

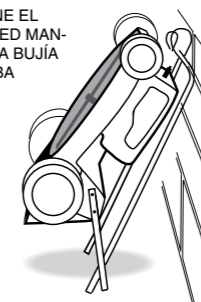

MONTAJE DEL CORTACÉSPED

Remítase a las secciones siguientes cuando prepare el cortacésped para usarlo por primera vez.

- Colocación de la manija
- Preparación del motor
- Montaje del recogedor de césped

NOTA: Los costados izquierdo y derecho del cortacésped se citan como si se vieran desde la posición de conducción del equipo (desde atrás de la manija).

COLOCACIÓN DE LA MANIJA

En algunos casos, la manija puede estar completamente suelta del cuerpo del cortacésped aunque la manija superior puede estar conectada por el cable de control del acelerador. Cuidadosamente retire juntos el cortacésped y las manijas de la caja, para evitar daños al cable de control del acelerador.

Montaje de la manija "Screw Lock".

La manija inferior está sujeta al cortacésped mediante cuatro bulones ubicados en el soporte de la manija (dos de cada lado), "A" en el dibujo de más abajo. Para sujetar la manija inferior al cortacésped pase los bulones por la manija inferior y luego coloque la manija en el cuerpo del cortacésped y ajuste las tuercas dentro de las ménsulas de montaje utilizando una llave tubo o llave de 13mm A/F.

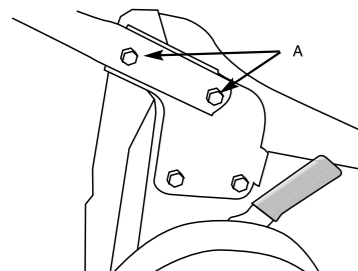

Ahora sujete la manija superior a la manija inferior.



¡CUIDADO!

Procure no girar la manija antes de colocarla, pues se enredaría el cable(s) de mando.

Pase los dos bulones largos por los agujeros de la manija inferior desde el interior, con las cabezas redondas ajustadas contra el tubo. Ubique los agujeros de la manija superior por encima de los dos bulones largos. Cerciórese de que el mando del acelerador esté ubicado del lado derecho. Enrosque la perilla plástica exterior del bulón de la manija inferior como se indica abajo, y ajústelo a mano hasta que la manija superior quede fija en su sitio.

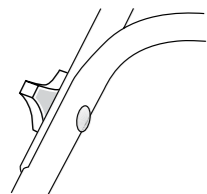

Montaje de la manija "Cam Lock".

La mayoría de estos modelos vienen comple-

tamente montados, de modo que todo lo que deberá hacer será retirarlos de la caja, girar la manija a la posición de funcionamiento y trabar la(s) palanca(s) de la manija.

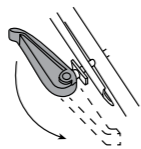

Las manijas "camlock" de algunos cortacéspedes están invertidas para facilitar su transporte. Para girarlas, suelte la tuerca hasta el final de su rosca con una llave tubo o llave de 13mm A/F, tire de la manija hacia afuera y hágala girar 180°. Vuelva a ajustar la tuerca hasta que la manija se trabe firmemente y no cambie de posición durante su uso.

LA MANIJA "ERGO"

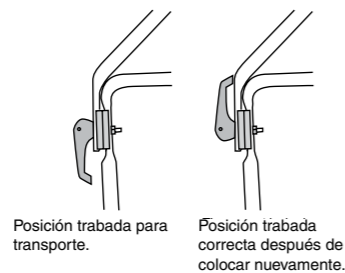

Podrá ajustar la manija "Ergo" a la altura preferida. Bastará con soltar ambas palancas o levas de fijación, mover la manija superior hasta la altura necesaria y volver a ajustar las levas de fijación. Si el cortacésped tuviera trabas a rosca, gire las perillas firmemente en el sentido de las agujas del reloj para trabar la manija.

Cambio "Ergo"

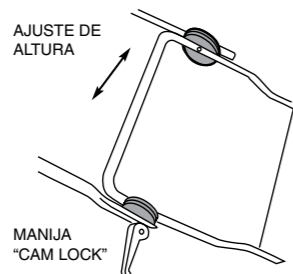

Algunas manijas se pueden rotar hacia adelante para dar acceso fácil a la compuerta trasera. Apriete la palanca de pie ❶ y empuje la manija hasta sentir resistencia, en la posición casi vertical ❷. Podrá mover la manija nuevamente a la posición de corte sin usar la palanca de pie.

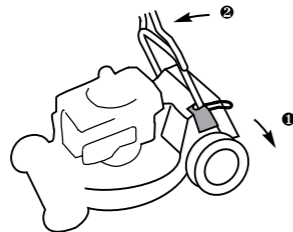

PREPARACIÓN DEL MOTOR



LEA Y COMPRENDA EL MANUAL DEL FABRICANTE DEL MOTOR DESTINADO AL PROPIETARIO DEL MOTOR ANTES DE UTILIZAR EL CORTACÉSPED.



¡CUIDADO!

NO ARRANQUE el motor de cuatro tiempos antes de asegurarse que ha sido llenado con la cantidad correcta del aceite de la viscosidad apropiada. Consulte los datos en el libro de instrucciones del motor.

LOS MOTORES DE DOS TIEMPOS no requieren atención especial de lubricación a condición que la mezcla de combustible/aceite sea la correcta en todo momento.

ACEITE

Los motores de cuatro tiempos se entregan sin aceite. Coloque el cortacésped en un sitio horizontal, suelte la tapa de relleno de aceite [OIL FILL] y vierta lentamente el tanque de aceite. Llénelo hasta llegar a la marca de lleno en la varilla indicadora de nivel. Cuando verifique el nivel de aceite y antes de hacer funcionar el motor, y ajuste la varilla indicadora de nivel firmemente en su sitio.

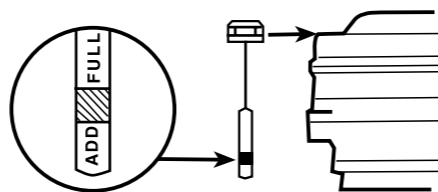

Verificación del nivel de aceite si el motor no tiene varilla indicadora de nivel.

COMBUSTIBLE

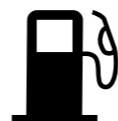

¡ADVERTENCIA!

EL VAPOR DE GASOLINA ES MUY INFLAMABLE Y EXPLOSIVO. MANÉJELO CON SUMO CUIDADO. ALMACENE LA GASOLINA EN UN ENVASE AUTORIZADO. NO LLENE EL TANQUE CUANDO EL MOTOR ESTÉ EN MARCHA O TODAVÍA CALIENTE. NO PERMITA LLAMAS, FÓSFOROS / CERILLAS O CIGARRILLOS CERCA. LLENE EL TANQUE AL AIRE LIBRE EN UNA ZONA BIEN VENTILADA. SEQUE EL COMBUSTIBLE QUE SE HAYA DERRAMADO Y ALEJE EL CORTACÉSPED DE LOS VAPORES DE GASOLINA ANTES DE ARRANCAR EL MOTOR.



¡CUIDADO!

Si hubiera un tapón azul por debajo de la tapa del llenado de gasolina deberá descartarlo. Es sólo para el transporte.

- Para información sobre la proporción de combustible y aceite para los motores de dos tiempos, consulte el libro de instrucciones del motor.

Cuando llene el tanque de combustible, deje siempre un espacio de unos 5mm para permitir la expansión del combustible.



¡CUIDADO!

USE SOLAMENTE COMBUSTIBLE LIMPIO Y FRESCO EN TODO MOMENTO, de preferencia combustible sin plomo, de por lo menos 91 de octanaje. Los motores de cuatro tiempos usan combustible solamente. Los motores de dos tiempos DEBEN usar una mezcla de aceite y combustible. Consulte los datos en el libro de instrucciones del motor. Siempre mezcle bien el combustible para motor de dos tiempos: sacuda la mezcla de aceite y combustible en un envase limpio antes de llenar el tanque del motor. Cuando prepare la mezcla para motores de dos tiempos USE SOLAMENTE ACEITE PARA MOTORES DE DOS TIEMPOS. No recomendamos el uso de aceites de multi-viscosidad o combustibles pre-mezclados.

EL MOTOR

Preste atención periódicamente a unos simples elementos para obtener servicio prolongado y sin problemas de su cortacésped. Realice el mantenimiento periódico descrito en el manual del motor y examine periódicamente los bulones que sostienen el motor para estar seguro de que estén bien ajustados.

NOTA: EL MOTOR ESTÁ GARANTIZADO POR EL FABRICANTE DEL MOTOR Y NO POR MASPORT. SU CONCESIONARIA ESPECIALIZADA EN SERVICIO MASPORT PODRÁ AYUDARLE CON CUALQUIER CUESTIÓN RELATIVA A LA GARANTÍA DEL MOTOR.



¡ADVERTENCIA!

Antes de efectuar ajustes a su cortacésped asegúrese de que el motor esté apagado y que las cuchillas hayan DEJADO DE GIRAR. Siempre desconecte el cable de la bujía y asegúrese de que éste no pueda entrar en contacto accidentalmente con la bujía antes de tocar la parte inferior del chasis del cortacésped.

FUNCIONAMIENTO DEL MOTOR

CONTROL DEL MOTOR

El control del motor está montado en la parte superior de la manija. Dicho control maneja el cebador si hubiera uno instalado (para arranque en frío) y permite fijar la velocidad regulada del motor.

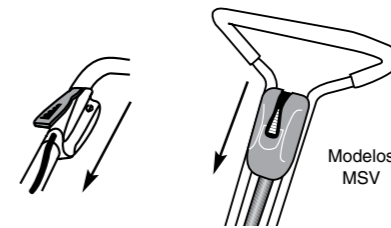

En todos los modelos empuje el control hacia adelante para acelerar a fondo.

No será necesario que cambie la selección del mando constantemente mientras esté cortando el césped ya que el regulador mantendrá la velocidad seleccionada aun si variara la carga de corte. Las posiciones de CEBADOR [CHOKE] (arranque en frío), avance RÁPIDO [FAST], LENTO [SLOW] y PARADA [STOP] están generalmente marcadas. Si no estuviera marcada la posición PARADA [STOP], desplace la palanca hacia LENTO [SLOW] para detener el motor.

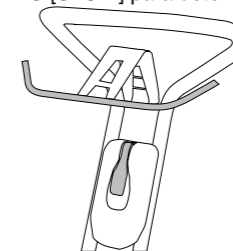

NOTA: Algunos modelos tienen un Control de Presencia del Operador (CPO) en la parte superior de la manija. Antes de poder arrancar el motor deberá apretar dicho control contra el manubrio. El motor se detendrá inmediatamente cuando se suelte dicho control.

Algunos controles tienen símbolos en lugar de palabras. En éstos significa CEBADOR, significa RÁPIDO, significa LENTO, significa PARADA.

Si el control de su motor no tuviera la palabra CEBADOR [CHOKE] ni el símbolo de cebador usted tiene un motor "Pulsa Prime" (vea FUNCIONAMIENTO DEL MOTOR, MODELOS DE ARRANQUE MANUAL)

CONTROL DEL MOTOR. Éste DEBE estar correctamente ajustado para facilitar el arranque y parar en condiciones de seguridad. Si tiene problemas con el arranque en frío, ajuste la funda exterior del cable de control debajo de la abrazadera del motor en el extremo inferior del cable. Vea la información en el libro de instrucciones del motor. Haga los ajustes sólo cuando la manija se encuentre en la posición de funcionamiento normal. Después del ajuste, verifique que la mariposa del cebador esté totalmente cerrada en un extremo del desplazamiento de la palanca de control, y que el interruptor de parada del arranque esté activado en el otro extremo.

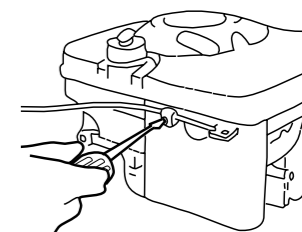

ARRANQUE

Compruebe que el motor haya sido preparado correctamente (vea más arriba) y que el grifo de combustible (si lo hubiere) esté ABIERTO. Recomendamos que compruebe el nivel de aceite antes de cada sesión de corte de césped.



¡ADVERTENCIA!

NO USE JAMÁS EL MOTOR EN INTERIORES O EN ZONAS MAL VENTILADAS. LOS GASES DE ESCAPE DEL MOTOR CONTIENEN MONÓXIDO DE CARBONO, UN GAS INODOROS MORTAL. MANTENGA LAS MANOS, LOS PIES, EL CABELLO Y LA ROPA SUELTA BIEN ALEJADA DE LAS PIEZAS MÓVILES.

MODELOS DE ARRANQUE MANUAL. Si el motor no ha estado en funcionamiento recientemente, seleccione la posición CEBADOR [CHOKE] del control del motor. En el caso de los motores Pulsa Prime (que no tienen indicación o símbolo de CEBADOR en el control), pulse el bulbo de cebado en el costado del motor al lado del carburador; vea el manual del propietario del motor. (Haga esto también si acaba de volver a llenar el tanque después de haberse quedado sin combustible.) Ubíquese a la derecha del cortacésped y coloque su pie sobre el chasis del cortacésped, tome la manija de arranque y tire lentamente hasta sentir resistencia y luego tire con fuerza para evitar el "contragolpe". Repita hasta que el motor arranque. No tire de la cuerda bruscamente ni la suelte hasta que se haya enroscado nuevamente. Cuando el motor arranque y se haya calentado por unos momentos, desplace el control hacia la velocidad deseada. Si el motor no arrancara porque se ha "ahogado", desplace el control hacia la posición LENTO [SLOW] y tire del arrancador seis veces para despejar el ahogo. **MODELOS DE ARRANQUE ELECTRÓNICO.**

CONSEJOS PARA FACILITAR EL ARRANQUE

1. Ubique el cortacésped en un camino o sendero pavimentado donde la cuchilla no toque el césped. Si debe arrancar el motor sobre el césped, lleve el cortacésped a una zona ya cortada y/o aumente la altura de corte. No arranque el cortacésped sobre una superficie de gravilla.
2. Si el motor estuviera caliente, arranque con el control en la posición LENTO [SLOW].
3. Mantenga limpia la parte inferior del cortacésped.

LISTA DE VERIFICACIÓN PARA PROBLEMAS DE ARRANQUE

Busque los fallos siguientes:

COMBUSTIBLE

1. No hay suficiente combustible en el tanque.
2. Grifo de combustible está cerrado.
3. Combustible viejo.
4. Agua o suciedad en el combustible.
5. Ventilación de aire en la tapa del tanque de combustible está tapada.

ARRANQUE

1. Cable de bujía suelto.
2. Electrodo de bujía sucios.
3. Luz incorrecta de la bujía.
4. Tipo incorrecto de bujía.

OTRO

1. Filtro de aire tapado (suciedad o aceite).
2. Cable de control del motor mal ajustado.
3. Obstrucción de la cuchilla de corte.

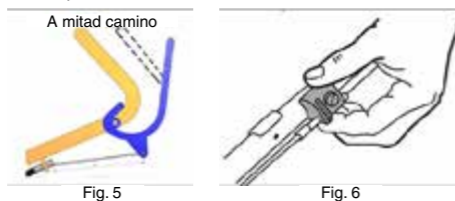
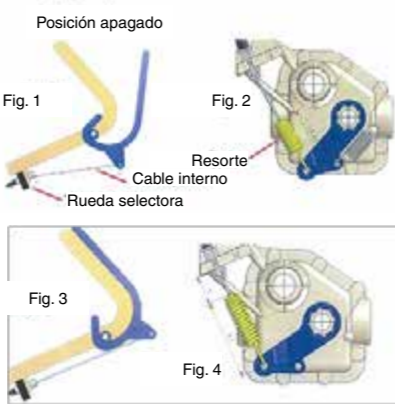

2. Lleve el cortacésped hacia atrás hacia usted y al mismo tiempo vaya cerrando la palanca SP; tome nota de la posición de la palanca cuando haya resistencia extra al movimiento hacia atrás, indicando que el embrague está comenzando a engranar. Esta resistencia extra debería ocurrir cuando la palanca SP esté a mitad camino entre las posiciones abierto y cerrado (Fig. 5).
3. Si el punto de engrane es incorrecto, vuelva a ajustarlo girando la ruedita en el bloque de anclaje en la parte superior del manguito externo del cable. Al girar la rueda en el sentido de las agujas del reloj se moverá el punto de engrane del embrague más cerca de la posición cerrada de la manija, y al girar contra las agujas del reloj se moverá hacia la posición abierta de la manija (Fig. 6).
4. Confirme que el ajuste sea correcto: vuelva a probar el punto de engrane.
5. Repita este ajuste después de 150 horas de uso de la cortacésped o en cualquier momento si la propulsión de ésta estuviera patinando.

IMPORTANTE: Si el cable del embrague estuviera incorrectamente ajustado o se usara la cortacésped sin que la palanca SP esté completamente contra la manija, patinará el embrague, se sobrecalentará la caja de cambios y ésta sufrirá daños graves.



CUIDADO

Ajuste solamente hasta obtener un avance positivo. El exceso de presión estirará el cable y la correa.

PARADA

Desplace el control del motor hacia la posición parada [stop].

CONTROLES DE MARCHA

Para entrar en velocidad de marcha, bastará con empujar hacia adelante en el brazo del asa autopropulsión hasta que se una a la manija. Suelte la presión en el asa para desconectar el embrague del mecanismo de avance. Naturalmente es posible usar el cortacésped como modelo que se empuja, agarrando la manija de la manera normal.

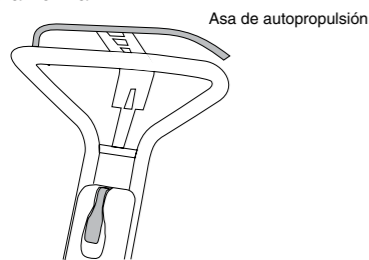

AJUSTE DEL CABLE DEL EMBRIAGUE SP [AUTOPROPULSADO]

1. Confirme que el alambre interior del cable se mueve por lo menos 26 mm cuando se mueve la palanca de embrague SP de la posición de desembrague (abierto - Fig. 1 y 2) a la posición de embrague (cerrada - Fig. 3) contra la manija. Los primeros 13mm mueven la palanca de la caja de cambios (Fig. 4) a la posición engranada y los últimos 13mm le dan al resorte los 140N deseados para lograr la tensión necesaria en los conos de la caja de cambios para que funcione correctamente evitando que patine bajo la carga. Ajuste el contorno de la palanca levemente si fuera necesario para lograr este golpe de alambre.

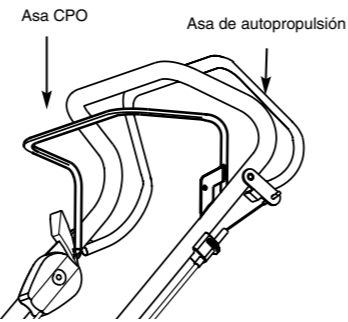

ASA DE CONTROL DE PRESENCIA DEL OPERADOR (CPO)BAIL

Éste es un elemento de seguridad que detiene el motor rápidamente si el operador suelta la manija. Para arrancar el motor, deberá mover el asa hacia atrás y sostenerla contra el manubrio.



ADVERTENCIA

Si el mecanismo de avance/freno de la máquina no estuviera correctamente ajustado o estuviera dañado, la cuchilla podría seguir girando después de soltar el brazo CPO. En dicho caso, no use el cortacésped. Contáctese con el especialista de servicio de su zona.

MODELOS DE VELOCIDAD VARIABLE

Algunos modelos tienen un control extra montado en el costado de la manija para poder variar la velocidad de desplazamiento del cortacésped sin cambiar la velocidad del motor. Dicho control se desplaza hacia una de ocho posiciones. Mueva la palanca hacia adelante para aumentar la velocidad de desplazamiento y hacia atrás para reducirla.

MUEVA ESTA PALANCA SOLAMENTE. MIENTRAS EL MOTOR ESTÁ EN FUNCIONAMIENTO.

[Si la moviera hacia atrás sin darse cuenta cuando el motor está estacionario, la correa de tracción se aflojará y resbalará. Para recuperar la tracción deberá mover la palanca hacia adelante, con la marcha desconectada y el motor en funcionamiento.]

Se puede cambiar la velocidad cuando el cortacésped está en movimiento o detenido.

RECOGEDOR DE CÉSPED



MONTAJE DEL RECOGEDOR DE CÉSPED

There are three catcher types:

Existen tres tipos de recogedor de césped:

- A. Bolsa recogedora
- B. Recogedor de plástico moldeado
- C. Recogedor "Aero" (secciones superiores de plástico moldeado y paneles laterales de tela.)

A. BOLSA RECOGEDORA

1. Deslice la bolsa por encima del marco de metal. Coloque el broche de plástico

por debajo de la cruceta del marco (la que tiene forma de manija) y enganche el broche a la cruceta de metal. Es posible que necesite una palanca, p.ej. un destornillador, para abrir un extremo del broche y poder empezar a deslizarlo encima del metal.

2. Pase los broches laterales y delanteros dentro del marco y engánchelos al metal en forma similar.
3. Sujete con los bulones el labio delantero de metal al recogedor al plato en la parte inferior del marco. El panel inferior del recogedor deberá quedar entre el plato y el labio, como se ilustra. Coloque los tornillos desde la parte superior, con las tuercas debajo del labio, y ajústelos bien.

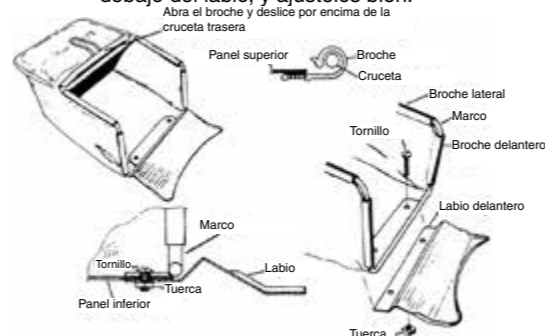

B. RECOGEDOR DE PLÁSTICO MOLDEADO

Existen dos tipos: uno tiene la tapa superior y manija ya montadas en la parte superior del cuerpo del recogedor, mientras que el otro necesita que se monten dichas piezas.

Si su recogedor de césped ya tiene estas piezas montadas, comience por el paso 4.

1. Ubique la parte superior del cuerpo del recogedor (A) sobre una superficie firme y nivelada, con la malla hacia arriba.
2. Sostenga la tapa (B) con el lado cóncavo hacia la malla, levante la parte posterior y enganche los broches delanteros con los ganchos a la parte superior del cuerpo del recogedor. Manténgalos enganchados y gire la parte posterior de la tapa hacia abajo, presione hacia abajo hasta que las rebarbas de la tapa enganchen en las ranuras del cuerpo.

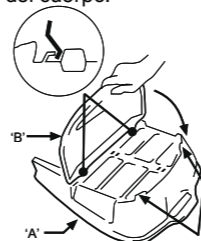

3. Busque la "F" en la manija y compruebe que esté junto a la "F" del cuerpo del recogedor. Coloque la manija presionando con firmeza en los recesos cuadrados de la parte superior del recogedor.

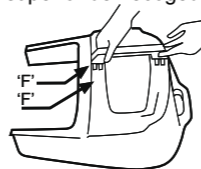

4. Ubique el cuerpo superior sobre un banco de trabajo sólido, con el lado abierto hacia arriba. No use una mesa que pueda resultar dañada o rayada.
5. Ubique el cuerpo inferior con la parte superior hacia abajo, encima del cuerpo

superior, alineando cuidadosamente las dos partes y comprobando que los broches con rebarba estén alineados con sus ranuras correspondientes y apriete las manijas posteriores.

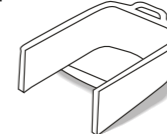

6. Manteniendo el recogedor invertido, mueva el conjunto de modo que el labio y la manija posterior estén apoyados en el borde del banco (vea el diagrama) y que el recogedor esté atrapado entre su cuerpo y el banco.

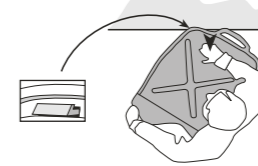

7. Golpee la parte superior con la palma de la mano encima de la parte sostenida por el banco. Oirá el clic cuando enganche en la ranura; de no ser así, verifique la alineación y golpee nuevamente con un poco más de fuerza.



8. Trabajando de izquierda a derecha, y comenzando por la manija posterior, muévase alrededor del recogedor sosteniendo cada sujetador uno por uno en el borde del banco, a medida que vaya enganchando.
9. Finalmente inspeccione detalladamente para asegurarse de que todos los broches estén bien enganchados.

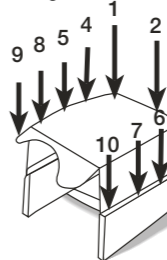

C. RECOGEDOR AERO

Los recogedores de tela y de plástico moldeado tienen labios en la parte delantera que se ubican en la parte superior de la cruceta en la base del túnel de descarga, mientras que el recogedor del Rotarola Serie 18 tiene dos pernos que van en los ganchos de las ménsulas de la manija.

Los recogedores Aero tienen dos placas debajo de la cruceta delantera que enganchan en el canal de soporte en la parte de atrás del cortacésped, cerca del suelo. Mantenga la parte de atrás del recogedor Aero cerca del suelo hasta que las placas hayan enganchado en el canal de soporte, y luego pivotee el recogedor hacia arriba a su posición. Es posible soltar el túnel o compuerta al girar hacia arriba, ya que los ganchos que están al frente del recogedor enganchan automáticamente en el cortacésped, lo que permite que el túnel o compuerta caiga a

la posición trabada en el recogedor.

COLOCACIÓN DEL RECOGEDOR



ADVERTENCIA

COLOQUE Y quite el recogedor de césped del cortacésped ÚNICAMENTE CUANDO EL MOTOR ESTÉ APAGADO.

De pie a la derecha del cortacésped, utilice la mano derecha para tirar hacia atrás y arriba de la manija de seguridad o Smart Chute y levántela hasta que esté paralela a la manija. Levante el recogedor con la mano izquierda y gírelo hasta su posición en la parte posterior del cortacésped.

El labio de los recogedores de tela y de plástico se ubica en la parte superior de la cruceta o de la base del túnel, mientras que los dos ganchos en la parte superior de la boca del recogedor Aero van en la parte superior de los soportes dentro de la salida de descarga del cortacésped. El recogedor Serie 18 Rotarola tiene dos pernos que se acoplan a ganchos que están cerca de los soportes de la manija del cortacésped.

Una vez que el recogedor esté colocado correctamente, baje la compuerta o Smart Chute para que quede firme en su sitio. Compruebe que el borde posterior de la compuerta o Smart Chute esté bien enganchado en el labio o barra en la parte posterior de la boca del recogedor de césped.

CÓMO QUITAR EL RECOGEDOR DE CÉSPED

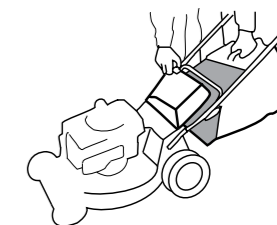

ADVERTENCIA

ESPERE SIEMPRE HASTA QUE EL MOTOR Y LA CUCHILLA SE HAYAN DETENIDO COMPLETAMENTE ANTES DE QUITAR EL RECOGEDOR DE CÉSPED O AJUSTAR EL CORTACÉSPED. RECUERDE: EL SILENCIADOR Y LAS ZONAS CERCANAS PUEDEN ESTAR MUY CALIENTES.

— Todos los modelos

Apague el motor y ubíquese a la derecha del cortacésped. Tome la manija del recogedor en la mano izquierda y levante un poco mientras levanta la compuerta de seguridad o Smart Chute con la derecha. Levante el recogedor y sepárelo y baje la compuerta o Smart Chute de modo que cubra la salida de descarga de césped.

ADVERTENCIA

Antes de limpiar el césped que podría haber quedado en el túnel del recogedor, SIEMPRE APAGUE EL MOTOR, compruebe que la cuchilla haya dejado de girar Y QUITE EL CABLE DE LA BUJÍA.

VACIADO

Vacíe el césped del recogedor sosteniéndolo en posición vertical, usando la manija posterior del recogedor moldeado o sosteniendo el extremo posterior del marco de acero del recogedor de tela. Sacúdalo si fuera necesario para vaciarlo completamente.

INDICADOR DE NIVEL DEL RECOGEDOR

Algunos modelos de recogedor de césped cuentan con un Indicador de Nivel que muestran cuánto césped se ha recogido. El indicador funciona solamente cuando el motor está funcionando a velocidad de corte de césped. Cuando el recogedor está vacío, el indicador aparece todo verde, pero a medida que se acumula césped, va apareciendo una zona roja en el indicador que irá aumentando de tamaño. Si intentara llenar excesivamente el recogedor, se tapaná el túnel de descarga o irá cayendo césped por el frente del recogedor.

A medida que adquiera experiencia en el corte de su césped en particular y de sus condiciones de corte, podrá calcular el tamaño del indicador rojo que corresponda al punto ideal de vaciado del recogedor. Lave el recogedor a fondo con la manguera después de cada uso para permitir el libre movimiento del indicador.

MANTENIMIENTO DEL RECOGEDOR DE CÉSPED

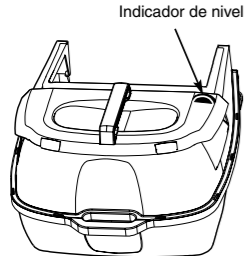

RECOGEDORES DE TELA. Estos dependen del libre movimiento de aire por la tela para recoger el césped en forma efectiva. Lávelo cuando sea necesario para mantener la malla abierta de la tela. No deje la bolsa de tela expuesta al sol cuando no esté en uso. Aunque la bolsa no se pudrirá si la guarda húmeda, la exposición prolongada a la luz del sol puede causar la desintegración prematura de la tela. No deje los recortes de césped en el recogedor por períodos prolongados.

RECOGEDORES DE PLÁSTICO MOLDEADO. Estos también necesitan paso de aire para recoger césped en forma eficiente. Mantenga limpia la

ADVERTENCIA

Antes de limpiar el césped que podría haber quedado en el túnel del recogedor, SIEMPRE APAGUE EL MOTOR, compruebe que la cuchilla haya dejado de girar Y QUITE EL CABLE DE LA BUJÍA.

malla de la salida de aire; para ello lávela con manguera frecuentemente. No deje restos de césped en el recogedor.

CONTROL DE LA

ALTURA DE CORTE

El control único de altura de corte ajusta la altura de las cuatro ruedas al mismo tiempo. Para usarlo, mantenga el cortacésped en su lugar sosteniendo la manija con una mano, tire de la palanca hacia afuera del cortacésped con la otra mano, y desplácelo hacia la altura deseada.

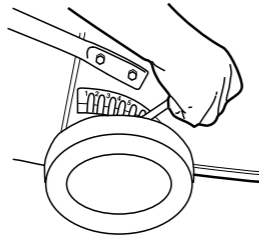

CONSEJOS PARA CORTAR EL CÉSPED

La mejor hora para cortar el césped es al principio de la tarde. Para esta hora el césped ya ha tenido la oportunidad de secarse. Además la zona delicada recién cortada no está expuesta a la luz directa del sol.

Para que el césped crezca bien, no lo corte demasiado corto; el uso de la selección más baja puede llevar a la destrucción de las raíces del césped, lo que permitiría el desarrollo de las malas hierbas de hoja postrada.

Cambie el patrón de corte de semana a semana. Una semana corte el césped de norte a sur, la semana siguiente corte de este a oeste. Así evitará el aplastamiento y granulación del césped.

Para obtener el mejor rendimiento, mantenga bien afilada la cuchilla del cortacésped. Las cuchillas no afiladas suelen desgarrar en lugar de cortar el césped. Cuando esté cortando césped muy largo, corte primero más alto y luego cambie la selección para cortar más corto (de preferencia un día más tarde aproximadamente), para reducir al máximo el tiempo necesario para la tarea.

No intente bajar la altura del césped demasiado en una sola vez. Ello podría imponer demasiada carga al motor y afectar también el rendimiento del abono.

Evite el uso de las dos o tres alturas más bajas cuando esté dejando abono vegetal (mantillo).
EVITE EL USO DE LAS DOS O TRES ALTURAS MÁS BAJAS CUANDO EL CÉSPED ESTÉ MOJADO O MUY LARGO.

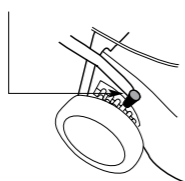

Obtendrá los mejores resultados de abono vegetal si corta sólo el tercio superior (o menos) del césped. Si corta más bajo afectará negativamente el rendimiento del mantillo.

Al girar la máquina al final de una pasada con mantillo es posible que note césped sin abono vegetal. El plato del cortacésped está inclinado naturalmente hacia arriba al girar, de modo que el movimiento de aire que sostiene el césped en su lugar para volver a cortar, disminuye por un momento. Después de cortar el césped podrá volver atrás y cortar solamente la zona de giro de modo que ya no se vean los recortes de césped.

Limpie la cámara de corte con frecuencia para quitar la acumulación de césped. Ello mantendrá el rendimiento de corte, especialmente cuando corte dejando abono vegetal. Evite cortar el césped cuando esté mojado. El césped mojado suele amontonarse, lo que impide la acción de abonado vegetal del cortacésped.

Si no está recogiendo el césped cortado, utilice un patrón de corte que deposite los recortes en el paso anterior de corte. De este modo, si el cortacésped descarga los recortes de césped a la izquierda, el próximo corte debería estar a la derecha del anterior, y vice-versa.

Si usa el cortacésped a menudo sin recoger los recortes de césped, el accesorio de túnel de entrega de césped (disponible para la mayoría de los modelos - vea a su Representante) le ayudará a repartir los recortes de manera más efectiva.

Cuando esté cortando cerca de obstáculos como troncos de árbol, y cuando corte el borde

ADVERTENCIA

MANTENGA LOS PROTECTORES INSTALADOS EN LAS ABERTURAS DE DESCARGA EN TODO MOMENTO. NO QUITE EL DEFLECTOR DE CÉSPED NI SOSTENGA LA COMPUERTA DE SEGURIDAD LEVANTADA MIENTRAS CORTA CÉSPED.

del césped y no tenga apoyo en las ruedas, use el costado izquierdo del cortacésped, con lo cual sobresale la cuchilla y permite llegar a lugares difíciles.

MOWING ADVICE—'Smart Chute'

La "Smart Chute" le permite cortar césped sin recoger el césped o dejar mantillo. Bastará con abrir la "puerta" ubicada en la esquina izquierda inferior de la "Smart Chute" para cortar el césped en condiciones seguras y a la vez reparar los recortes de césped hacia la izquierda. En el caso de césped mojado, pesado o muy largo, se recomienda seleccionar la altura de corte #4 ó más para evitar la posibilidad de que se obstruya. Si se obstruye constantemente debido a condiciones desfavorables pruebe caminar más lentamente, cortar en franjas más angostas o seleccionar una altura de corte mayor

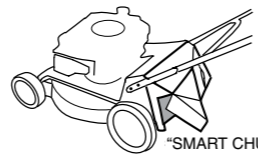

"SMART CHUTE" ABIERTA

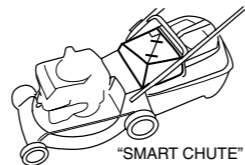

"SMART CHUTE" CERRADA EN EL RECOGEDOR DE CÉSPED

ADVERTENCIA

No use nunca la "Smart Chute" en el recogedor con la compuerta abierta. Ello podría causar daños o lesiones a los espectadores.

INSTALACIÓN DEL BLOQUE DE ABONADO VEGETAL

1. Apague el motor
2. Compruebe que el túnel de descarga y la parte inferior del cortacésped estén limpios. Vea DESPUÉS DEL CORTE.
3. Levante la compuerta y sostenga el bloque de abonado vegetal con la mano, inserte el bloque en el túnel de descarga, con la sección en ángulo hacia la derecha del cortacésped.

En el caso de los cortacéspedes abiertos atrás, compruebe que la parte posterior del bloque esté ubicada sobre el eje trasero antes de bajar la compuerta. Cuando esté colocando el bloque en el cortacésped con un túnel de descarga de césped, compruebe que el perno que se encuentra a la izquierda de su base esté deslizado en la muesca en la parte inferior posterior de la pared lateral del túnel antes de bajar la compuerta. Busque sugerencias en "Consejos para cortar el césped".

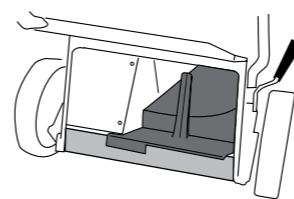
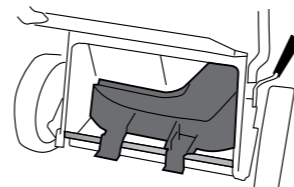
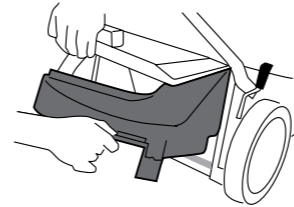

COLOCACIÓN DEL TÚNEL DE DESCARGA LATERAL

Si la cortacésped tiene descarga lateral debe mantener el protector colocado en las salidas de descarga en todo momento. NO UTILICE JAMÁS LA CORTACÉSPED SIN INSTALAR EL TÚNEL PARA CÉSPED O LA COMPUERTA DEL TÚNEL.



SUJETE EL TÚNEL PARA CÉSPED COMO SE ILUSTRAR ARRIBA: 2 x tornillos desde arriba con las tuercas por debajo y 1 x tornillo desde dentro del bastidor con la tuerca dentro del túnel para césped.

NO QUITE EL TÚNEL PARA CÉSPED NI MANTENGA ABIERTA LA COMPUERTA DEL TÚNEL.

PODRÍA CAUSAR LESIONES PERSONALES, LESIONES A ESPECTADORES O DAÑOS A LA PROPIEDAD SI OPERA LA MÁQUINA SIN COLOCAR ESTOS ELEMENTOS CORRECTAMENTE.

CORTACÉSPED Y TRITURADORA

ADVERTENCIA

Manténgase alejado del cuerpo del cortacésped cuando esté usando el tubo triturador.

Cuando esté usando el tubo triturador coloque el cortacésped en una zona nivelada donde no importe dejar marcas al rotar los recortes de césped. Antes de arrancar el cortacésped instale el recogedor de césped y seleccione la altura de corte más baja. Levante la tapa del tubo de la picadora; la tapa sólo se mantendrá abierta si el cortacésped está en la altura de corte más baja. Compruebe que el tubo de alimentación de la trituradora no tenga obstrucciones y que la compuerta de entrada funcione bien.



ADVERTENCIA

Compruebe con frecuencia que la cuchilla esté bien afilada y que los tornillos de anclaje estén ajustados.

Podrá triturar ramas de hasta 35mm con el tubo de la trituradora. Triture únicamente madera verde. NO triture madera dura o seca. La madera dura y/o seca puede imponer una carga excesiva sobre la máquina y dañarla. Compruebe que no haya clavos ni objetos extraños en el material que va a triturar.

ADVERTENCIA

Siempre apague el motor antes de intentar quitar obstrucciones de debajo del cortacésped o del interior del tubo triturador.

Alimente la trituradora lentamente por el tubo de alimentación. Use guantes gruesos, calzado resistente y protección para los ojos y oídos. Vacíe el recogedor con frecuencia para evitar la acumulación de recortes dentro del chasis del cortacésped. Retire la basura de alrededor del motor con frecuencia para evitar toda restricción al movimiento de aire de enfriamiento y todo riesgo de incendio. Apague el motor antes de retirar el recogedor.

DESPUÉS DE CORTAR LIMPIEZA



MODELOS CON ACCESORIO "CYCLOWASH". Apague el motor y retire el recogedor. Conecte una manguera al "Cyclowash" y arranque el motor. Deje que pase bastante agua durante 2-3 minutos. Apague el motor y desconecte la manguera. Limpie el Recogedor con la Manguera.
MODELOS SIN ACCESORIO "CYCLOWASH". Apague el motor y retire el recogedor. Arranque el motor. Manteniéndose alejado de las piezas de corte, aplique una manguera al puerto de Lavado y deje correr bastante agua durante 2-3 minutos. Limpie el Recogedor con la Manguera

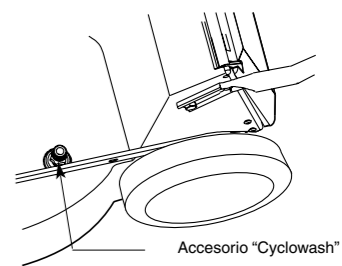

MODELOS SIN PUERTO "CYCLOWASH". Apague el motor; cuando la cuchilla haya dejado de girar, desconecte el cable de la bujía. Retire el recogedor de césped y vuelque el cortacésped según se indica en la sección de mantenimiento del libro de instrucciones del motor.

⚠ CUIDADO

NO LIMPIE EL MOTOR CON MANGUERA, pues el agua podría dañar el limpiador de aire y el sistema de arranque. CONSULTE LA SECCIÓN DE MANTENIMIENTO DEL LIBRO DE INSTRUCCIONES DEL MOTOR ANTES DE INCLINAR EL CORTACÉSPED. GUARDE EL CORTACÉSPED SOBRE SUS RUEDAS, no de costado.

CUCHILLAS

LAS CUCHILLAS Y LOS BULONES DAÑADOS SON UN GRAVE PELIGRO.

Examine los bulones de montaje de la cuchilla con frecuencia para comprobar que estén bien ajustados.

Examine el estado de la cuchilla con frecuencia, especialmente si el cortacésped ha golpeado algún objeto extraño o está vibrando. Si el cortacésped está cortando mal y recogiendo mal el césped, puede ser consecuencia de falta de atención para la cuchilla. Su Representante autorizado la afilará y reemplazará gustosamente si fuera necesario.

⚠ CUIDADO

UTILICE SIEMPRE REPUESTOS ORIGINALES GENUINOS PARA GARANTIZAR LA SEGURIDAD Y EL RENDIMIENTO APROPIADO. Los repuestos alternativos pueden desilusionar y resultar peligrosos.

INSTRUCCIONES PARA EL SERVICIO DE LA CUCHILLA.

CUCHILLAS DE BARRA Y DE DISCO.

1. Desconecte el cable de la bujía y colóquelo en un sitio donde no pueda causar contacto accidental con la bujía.
2. Incline el cortacésped hacia arriba - vea la sección de mantenimiento del manual de instrucciones del motor antes de inclinar el cortacésped. Mantenga la bujía hacia arriba.
3. CUCHILLAS DE BARRA. Retire el bulón central y la arandela de presión.
4. Retire la arandela escalonada y luego la cuchilla. Afíle y balancee la antigua cuchilla o coloque una nueva. Arme la cuchilla en el sentido inverso, comprobando que haya enganchado la arandela escalonada en el agujero de la cuchilla.

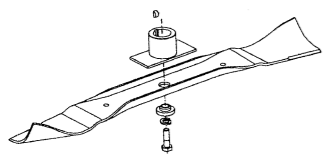

CUCHILLA DE CORTE RÁPIDO/CUCHILLA "QUADCUT"

Siga los pasos 1 y 2 de arriba. Se pueden quitar las puntas de corte y reemplazar retirando el porta-cuchillas del cortacésped. Tome nota de las posiciones de los elementos cuando los desarme. Cuando vuelva a colocar el porta-cuchilla, cerciórese de que se deslice correctamente por los pernos y el plato de transmisión, y reemplace los bulones de montaje si estuvieran gastados.

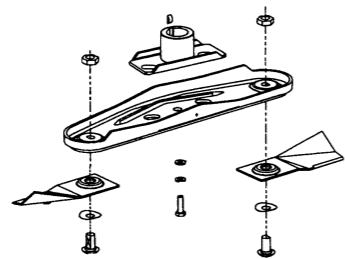

Cuchilla "Quick Cut"

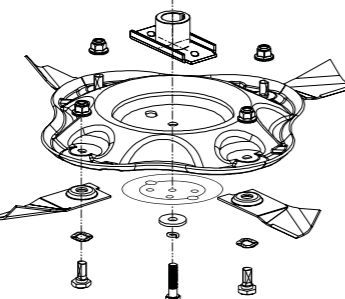

Cuchilla "Quadcut"

CUCHILLA DE TRITURACIÓN.

1. Siga las instrucciones de servicio para retirar las "Cuchillas de barra y de disco" en esta página.
2. Cuando haya quitado el porta-cuchillas del cigüeñal podrá ubicarlo en una morsa y quitarle la cuchilla de trituración.
3. Afíle y balancee la cuchilla antigua o instale una nueva. Inspeccione también la cuchilla del cortacésped al mismo tiempo.
4. Efectúe el montaje en sentido inverso, comprobando que quede alineada la ranura de la cuchilla y del porta cuchilla.

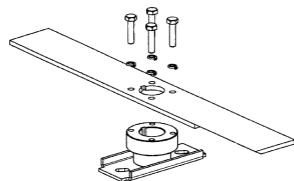

AJUSTES DE TORQUE PARA REEMPLAZO DE CUCHILLA -

Bulón central de la cuchilla
45 -50 Nm (33 - 37 ft.lb)

Cuatro bulones de cuchilla de trituración
9 -11 Nm (6.6 - 8 ft.lb)

Cuatro bulones de 8mm para cuchilla de picadora
20 - 22 Nm (15 - 16 ft.lb)

Bulón para montaje de los extremos
20 - 25 Nm (15 - 18 ft.lb)

MANTENIMIENTO DEL MOTOR

Consulte las instrucciones del fabricante en el manual del motor.

DRENAJE DEL ACEITE.

Aunque la mayoría de los motores tienen un tapón de drenaje en su parte inferior, será más conveniente quitar la varilla indicadora de nivel de aceite y volcar el cortacésped de costado.

Recoja el aceite viejo en una bandeja apropiada, p.ej. un envase de helado de dos litros.

ARRANQUE.

Su motor tiene un sistema de arranque de estado sólido sin interruptor que no requiere mantenimiento aparte de atención ocasional a la bujía. Recomendamos limpiar y ajustar la luz cada 50 horas y reemplace cada 100 horas (vea el libro de instrucciones del motor).

⚠ CUIDADO

NO UTILICE ARENADO EN LAS BUJÍAS pues los granos abrasivos pueden penetrar en el motor y causar graves daños. USE ÚNICAMENTE EL MISMO TIPO DE BUJÍA DE REPUESTO especificado en el libro de instrucciones del motor.

FILTRO DE AIRE.

Es ESENCIAL para la larga vida del motor contar con un cartucho de filtro limpio. Haga un servicio al filtro cada 25 horas de funcionamiento (más seguido si funcionara en condiciones adversas) según las instrucciones del manual del motor.

SILENCIADOR.



Los silenciadores oxidados o dañados pueden permitir el aumento del ruido del escape. Examine el estado del silenciador periódicamente y reemplácelo solamente por una pieza original genuina.

MANTENIMIENTO DE LA TRANSMISIÓN "ROTAROLA".

Cada 25 horas -

Quite la tapa de la cadena exterior y aplique grasa a la cadena.

Cada 100 horas -

Quite la tapa de la cadena exterior, desconecte la cadena exterior en el eslabón conector, retire el piñón que se encuentra en el extremo superior de la tapa de la cadena interior. Quite la tapa de la cadena interior y aplique grasa a la cadena.

OTROS MODELOS AUTO-PROPULSADOS.

Cada 100 horas -

Quite las ruedas traseras: quite el tapacubos y suelte la tuerca nyloc de 8mm y la arandela que sostiene la rueda en el eje. Quite el anillo elástico que retiene el piñón, teniendo cuidado de no estirarlo excesivamente, y retire la arandela y el piñón. Aplique grasa al trinquete 5, al agujero del piñón 6 y al engranaje de la rueda 7. Tenga cuidado de reemplazar los trinquetes exactamente igual que como los quitó, y de no mover los piñones al lado opuesto del cortacésped.

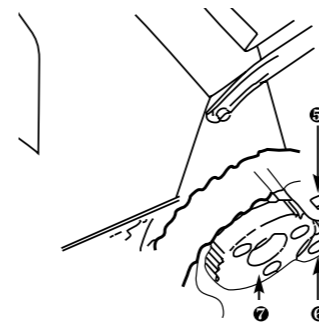

CAJA DE CAMBIOS..

La caja de cambios de estos modelos es una unidad sellada que no requiere mantenimiento. Bastará con mantener el exterior limpio.

AJUSTE DE LA CORREA

MODELOS DE UNA SOLA VELOCIDAD. (Excepto los modelos de trituradora auto-propulsados y el modelo "Rotarola")

Manteniendo la bujía en la parte superior, vuelque el cortacésped para llegar a la caja de cambios; use dos llaves de 10mm AF para soltar el tornillo que sujeta el soporte de anclaje de la caja de cambios al chasis del cortacésped sólo lo necesario para permitir que la caja de cambios gire alrededor de su eje de transmisión. Gire la caja de cambios para tensar la correa V y vuelva a ajustar el soporte de anclaje en su nueva posición ajustando la abrazadera y el tornillo con firmeza.

MODELOS DE TRITURADORA AUTO-PROPULSADOS Y "ROTAROLA"

Estos tienen una polea tensora para tensionar la correa. Para ajustarla, suelte el tornillo o tuerca de sujeción que sostiene el montante de la polea tensora en V y deslice a lo largo de la ranura del cuerpo. Vuelva a ajustar el tornillo o tuerca cuando se haya tensado la correa.

MODELOS DE VELOCIDAD VARIABLE.

NO vuelque el cortacésped como se describe más arriba para los modelos de una sola velocidad. Los modelos de velocidad variable tienen un ajustador en el cable que va desde el control de velocidad al mecanismo de transmisión. Altere el ajustador solamente si el desplazamiento de la palanca de control de velocidad no está aparejado con la gama completa de velocidades disponibles.

El ajustador tiene tres partes: dos accesorios en los extremos, conectados a cables exteriores superior e inferior, y un tambor central conectado a los accesorios de los extremos por roscas a izquierda y a derecha. Gire el tambor manteniendo inmóviles los accesorios de los extremos, para separar los extremos y aumentar la velocidad de movimiento, y para acercar dichos accesorios y así reducir la velocidad del cortacésped; use este ajustador para compensar por el estiramiento o desgaste de la correa si esto sucediera.

CORTACÉSPED CON PREPARACIÓN DE ABONO VEGETAL Y PROPULSIÓN DELANTERA.

Los cortacésped con preparación de abono vegetal, propulsión delantera y una sola velocidad necesitan que se quite la tapa de la transmisión delantera para poder llegar al ajuste. Para quitar

la tapa, retire cuatro tornillos de sujeción, dos de la parte superior y dos de abajo (Figura 1).

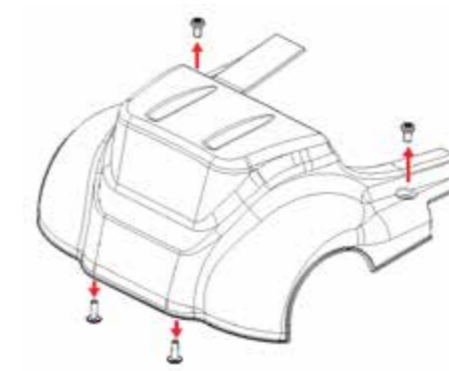

(Figura 1)

Levante el frente de la tapa hasta que libere la parte superior de la barra del parachoques delantero, y lleve la tapa hacia adelante hasta que se libere del cortacésped. La correa se ajusta rotando la caja de cambios alrededor de su eje de salida. Primero suelte el tornillo de trabado (Figura 2) que sujeta la ménsula de la caja de cambios a la placa de anclaje abulonada a la parte superior del plato del cortacésped.

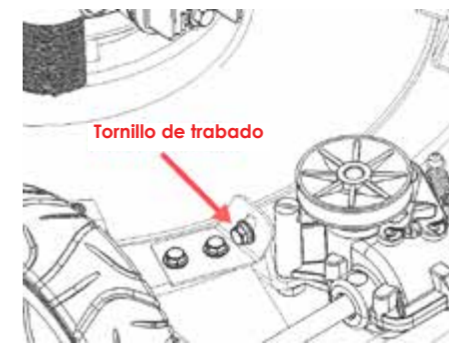

(Figura 2)

Luego tire de la polea de la caja de cambios hacia adelante para ajustar la correa (Figura 3). No aplique tensión excesiva a la correa. Vuelva a ajustar el tornillo de trabado y coloque la tapa de la transmisión. No ajuste demasiado los tornillos de sujeción, especialmente los que están debajo del cortacésped.

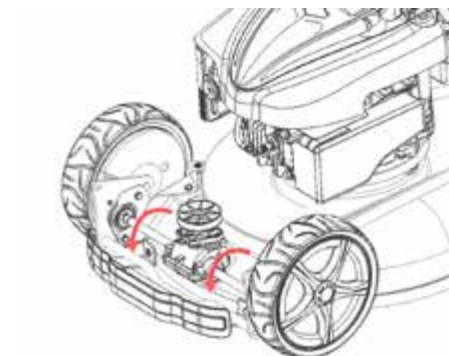

(Figura 3)

INSTRUCCIONES PARA AJUSTAR EL CABLE DE CIERRE DE LA PICADORA.

El sistema de cierre de la picadora instalado en su cortacésped está pre-seleccionado pero es posible que requiera un leve ajuste debido a las condiciones de transporte.

Nota: Las imágenes de referencia siguientes tal vez no sean las mismas para su cortacésped.



Abrir

Cerrar

1. Seleccione el punto más bajo del ajuste de altura y la tapa se mantendrá abierta. Al elegir una selección más alta, la tapa debería cerrarse (el ejemplo ilustrado arriba es de la cortacésped de aluminio de 21". No todas las cortacéspedes son iguales. En algunas la selección más baja se encuentra en la posición más baja de la palanca).



Tornillo de selección M6

2. Si la tapa se abre demasiado temprano, el cable está demasiado tirante. Si la tapa no se abre cuando está seleccionada la altura de corte más baja, el cable está demasiado suelto. Para ajustarlo, aumente la altura de corte y suelte el tornillo de selección M6, deslice la abrazadera para ajustar o soltar el cable según sea necesario. Ajuste el tornillo de selección M6 y vuelva a examine la tapa.

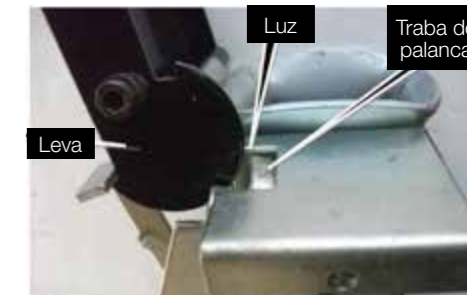

Leva

Luz

Traba de palanca

3. Posición ideal cuando la altura de corte es la más baja: la tapa debe abrirse y debería haber una luz entre la leva y la traba de la palanca de aproximadamente 3mm a 4mm.



Controles periódicos de mantenimiento

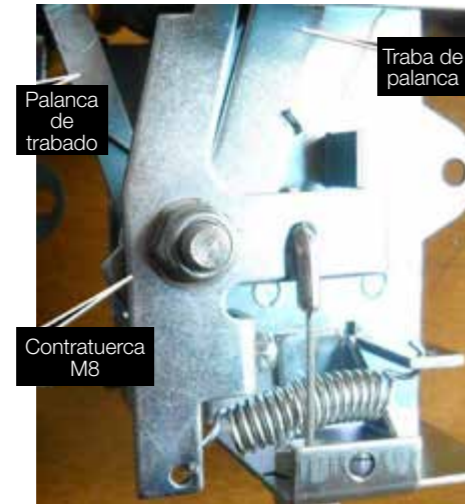

4. Seleccione una altura de corte que no sea la más baja; la tapa debería cerrar. En la altura de corte más alta la tapa debería estar cerrada y debería haber una pequeña luz de aproximadamente 0.5mm a 1mm entre la leva y la palanca de trabado.



- A. Tire de la palanca de trabado hacia adelante y suéltela; debería volver fácilmente gracias al resorte. Si está limpia y no vuelve fácilmente, suelte la contratuerca M8 un poquito hasta que se mueva con facilidad.
- B. Si la palanca está demasiado suelta, ajuste la tuerca hasta que se mueva libremente sin trabarse.
- C. Mantenga las palancas limpias; además, una leve aplicación de aerosol de silicona mantendrá el cierre de su picadora funcionando sin problemas.

5. Si la tapa no cierra o no hay luz entre la leva y la palanca de trabado, el cable está suelto; retire la tapa usando los dos tornillos Phillips M5 x 10.



6. Y apriete el bulón y tuerca M5 de ajuste fino.



7. Vuelva a colocar la tapa con los tornillos de cabeza Phillips M5 x 10 como se indica arriba.

RESOLUCIÓN DE PROBLEMAS

PROBLEMA	POSIBLE CAUSA	SOLUCIÓN
Corte desparejo o malo.	Cuchilla desafilada.	Afilar la cuchilla.
Queda abono vegetal pesado en la banda de corte.	Altura de corte demasiado baja para la altura del césped que está cortando.	Ajustar la altura de corte para quitar aproximadamente un tercio del largo del césped. Luego vaya cortando hasta llegar a la altura deseada.
	Motor no funciona a la velocidad máxima.	Deslice el acelerador a la posición AVANCE RÁPIDO [FAST].
	La parte inferior del cortacésped está atascada con recortes mojados de césped.	Lave la parte inferior con manguera. Vea DESPUÉS DEL CORTE.

ÍNDICE	
EXPLICAÇÃO DOS SÍMBOLOS	3
INSTRUÇÕES DE SEGURANÇA	68
MONTAR O CORTA-RELVA	69
PREPARAR O MOTOR	70
COLOCAR O MOTOR A TRABALHAR	71
ARRANQUE	71
PARAGEM	71
CONTROLOS DA TRANSMISSÃO	71
COLECTOR DE RELVA	72
CONTROLO DE ALTURA DE CORTE	74
O BLOCO DE MATÉRIA VEGETAL	75
CORTA-RELVA TRITURADOR	75
DEPOIS DE CORTAR A RELVA	75
LÂMINAS	75
MANUTENÇÃO	76
RESOLUÇÃO DE PROBLEMAS	78

ESTE MANUAL ABRANGE UMA GAMA DE DIFERENTES MODELOS DE CORTA-RELVA. ALGUMAS CARACTERÍSTICAS MENCIONADAS PODEM NÃO SE APLICAR AO SEU CORTA-RELVA.

IMPORTANTE: guarde estas instruções e o manual do motor num local seguro para referência futura. Contém informações importantes acerca do seu corta-relva.



CUIDADO

UMA INDICAÇÃO DE CUIDADO ASSINALA PRECAUÇÕES ESPECIAIS QUE DEVEM SER LEVADAS A CABO PARA EVITAR DANOS NO CORTA-RELVA.



ADVERTÊNCIA

UMA INDICAÇÃO DE ADVERTÊNCIA ASSINALA PROCEDIMENTOS ESPECIAIS QUE DEVEM SER CUMPRIDOS PARA EVITAR QUE O OPERADOR OU QUALQUER PESSOA PRESENTE SOFRA FERIMENTOS.

INSTRUÇÕES DE SEGURANÇA



POR FAVOR LEIA TODAS AS INSTRUÇÕES ANTES DE TENTAR UTILIZAR O SEU CORTA-RELVA.

TREINO

1. Leia atentamente os manuais de utilização e de manutenção. Familiarize-se completamente com os comandos e com a utilização correcta do equipamento.

Certifique-se de que sabe como parar o corta-relva e como desengatar os controlos rapidamente em caso de emergência.

2. Nunca permita que o corta-relva seja utilizado por crianças ou por pessoas que não estejam familiarizadas com estas instruções.

3. Mantenha a área de corte da relva livre e desimpedida de outras pessoas, especialmente crianças pequenas, e também animais domésticos.

4. Nunca corte a relva quando estiverem outras pessoas presentes na área de corte da relva,

especialmente crianças, e também animais domésticos.

5. Não se esqueça que o operador ou utilizador é responsável pelo risco de acidentes, ferimentos ou danos envolvendo outras pessoas ou bens materiais, causados pela utilização do corta-relva.

PREPARAÇÃO

1. Antes de cortar a relva, inspecione rigorosamente a área onde o equipamento vai ser utilizado e retire todas as pedras, paus, arames, ossos e outros objectos estranhos, devido ao risco de poderem ser projectados pela lâmina.

2. Não utilize o equipamento quando estiver descalço ou estiver calçado com sandálias abertas. Utilize sempre calçado sólido e calças compridas. É aconselhável utilizar protecção adequada para os olhos.

3. Verifique o combustível antes de pôr o motor a trabalhar. Nunca fume quando estiver a abastecer de combustível. Nunca abasteça o depósito de combustível em recintos fechados. Nunca tire o tampão do depósito de combustível e nunca abasteça de combustível com o motor a trabalhar. Depois de o motor ter estado a trabalhar, deixe-o arrefecer alguns minutos antes de abastecer de combustível. Limpe sempre qualquer combustível derramado antes de pôr o motor a trabalhar.

4. Nunca tente alterar a afinação de altura das rodas com o motor a trabalhar.

5. Corte a relva só durante o dia ou quando houver boa iluminação artificial, e mantenha sempre quaisquer crianças afastadas da área de corte da relva.

6. Nunca utilize o equipamento em relva molhada.

Mantenha sempre o equilíbrio do seu corpo e mantenha os seus pés sempre bem assentes no chão. Agarre a pega firmemente com as mãos e ande à velocidade normal – não corra. Nunca ande para trás quando estiver a cortar a relva.

7. Substitua o silencioso se estiver avariado.

8. Antes de utilizar o equipamento, faça sempre uma inspecção visual para se certificar de que as lâminas, os parafusos de fixação das lâminas e o conjunto de corte não têm demasiado desgaste nem estão danificados. Se as lâminas ou parafusos estiverem danificados, substitua-os em conjunto para manter o equilíbrio das peças móveis.

Todas as instruções acima e abaixo são aplicáveis aos modelos de lascarador:

9. Utilize protecção para os ouvidos e óculos de segurança sempre que utilizar a máquina.

10. Evite utilizar roupas soltas ou que tenham franjas ou cordões pendurados.

11. Utilize a máquina apenas em espaço aberto (por exemplo, não se aproxime de paredes nem de objectos fixos) e numa superfície firme, nivelada e horizontal.

12. Não utilize o equipamento numa superfície pavimentada ou com gravilha, porque os materiais ejetados podem causar ferimentos.

UTILIZAÇÃO

1. Desengate todos os comandos das lâminas e da transmissão antes de pôr o motor a trabalhar.

2. Não incline o corta-relva para o lado quando estiver a pôr o motor a trabalhar.

3. Tenha cuidado ao pôr o motor a trabalhar, e mantenha os seus pés bem afastados das lâminas.

4. Não ponha as mãos nem os pés nas proximidades nem debaixo das peças rotativas. Mantenha-se sempre afastado das lâminas e da abertura de descarga.

5. Não altere a regulação do limitador de velocidade do motor, nem faça o motor trabalhar a uma velocidade excessiva. A velocidade excessiva é perigosa e encurta a vida útil do corta-relva.

6. Desligue o motor quando atravessar caminhos de gravilha, passeios ou estradas.

7. Ao cortar a relva, não passe por cima de objectos pesados ou sólidos porque se forem atingidos pela lâmina isso irá causar danos graves ao motor e irá invalidar a garantia.

8. Se atingir um objecto estranho, desligue o motor, desligue o cabo de corrente da vela de ignição e inspecione completamente o corta-relva, procurando danos. Repare quaisquer danos antes de pôr novamente o motor a trabalhar ou de utilizar novamente o corta-relva.

9. Se o corta-relva começar a vibrar anormalmente, desligue o motor, desligue o cabo de corrente da vela de ignição e procure imediatamente a causa. Vibrações são geralmente um aviso de problemas.

10. Pare sempre o motor quando abandonar o corta-relva (mesmo que seja só por alguns instantes), antes de limpar a carcaça do corta-relva, e quando fizer quaisquer reparações ou inspecções.

11. Quando for fazer limpezas, reparações ou inspecções, certifique-se primeiro de que as lâminas e todas as peças móveis pararam e que o motor teve tempo suficiente para arrefecer. Desligue o cabo de corrente da vela de ignição e mantenha o cabo afastado da vela, para evitar o arranque accidental do motor.

12. Não ponha o motor a trabalhar dentro em recintos fechados. Podem ser produzidos gases de escape mortais.

13. Antes de tirar o apanhador de relva ou de desobstruir o canal, desligue o motor e deixe a lâmina parar completamente.

14. Em planos inclinados, corte a relva de um lado para o outro – nunca de baixo para cima nem de cima para baixo. Tenha o máximo cuidado quando mudar de direcção em planos inclinados. Não corte a relva em planos demasiado inclinados.

15. Nunca utilize o corta-relva sem que as respectivas blindagens, os deflectores fornecidos pelo fabricante, ou outros dispositivos de segurança estejam correctamente aplicados.

16. Nunca levante nem transporte o corta-relva com o motor a trabalhar.

17. Se estiver aplicada uma torneira de combustível, feche-a quando acabar de cortar a relva e reduza a aceleração até que o motor pare de trabalhar por falta de combustível.

18. Não deixe o motor a trabalhar em recintos fechados, porque podem acumular-se gases de monóxido de carbono perigosos.

19. Ande, nunca corra.

20. Tenha o máximo cuidado quando andar com o corta-relva para trás, ou quando o puxar na sua direcção.

21. Pare as lâminas se o corta-relva tiver de ser inclinado para o lado quando atravessar superfícies que não sejam relvadas, e quando transportar o corta-relva entre a área de recolha

do equipamento e a área de corte de relva.

22. Não ponha o motor a trabalhar quando estiver à frente da calha de descarga.

23. Não ponha as mãos nem os pés nas proximidades nem debaixo das peças rotativas. Mantenha-se sempre afastado da abertura de descarga.

Todas as instruções acima e abaixo são aplicáveis aos modelos de lascarador:

24. Antes de pôr a máquina a trabalhar, olhe para dentro da câmara de alimentação para se certificar de que está vazia.

25. Mantenha a sua cara e o seu corpo afastados da abertura da entrada para a câmara de alimentação.

26. Mantenha-se sempre bem equilibrado e mantenha sempre os pés bem assentes. Não tente chegar mais longe com os braços do que consegue sem esforço. Quando estiver a alimentar material para dentro da máquina, nunca esteja a um nível mais alto do que a base da máquina.

27. Quando utilizar esta máquina, mantenha-se sempre afastado da zona de descarga.

28. Quando estiver a alimentar material para dentro da máquina, seja extremamente cuidadoso para se certificar de que não inclui fragmentos de metal, pedras, garrafas, latas ou outros corpos estranhos.

29. Não deixe que o material processado se acumule na zona de descarga: isso poderá impedir que a descarga se faça correctamente, o que poderá fazer com que os materiais sejam rejeitados pela máquina e ejetados de volta para o exterior através da abertura da entrada para a câmara de alimentação.

MANUTENÇÃO

1. Antes de utilizar o equipamento, verifique as lâminas e os parafusos de fixação das lâminas, procurando desgaste ou danos. Se as lâminas ou parafusos estiverem gastos ou danificados, substitua-os em conjunto para manter o equilíbrio das peças móveis. LÂMINAS DANIFICADAS E PARAFUSOS GASTOS SÃO GRANDES RISCOS DE PERIGO.

2. Mantenha todas as porcas, parafusos e peças roscadas bem apertadas, para garantir que o corta-relva está em condições de ser utilizado em segurança.

3. Nunca guarde o corta-relva com combustível no depósito dentro de um edifício onde os vapores de combustível possam chegar a uma chama desprotegida ou a uma faísca. Deixe o motor arrefecer antes de guardar o corta-relva num recinto fechado.

4. Guarde combustível num contentor aprovado, em segurança e fora do alcance de crianças, num local fresco e bem ventilado.

5. Para reduzir o risco de incêndio, mantenha o motor limpo de restos de relva, folhas ou massa lubrificante em excesso.

6. Verifique com frequência o saco de recolha, procurando desgaste ou danos. Substitua o saco de recolha se estiver gasto ou danificado. Certifique-se de que os sacos de substituição correspondem às recomendações ou especificações técnicas do fabricante original.

Todas as instruções acima e abaixo são aplicáveis aos modelos de lascarador:

7. Quando parar a máquina para manutenção

ou reparações, inspecção ou armazenamento, ou para substituir um acessório, faça o seguinte: desligue o motor, desmonte o cabo de ignição da vela de ignição, e certifique-se de que todas as peças móveis pararam completamente de rodar. Deixe a máquina arrefecer antes de fazer quaisquer inspecções, afinações, etc.

8. Quando fizer manutenção ou reparações aos elementos de corte, é importante que compreenda que, embora o motor não possa pegar devido à função de bloqueio da protecção, os elementos de corte podem mesmo assim ser postos em movimento pelo mecanismo de arranque manual.

ARMAZENAR O CORTADOR DE GRAMA

A pega pode ser dobrada, para minimizar os requisitos de espaço.

DOBRAR A PEGA. Desaperte os botões rotativos dos grampos ou desbloqueie a(s) alavanca(s) da pega na parte central da pega, e dobre a secção superior sobre o motor.

Os modelos Ergo Shift também podem ser guardados deslocando a pega para a posição vertical.



CUIDADO

CERTIFIQUE-SE QUE OS CABOS DE COMANDO NÃO SÃO FORÇADOS QUANDO DOBRAR OU DESDOBRAR A PEGA. DEFORMAÇÕES PERMANENTES NOS CABOS DIFICULTAM A UTILIZAÇÃO DOS COMANDOS.

NCLINAR CORTA-RELVA DE MODO SEGURO PARA GUARDAR OU INSPECCIONAR.



CUIDADO

INCLINAR O CORTA-RELVA PARA O LADO – ESVAZIE O COMBUSTÍVEL E, EM SEGUIDA, INCLINE O CORTA-RELVA PARA O LADO COM A VELA DE IGNIÇÃO PARA CIMA. DESLIGUE O CABO DE CORRENTE DA VELA DE IGNIÇÃO.

SÓ INCLINE O CORTA-RELVA PARA O LADO COM A VELA DE IGNIÇÃO PARA CIMA.

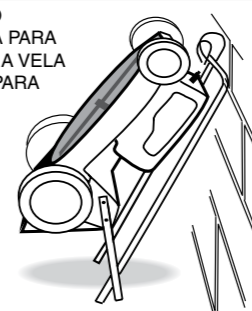

da pega superior poder estar ligada pelo cabo de controlo do acelerador. Retire cuidadosamente o corta-relva e as pegas da caixa ao mesmo tempo para evitar danificar o cabo de controlo do acelerador.

Montar a pega com “fecho de parafuso”.

A pega inferior é instalada no corta-relva por meio dos quatro parafusos situados nos suportes da pega, dois em cada lado, representados pela letra “A” no desenho apresentado a seguir. Para aparafusar a pega inferior ao corta-relva, encaixe os parafusos na pega inferior e, em seguida, instale a pega no corpo do corta-relva e aperte as porcas no lado interior dos suportes de montagem com uma chave de roquetes ou chave de boca de 13 mm.

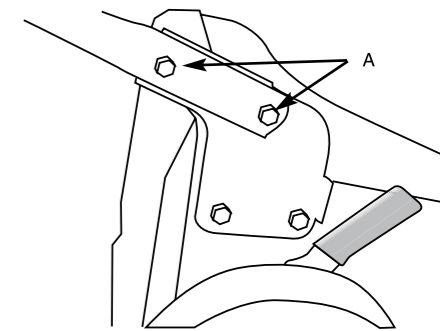

Prenda agora a pega superior à pega inferior.



CUIDADO

TENHA CUIDADO PARA NÃO RODAR A PEGA ANTES DE A INSTALAR, CASO CONTRÁRIO, IRÁ EMARANHAR O(S) CABO(S) DE CONTROLO.

Instale os dois parafusos compridos nos orifícios da pega inferior pelo lado interior com as cabeças redondas ajustadas contra o tubo. Alinhe os orifícios na pega superior sobre os dois parafusos compridos. Certifique-se de que o controlo do acelerador se encontra no lado direito. Prenda o botão rotativo de plástico à parte exterior do parafuso da pega inferior conforme apresentado a seguir e aperte manualmente até a pega superior ficar bloqueada na sua posição.

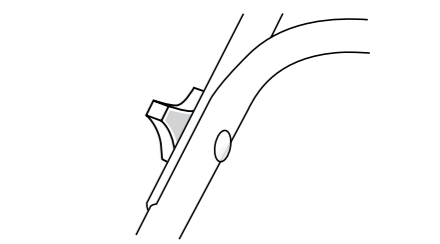

Montar a pega com “fecho de excêntrico”.

A maior parte destes modelos são embalados completamente montados, pelo que a única coisa que tem de fazer é retirá-los da caixa, erguer a pega para a posição de operação e bloquear a(s) alavanca(s) da pega.

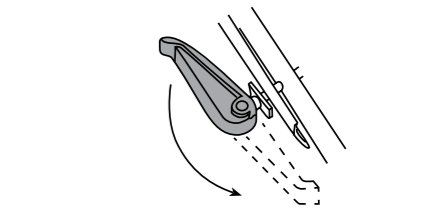

As pegas de bloqueio por excêntrico de alguns corta-relvas são invertidas para expedição. Para as virar ao contrário, desenrosque a porca até ao fim da rosca com uma chave de boca/chave de roquete de 13 mm, puxe a pega

de bloqueio por excêntrico para fora e rode-a 180°. Aperte novamente a porca até a pega prender firmemente e não mudar de posição ao ser usada.

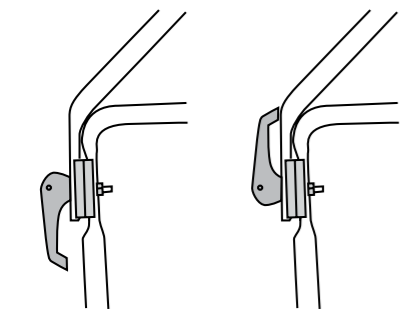

Posição bloqueada por altura de expedição.

A posição de bloqueio correcta depois de ser novamente instalada.

A PEGA “ERGO”

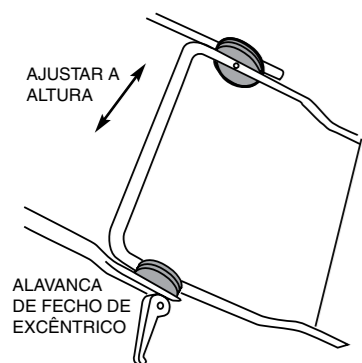

A pega “Ergo” pode ser ajustada consoante a altura que mais lhe convier. Basta libertar ambas as alavancas de fecho de excêntrico, deslocar a pega superior para a altura pretendida e prender novamente os fechos de excêntrico. Quando o corta-relva possuir fechos de parafuso, rode os botões rotativos firmemente no sentido dos ponteiros do relógio para bloquear a pega.

Ergo Shift

Algumas pegas podem ser rodadas para a frente para proporcionar um fácil acesso à aba traseira. Accione a alavanca de pé ❶ e empurre a pega até sentir resistência - numa posição quase na vertical ❷. A pega pode ser deslocada para trás para a posição de corte sem ser necessário utilizar a alavanca de pé.

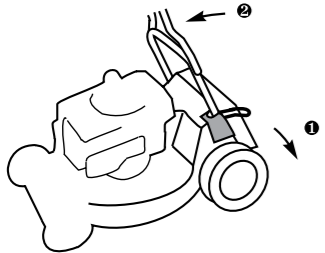

PREPARAR O MOTOR



LEIA E COMPREENDA O MANUAL DO PROPRIETÁRIO DO MOTOR DO RESPECTIVO FABRICANTE ANTES DE OPERAR O CORTA-RELVA.

! CUIDADO

NÃO COLOQUE O SEU MOTOR A QUATRO TEMPOS A TRABALHAR ANTES DE SE CERTIFICAR QUE O ENCHEU COM A QUANTIDADE CERTA DE ÓLEO DA CLASSE CORRECTA. CONSULTE O MANUAL DE INSTRUÇÕES DO MOTOR PARA OBTER MAIS INFORMAÇÕES.

MOTORES A DOIS TEMPOS não necessitam de atenção especial em relação a lubrificação desde que a mistura de combustível/óleo esteja sempre correcta.

ÓLEO

Os motores a quatro tempos são expedidos sem óleo. Coloque o motor numa posição nivelada, desenrosque o tampão de “OIL FILL” (enchimento de óleo) e verta lentamente o óleo para dentro do cárter. Encha até à marca de cheio na vareta de nível. Utilize óleo para motor SAE 30. Quando verificar o nível de óleo, e antes de colocar o motor a trabalhar, enrosque a vareta de nível firmemente.

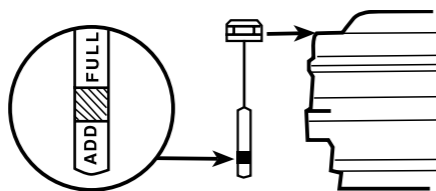

Verificar o nível de óleo se o motor não possuir uma vareta de nível.

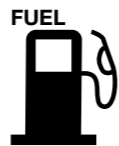

! ADVERTÊNCIA

O VAPOR DA GASOLINA É EXTREMAMENTE INFLAMÁVEL E EXPLOSIVO. MANUSEIE A GASOLINA COM MUITO CUIDADO. GUARDE-A NUM RECIPIENTE APROVADO. NÃO ENCHA O DEPÓSITO QUANDO O MOTOR ESTIVER A TRABALHAR OU ENQUANTO AINDA ESTIVER QUENTE. MANTENHA-A AFASTADA DE CHAMAS ABERTAS, FÓSFOROS E CIGARROS ACESOS. ENCHA O DEPÓSITO NO EXTERIOR NUMA ÁREA COM BOA VENTILAÇÃO. LIMPE QUALQUER GASOLINA DERRAMADA E AFASTE O CORTA-RELVA DE QUAISQUER VAPORES DE GASOLINA ANTES DE COLOCAR O MOTOR A TRABALHAR.

! CUIDADO

SE O CORTA-RELVA POSSUIR UM BUJÃO AZUL INSTALADO POR BAIXO DO TAMPÃO DE ENCHIMENTO DE GASOLINA, DEVE DEITÁ-LO FORA. ESTE SERVE APENAS PARA EFEITOS DE TRANSPORTE.

- Para obter mais informações acerca da relação de combustível dos motores a quatro tempos, consulte o manual de instruções do motor.

Quando encher o depósito de combustível, deixe sempre um espaço de ar de cerca de 5 mm para permitir a expansão do combustível.

! CUIDADO

UTILIZE SEMPRE APENAS GASOLINA RECENTE LIMPA, de preferência sem chumbo, com um índice de octanas de pelo menos 91.

Os motores a quatro tempos utilizam combustível não aditivado. Os motores a quatro tempos TÊM de ter uma mistura de combustível e óleo. Consulte o manual de instruções do motor para obter mais informações. Misture sempre bem o combustível para os motores a dois tempos agitando o óleo e a gasolina num recipiente limpo antes de verter a mistura para o depósito de combustível. UTILIZE APENAS ÓLEOS PARA MOTORES A DOIS TEMPOS quando misturar o combustível para este tipo de motores. Não recomendamos a utilização de óleos de multiviscosidade ou combustíveis pré-misturados.

MOTOR

Uma atenção regular a alguns elementos simples irá assegurar uma vida útil longa e sem problemas ao seu corta-relva. Efectue a manutenção periódica descrita no manual do motor e verifique regularmente os parafusos de fixação para se certificar de que estes estão apertados.

NOTA: O MOTOR ESTÁ ABRANGIDO PELA GARANTIA DO FABRICANTE DO MOTOR E NÃO PELA MASPORT. O SEU CENTRO DE ASSISTÊNCIA ESPECIALIZADO MASPORT PODE AJUDÁ-LO COM QUESTÕES RELACIONADAS COM A GARANTIA DO MOTOR.

! ADVERTÊNCIA

Antes de realizar quaisquer ajustes ao seu corta-relva, certifique-se de que o motor está desligado e que a lâmina PAROU DE RODAR. Desligue sempre o fio da vela e certifique-se de que este não pode entrar acidentalmente em contacto com a vela antes de tocar em qualquer coisa por baixo da estrutura do corta-relva.

COLOCAR O MOTOR A TRABALHAR

CONTROLO DO MOTOR

Está instalado na parte superior da pega. Opera o estrangulador, se instalado (para um arranque a frio) e permite-lhe regular a velocidade constante do motor.

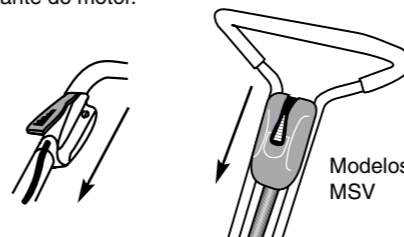

Para obter a velocidade máxima, empurre o controlo para a frente em todos os modelos.

Não irá necessitar de alterar a regulação do controlo constantemente enquanto estiver a cortar a relva uma vez que o regulador mantém a velocidade seleccionada, mesmo sob cargas de corte variáveis. As posições de CHOKE (estrangulador) (arranque a frio), FAST (rápido), SLOW (lento) e STOP (parar) estão normalmente assinaladas. Se a posição STOP (parar) não estiver assinalada, mova a alavanca para além de SLOW (lento) para parar o motor.

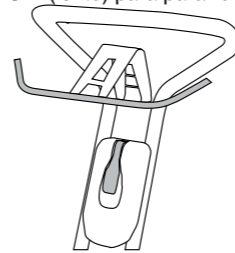

NOTA: Alguns modelos possuem instalada uma alça OPC (controlo de presença de operador) na parte superior da pega. Esta deve ser comprimida contra a barra da pega antes de colocar o motor a trabalhar. O motor irá parar de imediato quando a alça for libertada.

Alguns controlos têm símbolos em vez de palavras.

- Nestes casos,
- |N| significa CHOKE (estrangulador),
- ↺ significa FAST (rápido),
- ↻ significa SLOW (lento),
- ⊞ significa STOP (parar).

Se o controlo do seu motor não tiver a palavra CHOKE (entranquilador) ou o respectivo símbolo |N|, possui um motor Pulsa Prime. (Consulte COLOCAR O MOTOR A TRABALHAR, MODELOS DE ARRANQUE MANUAL.)

CONTROLO DO MOTOR. Este TEM de ser correctamente ajustado para permitir um arranque fácil e uma paragem segura. Se estiver com problemas no arranque a frio, ajuste a manga exterior do cabo de controlo sob o grampo no motor na extremidade inferior do cabo. Consulte o folheto de instruções do motor

para obter mais informações. Realize quaisquer ajustes apenas com a pega na sua posição de funcionamento normal. Depois de efectuar o ajuste, certifique-se de que a válvula de borboleta do estrangulador está totalmente fechada numa extremidade do curso da alavanca de controlo e que o interruptor de paragem da ignição é activado na outra extremidade.

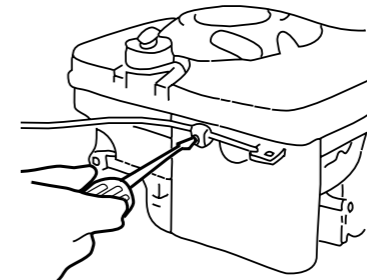

ARRANQUE

Certifique-se de que o motor foi preparado correctamente (ver acima) e que a torneira de combustível (se instalada) se encontra na posição ON (ligada). Recomendamos a verificação do nível de óleo antes de cada sessão de corte de relva.

! ADVERTÊNCIA

NUNCA COLOQUE O MOTOR A TRABALHAR NO INTERIOR OU EM ÁREAS SEM UMA VENTILAÇÃO ADEQUADA. O ESCAPE DO MOTOR CONTÉM MONÓXIDO DE CARBONO, UM GÁS SEM ODORE E MORTAL. MANTENHA AS MÃOS, PÉS, CABELO E VESTUÁRIO LARGO AFASTADO DAS PEÇAS MÓVEIS.

MODELOS COM ARRANQUE MANUAL.

Se não tiver colocado o motor a trabalhar recentemente, coloque o controlo do motor na posição CHOKE (estrangulador). Nos motores Pulsa Prime (que não possuem a marca ou símbolo de CHOKE (estrangulador) no controlo), accione a bomba ao lado do motor perto do carburador, consulte o manual do proprietário do motor. (Proceda da mesma forma se tiver acabado de atestar o depósito depois de ter ficado sem combustível). Posicione-se à direita do corta-relva e coloque o pé sobre o corpo do corta-relva, segure o cabo do motor de arranque, puxe lentamente até sentir resistência e, em seguida, puxe energeticamente para evitar um coice. Repita a operação até o motor começar a trabalhar. Não puxe o cabo com um safanão nem o liberte até este estar totalmente enrolado. - Quando o motor começar a trabalhar e tiver aquecido durante um curto período, movimento o controlo para a velocidade pretendida. Se o motor não começar a trabalhar devido a “afogamento”, movimento o controlo para a posição SLOW (lento) e puxe o motor de arranque seis vezes para eliminar o afogamento.

SUGESTÕES PARA UM ARRANQUE FÁCIL

1. Coloque o corta-relva num caminho pavimentado onde a lâmina não esteja em contacto com a relva. Se tiver de colocá-lo a funcionar sobre a relva, desloque-se para uma área já cortada e/ou levante a altura de corte. Não coloque o corta-relva a funcionar numa superfície de cascalho.
2. Coloque um motor quente a trabalhar com o controlo na posição SLOW (lento).
3. Mantenha a parte por baixo do corta-relva limpa.

LISTA DE VERIFICAÇÃO DE ARRANQUE DIFÍCIL

Procure estas falhas:-

- COMBUSTÍVEL**
1. Combustível insuficiente no depósito.
 2. Torneira de combustível fechada.
 3. Combustível velho.
 4. Água ou sujidade no combustível.
 5. Respiradouro obstruído no tampão do depósito do combustível.

IGNIÇÃO

1. Fio da vela solto.
2. Eléctrodos da vela sujos.
3. Folga da vela de ignição incorrecta.
4. Tipo de vela de ignição incorrecta.

OUTRAS

1. Filtro de ar obstruído (sujidade ou óleo).
2. Cabo de controlo do motor desregulado.
3. Lâmina de corte obstruída.

PARAGEM

Desloque o controlo do motor para a posição STOP (parar).

CONTROLOS DE TRANSMISSÃO

Para engrenar a transmissão do corta-relva, basta empurrar o braço da alça SP para a frente até esta chegar ao punho da pega. Se fizer menos pressão na alça, irá desengrenar o mecanismo de transmissão. Naturalmente, pode utilizar o corta-relva como modelo de empurrar segurando a pega de forma normal.

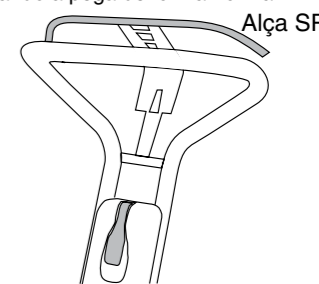

AFINAÇÃO DO CABO DE EMBRAIAGEM DA TRACÇÃO (CORTA-RELVAS SP).

1. Certifique-se de que o cabo de aço (cabo correção interno) se desloca pelo menos 26 mm quando a pega de mola do corta-relvas SP é actuada, da posição de embraiagem desengatada (aberta – Fig. 1 e Fig. 2) para a posição de embraiagem engatada (fechada – Fig. 3), de encontro à barra de direcção. Os primeiros 13 mm deslocam a alavanca da caixa de desmultiplicação (Fig. 4) para a posição engatada e os 13 mm finais aplicam à mola a força de 140N que é a tensão necessária para que os cones da caixa de desmultiplicação

funcionem correctamente sem derraparem sob carga. Para obter este curso do cabo de aço, se necessário corrija ligeiramente o contorno da pega de mola.

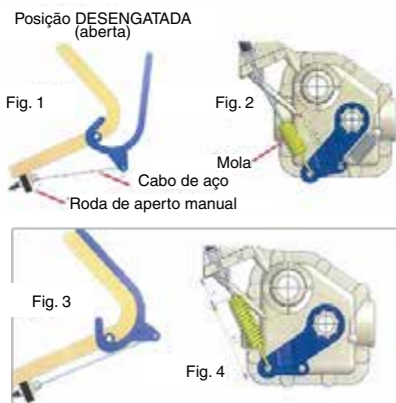

2. Faça o corta-relvas SP deslocar-se para trás, puxando-o para si, ao mesmo tempo que fecha gradualmente a pega de mola. Tome nota da posição da pega de mola quando sentir uma resistência adicional à deslocação para trás, que indica que a embraiagem da tracção está prestes a ser engatada. Esta resistência adicional deverá acontecer quando a pega de mola do corta-relvas SP está a meio entre a posição aberta e fechada (Fig. 5).

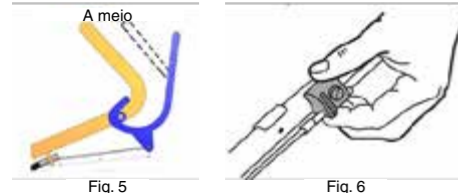

3. Se o ponto de engate não for correcto, afine-o rodando a roda de aperto manual no bloco de fixação, localizado na extremidade superior da bainha do cabo (manga externa do cabo). A roda de aperto manual pode ser ajustada nos dois sentidos, para fazer aproximar o ponto de engate da embraiagem de uma das duas posições da pega de mola: no sentido dos ponteiros do relógio o ponto de engate da embraiagem fica mais perto da posição fechada, enquanto no sentido contrário aos ponteiros do relógio o ponto de engate da embraiagem fica mais perto da posição aberta (Fig. 6).
4. ara se certificar de que a afinação está correcta, teste novamente o ponto de engate.
5. Repita esta afinação a cada 150 horas de utilização, ou sempre que necessário se lhe parecer que a embraiagem da tracção do corta-relvas SP está a derrapar

IMPORTANTE: Se o cabo de embraiagem estiver incorrectamente afinado, ou se utilizar o corta-relvas SP sem ter a pega de mola completamente encostada à barra de direcção, isso irá causar a derrapagem da embraiagem da tracção, o sobreaquecimento da caixa de desmultiplicação, e danos graves à caixa de desmultiplicação.

⚠ CUIDADO

AJUSTE APENAS PARA OBTER UM ACCIONAMENTO POSITIVO. UMA PRESSÃO EXCESSIVA IRÁ PROVOCAR O ESTIRAMENTO DO CABO E DA CORREIA.

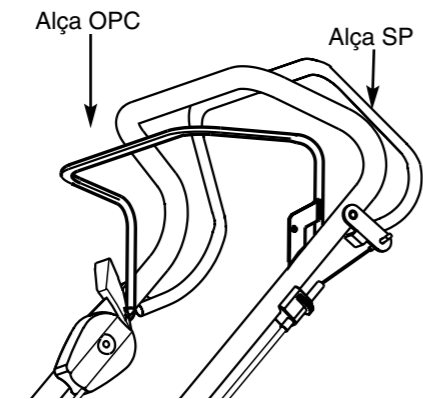

ALÇA OPC (CONTROLO DE PRESENÇA DE OPERADOR)

Trata-se de uma funcionalidade de segurança que pára rapidamente o motor se o operador libertar a pega que está a apertar. Para colocar o motor a trabalhar, tem de mover a alça para trás e segurá-la contra a barra da pega.

⚠ ADVERTÊNCIA

Se o mecanismo de funcionamento/travagem da máquina não se encontrar correctamente regulado ou se estiver danificado, a lâmina poderá continuar a rodar depois de libertar o braço OPC. Nesta situação não deve utilizar o corta-relva. Contacte o seu especialista de assistência técnica local.

MODELOS COM VELOCIDADE VARIÁVEL

Alguns modelos estão equipados com um controlo adicional montado ao lado da pega para permitir a variação da velocidade de deslocação do corta-relva sem alterar a velocidade do motor. Este controlo move-se para qualquer uma de oito posições. Mova a alavanca para a frente para aumentar a velocidade de deslocação e para trás para a reduzir.

ESTA ALAVANCA DEVE SER MOVIDA APENAS COM O MOTOR A TRABALHAR.

[Se for inadvertidamente movida para trás quando o motor estiver parado, a correia de transmissão ficará frouxa e irá deslizar. Para obter tracção novamente, mova a alavanca para a frente com a transmissão desengrenada e o motor a trabalhar.]

As alterações de velocidade podem ser efectuadas com ou sem o corta-relva em movimento.

COLECTOR DE RELVA



CONJUNTO DO COLECTOR

Existem três tipos de colector:

- A. Colector de saco
- B. Colector de plástico moldado

C. Aero-colector (secções superiores de plástico moldado com painéis laterais em tecido.)

A. COLECTOR DE SACO

1. Deslize o saco sobre a armação de arame. Encaixe o grampo de plástico sob a barra transversal da armação (a que fica com a forma de uma pega) e prenda o grampo na barra transversal de arame. É possível que necessite de uma alavanca, tal como uma chave de fendas para abrir uma extremidade do grampo para o colocar sobre o arame.
2. Passe os grampos laterais e frontais por dentro da armação e prenda-os no arame de forma idêntica.
3. Prenda o rebordo frontal de metal ao conjunto do colector aparafusando-o à placa na parte inferior da armação. O painel inferior do colector deve ser encaixado entre a placa e o rebordo conforme apresentado. Coloque os parafusos na parte superior com as porcas no rebordo e aperte-as firmemente.

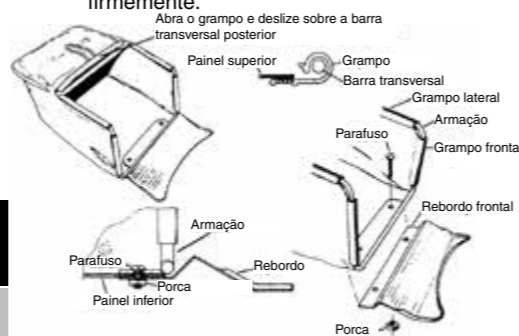

B. COLECTOR DE PLÁSTICO MOLDADO

Existem dois tipos. Um já possui a cobertura superior e a pega adaptadas à caixa do colector, enquanto o outro necessita que estas peças sejam montadas.

Se o seu colector já tiver estas peças montadas, comece no passo 4.

1. Coloque a parte superior da caixa do colector (A) numa superfície firme e nivelada com a sua malha para cima.
2. Segurando a cobertura superior (B) com a sua parte côncava virada para a malha, levante a sua extremidade traseira e prenda os grampos frontais com os fechos da caixa superior do colector. Mantendo-os presos, oscile a parte posterior da cobertura para baixo e pressione-a até as rebarbas da cobertura ficarem presas nas ranhuras da caixa.

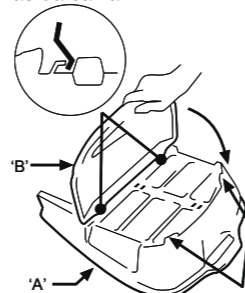

3. Procure a letra "F" na pega e certifique-se de que está próxima da letra "F" situada na caixa do colector. Instale a pega, pressionando-a firmemente nos recessos quadrados da parte superior do colector.

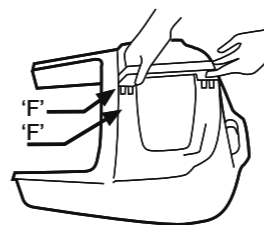

Vire o conjunto ao contrário para confirmar se as rebarbas da pega estão totalmente encaixadas e empurre as patilhas na caixa novamente para o seu lugar para fixar a pega.

4. Coloque a caixa superior sobre uma bancada sólida, com o lado aberto para cima. Não utilize uma mesa que possa ficar danificada com riscos.
5. Posicione a caixa inferior, voltada ao contrário, sobre a caixa superior, alinhando cuidadosamente as duas peças e certificando-se de que os grampos com rebarba se encontram alinhados com as respectivas ranhuras e comprima as pegas posteriores em conjunto.

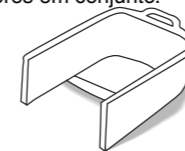

6. Mantendo o colector voltado ao contrário, mova o conjunto de forma que o rebordo e a pega posterior sejam suportados pela extremidade da bancada (ver diagrama) e o colector fique preso entre o seu corpo e a bancada.

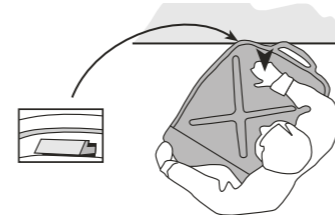

7. Bata na parte superior do conjunto com a mão aberta sobre a parte que está apoiada na bancada. Deve escutar a rebarba encaixar-se na respectiva ranhura - caso contrário, verifique novamente o alinhamento e bata novamente aplicando um pouco mais de força.

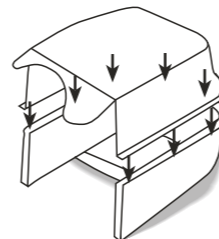

8. Trabalhando da esquerda para a direita e começando pela pega posterior, gire o colector, apoiando cada fixador de cada vez na extremidade da bancada, à medida que este é engatado.

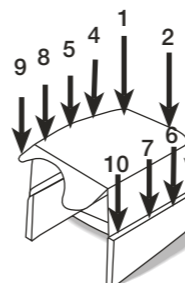

9. Por fim, inspeccione cuidadosamente para verificar se todos os grampos estão totalmente engatados.

C. APANHADOR AERO

Os apanhadores do tipo de saco com plástico moldado têm rebordos na frente que encaixam na parte de cima da barra transversal na base do túnel de descarga, enquanto o apanhador Rotarola da Série 18 tem duas saliências que encaixam nos ganchos dos apoios da pega.

Os apanhadores Aero têm duas placas abaixo da barra transversal que engancham na calha de apoio na parte de trás do corta-relvas, junto ao chão. Mantenha a parte de trás do apanhador Aero perto do chão até as placas engatarem na calha de apoio e, em seguida, faça rodar o apanhador para cima, para a posição de utilização. A calha ou aba pode ser libertada rodando para cima, porque os ganchos na parte da frente do apanhador engatam automaticamente no corta-relvas, o que permite que a calha ou aba desça e encaixe na posição trancada no apanhador.

ENCAIXAR O COLECTOR

⚠ ADVERTÊNCIA

O COLECTOR DEVE SER ENCAIXADO E RETIRADO DO CORTA-RELVA APENAS QUANDO O MOTOR TIVER PARADO.

Colocando-se do lado direito do corta-relva, baixe-se e com a sua mão direita puxe a pega da aba de segurança ou "Smart Chute" para trás e para cima e levante-a até esta ficar paralela à pega. Segure o colector com a mão esquerda e oscile-o para a sua posição na parte traseira do corta-relva.

O rebordo do colector de tecido e os colectores de plástico são instalados na parte superior da barra transversal ou na base do túnel, enquanto os dois ganchos na parte superior da abertura do aero-colector assentam na parte superior dos suportes no interior da saída de descarga do corta-relva. O colector Rotarola da Série 18 possui duas linguetas que se encaixam nos ganchos próximo dos suportes da pega do corta-relva.

Assim que o colector for posicionado correctamente, baixe a aba ou "Smart Chute" para a prender no lugar. Certifique-se de que a extremidade posterior da aba ou "Smart Chute" está completamente engatada no rebordo ou barra na parte posterior da abertura do corta-relva.

RETIRAR O COLECTOR DE RELVA

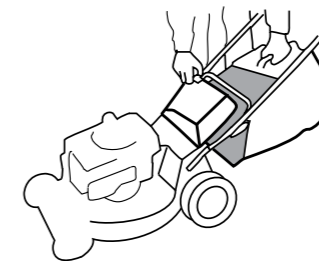

⚠ ADVERTÊNCIA

AGUARDE SEMPRE QUE O MOTOR E AS LÂMINAS PAREM COMPLETAMENTE ANTES DE RETIRAR O COLECTOR OU REGULAR O CORTA-RELVA. LEMBRE-SE, O SILENCIADOR E AS ÁREAS SUBJACENTES PODEM ESTAR MUITO QUENTES.

— Todos os modelos

Pare o motor e posicione-se à direita do corta-relva. Segure a pega do colector com a mão esquerda e levante ligeiramente enquanto levanta a aba de segurança ou "Smart Chute" com a mão direita. Levante de forma que o colector fique afastado e baixe a aba ou "Smart Chute" para cobrir a saída de descarga de relva.

⚠ ADVERTÊNCIA

Antes de retirar qualquer relva que possa ter ficado alojada na saída de relva, PARE SEMPRE O MOTOR, certifique-se de que as lâminas pararam de rodar E RETIRE O FIO DA VELA DE IGNIÇÃO.

ESVAZIAR

Despeje a relva do colector segurando-o na vertical, utilizando a pega posterior do colector de plástico moldado ou segurando a extremidade posterior da armação de aço do colector de tecido. Agite-o se necessário para retirar toda a carga.

INDICADOR DE NÍVEL DO COLECTOR

Alguns modelos de colector de relva estão equipados com um indicador de nível do colector para mostrar a quantidade de relva que foi recolhida. O indicador só funciona quando o motor está a trabalhar à velocidade de corte de relva. Quando o colector estiver vazio, o indicador estará totalmente verde, mas à medida que a altura da relva aumenta progressivamente, será apresentada uma zona a vermelho no indicador, que irá aumentando de tamanho. Tentar encher o colector em excesso, irá obstruir a saída de descarga ou então a relva irá começar a sair pela parte frontal do colector.

À medida que vai adquirindo experiência no que se refere à sua relva e às suas condições de corte específicas, depressa perceberá qual é o momento ideal para esvaziar o colector de acordo com o tamanho da área a vermelho do indicador. Lave totalmente o colector com uma mangueira depois de cada utilização para manter o movimento do indicador livre.

Indicador de nível

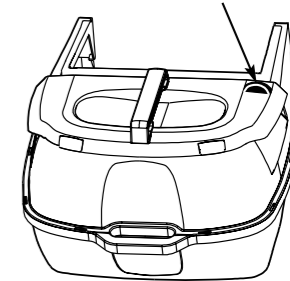

MANUTENÇÃO DO COLECTOR DE RELVA

TIPOS DE TECIDO. Estes dependem de uma circulação fluxo livre de ar através do tecido para proporcionar uma recolha de relva eficaz. Lave consoante seja necessário de forma que o tecido fique com uma malha aberta. Não deixe um saco de tecido sob a luz solar directa quando não estiver a utilizá-lo. O saco não irá apodrecer se for guardado molhado, mas a exposição prolongada à luz solar poderá provocar uma degradação prematura do material. Não deixe resíduos no colector durante longos períodos de tempo.

ADVERTÊNCIA

VERIFIQUE FREQUENTEMENTE A EXISTÊNCIA DE DETERIORAÇÃO OU DESGASTE NO SACO DO COLECTOR E SUBSTITUA-O SE ESTE ESTIVER GASTO. Utilize apenas sacos de substituição para o colector da marca original do equipamento, uma vez que a utilização de outros sacos pode ser perigosa.

TIPO DE PLÁSTICO MOLDADO. Estes também necessitam de uma passagem de ar livre para proporcionarem uma recolha de relva eficaz. Mantenha a malha da saída de ar desobstruída lavando-a frequentemente com uma mangueira. Não deixe resíduos no colector.

CONTROLO DE ALTURA DE CORTE

O controlo de altura de corte de ponto único regula simultaneamente as quatro rodas. Para accioná-lo, fixe o corta-relva segurando na pega com uma mão, puxe a alavanca do corta-relva para fora com a outra mão e mova-o para a regulação pretendida.

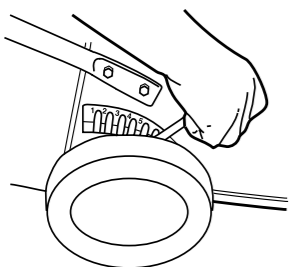

SUGESTÃO DE CORTE DE RELVA

A melhor altura para cortar a sua relva é ao início da tarde. Nesta altura, a relva já teve tempo de secar. A área acabada de cortar também não irá ficar exposta à luz solar directa.

Para que cresça saudável, a relva não deverá ser cortada demasiado curta. A utilização das regulações mais baixas poderá provocar a destruição das pontas da relva, potenciando o desenvolvimento de ervas daninhas rasteiras.

Varie o seu padrão de corte de semana para semana. Numa semana, corte a sua relva de norte para sul, na semana seguinte, corte a sua relva de este para oeste. Desta forma irá evitar o achatamento e granulado da relva.

Para um melhor desempenho, mantenha sempre a lâmina do corta-relva afiada. Uma lâmina romba tende a desfiar, e não a cortar, as lâminas de relva. Ao cortar longas áreas de relva, um corte preliminar numa regulação alta, seguido de um corte mais baixo (de preferência passado cerca de um dia), irá minimizar o tempo total necessário para realizar o trabalho.

Não tente cortar demasiada relva de uma só vez. Se o fizer, poderá sobrecarregar o motor e também afectar o desempenho de cobertura do solo.

Evite utilizar as duas ou três regulações mais baixas quando proceder à trituração da relva. Para obter os melhores resultados, corte apenas um terço (ou menos) da relva. Se cortar a relva mais do que um terço, esta acção irá

ter um efeito prejudicial no desempenho da cobertura do solo.

EVITE UTILIZAR AS DUAS OU TRÊS POSIÇÕES MAIS BAIXAS EM RELVA MOLHADA OU MUITO COMPRIDA.

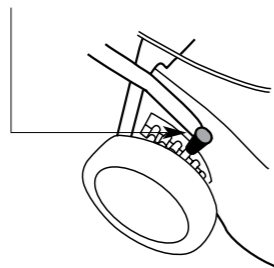

Ao voltar o corta-relva no final de uma faixa de relva enquanto procede à cobertura do solo ("mulching") poderá notar a presença de relva não coberta. A estrutura do corta-relva é naturalmente inclinada para cima ao voltar para que o fluxo de ar que mantém a relva em posição para novo corte seja diminuído por instantes. Após cortar a relva pode voltar atrás e cortar apenas as voltas para que as aparas já não sejam visíveis.

Limpe a câmara de corte frequentemente para remover a acumulação de relva. Isto irá manter o melhor desempenho de corte, especialmente quando proceder à cobertura do solo. Evite cortar a sua relva quando estiver molhada. A relva molhada tende a formar torrões e interfere com a acção de cobertura do solo do corta-relva.

Se não estiver a recolher a relva cortada, corte a relva seguindo um padrão que deposite as aparas na faixa cortada anteriormente. Assim, se o seu corta-relva descarregar as aparas à esquerda, o próximo corte deverá ser à direita do anterior e vice-versa.

Se utilizar o corta-relva com frequência sem recolher as aparas, descobrirá que a conduta de descarga de relva auxiliar (disponível junto do seu revendedor para a maior parte dos modelos) irá ajudar ao espalhar as aparas de modo mais eficaz.

ADVERTÊNCIA

OS CANAIS DE DESCARGA DEVEM ESTAR SEMPRE PROTEGIDOS. NÃO RETIRE O DEFLECTOR DE RELVA OU SEGRE A ABA DE SEGURANÇA EM CIMA ENQUANTO CORTA A RELVA.

Ao cortar relva próximo a obstáculos, como troncos de árvores, e ao cortar relva na extremidade de um relvado onde não existe suporte para roda, utilize o lado esquerdo do corta-relva, proporcionando uma "saliência" útil da lâmina para acesso imediato a áreas difíceis.

SUGESTÃO DE CORTE DE RELVA – "Smart Chute"

O "Smart Chute" permite-lhe cortar relva sem recolher a relva ou cobrir o solo. Abrindo simplesmente a "porta" situada no canto inferior esquerdo do "Smart Chute", a relva pode ser cortada de forma segura enquanto espalha de modo regular as aparas para a esquerda. Para relva molhada, pesada ou muito comprida recomenda-se regular a altura de corte do corta-relva para o n.º 4 ou superior para evitar a possibilidade de obstrução. Se a obstrução persistir devido a condições desfavoráveis, tente caminhar mais devagar, cortar uma faixa mais estreita ou subir mais a altura de corte.

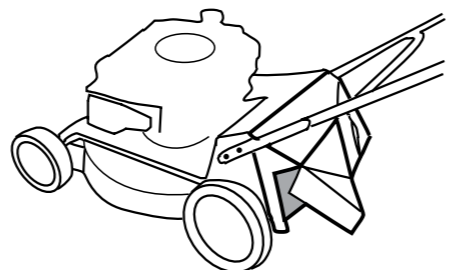

SMART CHUTE ABERTO

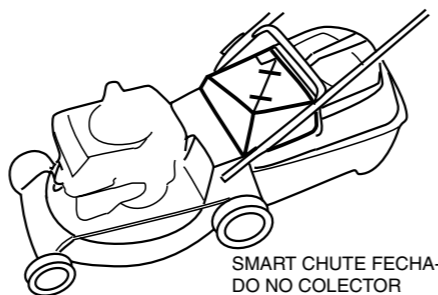

SMART CHUTE FECHADO NO COLECTOR

ADVERTÊNCIA

Nunca utilize o "Smart Chute" no colector com a respectiva porta aberta. Isto poderá provocar danos materiais ou ferimentos em pessoas presentes.

INSTALAR O BLOCO DE COBERTURA DO SOLO NO CORTA-RELVA

1. Pare o motor.
2. Certifique-se de que a saída de descarga e a parte inferior do corta-relva estão limpos. Consulte DEPOIS DE CORTAR A RELVA.
3. Coloque a aba para cima e, utilizando a mão, segure o bloco de cobertura de solo, insira o bloco de cobertura de solo, a secção angular no lado direito do corta-relva, para dentro da saída de descarga.

No caso de corta-relvas de "traseira aberta", certifique-se de que a traseira do bloco está assente sobre o eixo traseiro antes de colocar a aba para baixo. Ao instalar o bloco num corta-relva com uma saída de descarga de relva, certifique-se de que a lingueta no lado esquerdo da sua base é deslizada para dentro do entalhe na traseira inferior da parede lateral da saída antes de colocar a aba para baixo. Consulte "Conselho Relativo ao Corte de Relva" para obter sugestões de cobertura de solo.

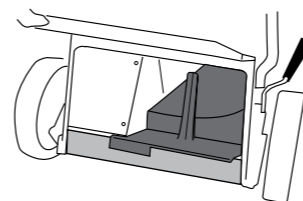
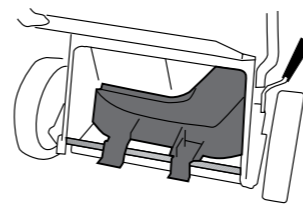
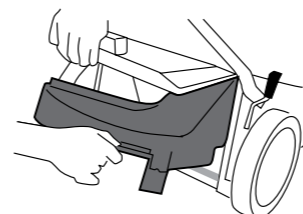

MONTAR A CALHA DE DESCARGA LATERAL

Para corta-relvas equipados com uma descarga lateral, as aberturas de descarga têm de ter sempre a protecção aplicada. O CORTA-RELVAS NÃO PODE NUNCA SER UTILIZADO SE A CALHA DE RELVA OU A ABA DA CALHA NÃO ESTIVEREM MONTADAS.



A CALHA DA RELVA TEM DE SER MONTADA COMO MOSTRADO. 2 parafusos vindos de cima, com porcas por baixo, e 1 parafuso vindo de dentro da carcaça do corta-relvas, com a porca por dentro da calha da relva.

NÃO DESMONTA A CALHA DA RELVA NEM MANTENHA A ABA DA CALHA ABERTA. SE UMA MÁQUINA FOR UTILIZADA SEM ESTAS PEÇAS MONTADAS CORRECTAMENTE, DAÍ PODERÃO RESULTAR FERIMENTOS PARA O OPERADOR, FERIMENTOS PARA AS PESSOAS PRESENTES, OU DANOS MATERIAIS.

CORTA-RELVAS TRITURADORES

ADVERTÊNCIA

Mantenha os pés afastados do corpo do corta-relva quando utilizar o tubo triturador.

Quando utilizar o tubo triturador coloque o corta-relva numa área nivelada onde a marcação resultante de fragmentos rotativos não seja um problema. Antes de ligar o corta-relva, instale o colector e regule a altura de corte para a sua posição mais baixa. Levante a tampa do tubo do lascador. A tampa só fica aberta quando o corta-relva estiver na regulação de altura de corte mais baixa de todas. Verifique se o tubo de alimentação do triturador está desimpedido e se a aba de entrada de alimentação está em bom estado.



ADVERTÊNCIA

Verifique frequentemente se a lâmina está afiada e se os parafusos de retenção estão apertados.

É possível triturar ramos até 35 mm utilizando o tubo triturador. Apenas deve ser triturada madeira verde. NÃO triture madeira dura ou seca. A madeira dura e/ou seca poderá exercer uma carga excessiva sobre a máquina, provocando danos. Verifique que não existem pregos ou objectos estranhos no material a ser triturado.

ADVERTÊNCIA

Pare sempre o motor antes de tentar desimpedir qualquer obstrução na parte inferior do corta-relva ou no tubo triturador.

Coloque lentamente material no interior do tubo de entrada. Deve utilizar luvas resistentes, calçado, protecção auditiva e ocular adequadas. Esvazie o colector frequentemente para evitar a acumulação de fragmentos no interior da estrutura do corta-relva. Elimine frequentemente os resíduos em volta do motor para impedir qualquer restrição de arrefecimento do fluxo de ar e prevenir o risco de incêndio. Pare o motor antes de retirar o colector.

DEPOIS DE CORTAR A RELVA

LIMPEZA



MODELOS COM UM ENCAIXE CYCLOWASH. Pare o motor e retire o colector. Preencha uma ligação de mangueira de jardim ao encaixe Cyclowash e coloque o motor a trabalhar. Deixe correr um bom fluxo de água durante 2 a 3 minutos. Pare o motor e retire a mangueira. Enxágue o colector com a mangueira.

MODELOS SEM UM ENCAIXE CYCLOWASH. Pare o motor e retire o colector. Coloque o motor a trabalhar. Mantendo-se bem afastado das peças de corte de relva, aplique uma mangueira de jardim na porta de lavagem com um bom fluxo de água durante 2 a 3 minutos. Enxágue o colector com a mangueira.

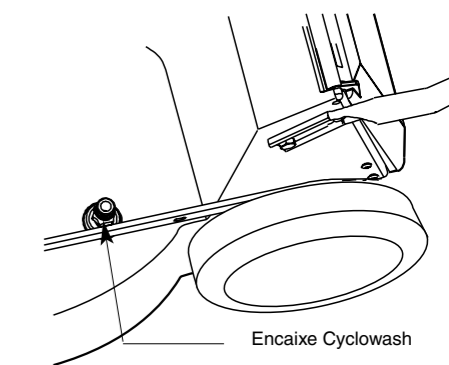

MODELOS SEM UMA PORTA CYCLOWASH. Pare o motor e, quando a lâmina tiver parado, desligue o fio da vela. Retire o colector e incline o corta-relva de acordo com a secção de manutenção do livro de instruções do motor (vela para cima). Enxágue a parte inferior do corta-relva com a mangueira até ficar limpa. Enxágue o colector com a mangueira.

CUIDADO

NÃO ENXÁGUE O MOTOR COM A MANGUEIRA, UMA VEZ QUE A ÁGUA PODE DANIFICAR O FILTRO DE AR E O SISTEMA DE IGNIÇÃO. CONSULTE A SECÇÃO DE MANUTENÇÃO DO LIVRO DE INSTRUÇÕES DO MOTOR ANTES DE INCLINAR O CORTA-RELVA. GUARDE O SEU CORTA-RELVA ASSENTE SOBRE AS RODAS, NÃO DE LADO.

LÂMINAS

LÂMINAS E PARAFUSOS GASTOS E DANIFICADOS REPRESENTAM PERIGOS SÉRIOS.

Verifique os parafusos de fixação da lâmina com frequência quanto a aperto adequado.

Verifique o estado da lâmina frequentemente, em especial se o corta-relva tiver batido num objecto estranho ou se estiver a vibrar. Uma lâmina não cuidada irá provocar um corte e uma recolha deficiente. O seu revendedor autorizado terá todo o gosto em afiar ou substituir as lâminas conforme seja necessário.



CUIDADO

UTILIZE SEMPRE PEÇAS DE EQUIPAMENTO ORIGINAIS AUTÊNTICAS PARA ASSEGURAR UMA SEGURANÇA E UM DESEMPENHO ADEQUADOS. As peças de substituição podem ser decepcionantes e perigosas.

INSTRUÇÕES DE MANUTENÇÃO DA LÂMINA.

LÂMINAS DE BARRA E DISCO.

1. Retire o cabo da vela e posicione-o de modo a impedir o contacto accidental com a vela.
2. Incline o corta-relva para cima - consulte a secção de manutenção do livro de instruções do motor antes de inclinar o corta-relva. Mantenha a vela para cima.
3. LÂMINAS DE BARRA. Retire o parafuso central e a anilha de pressão.
4. Retire a anilha escalonada e, em seguida, a lâmina. Afie e compense a lâmina antiga ou encaixe uma nova. Monte pela ordem inversa, tendo atenção para colocar a anilha escalonada no orifício na lâmina.

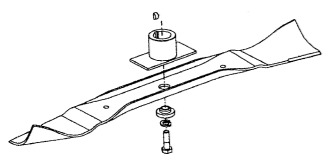

LÂMINA DE CORTE RÁPIDO/LÂMINA QUADRCUT®

Siga os passos 1 e 2 anteriores. As extremidades de corte podem ser removidas e substituídas retirando o porta-lâminas do corta-relva. Tome nota das posições dos componentes quando estiver a desmontar. Ao voltar a instalar o porta-lâminas, certifique-se de que as ranhuras encaixam correctamente sobre as linguetas e placa de transmissão e substitua os parafusos de fixação caso estes apresentem sinais de desgaste.

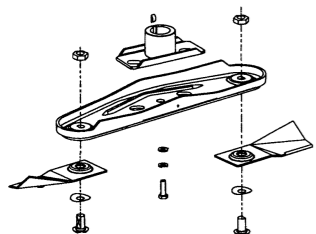

Lâmina de corte rápido

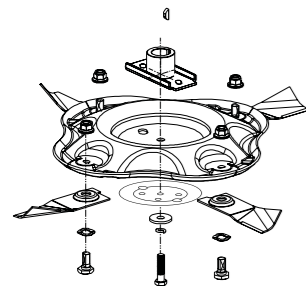

Lâmina Quadcut®

LÂMINA TRITURADORA.

1. Siga as instruções de manutenção para remoção das "Lâminas de barra e disco" nesta página.
2. Quando o porta-lâminas tiver sido removido da cambota, este pode ser

colocado num torno para remover a lâmina trituradora.

3. Afie e compense a lâmina antiga ou encaixe uma nova. A lâmina do corta-relva também deverá ser inspeccionada na mesma altura.
4. Monte pela ordem inversa, tendo atenção para alinhar a ranhura de chaveta na lâmina e a ranhura da lâmina.

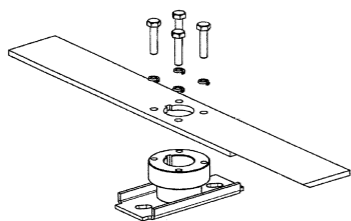

DEFINIÇÕES DE BINÁRIO DE SUBSTITUIÇÃO DA LÂMINA:

Parafuso central da lâmina
45 -50 Nm (33 - 37 pés-libras)

Quatro parafusos de lâmina trituradora
9 -11 Nm (6.6 - 8 pés-libras)

Quatro pernos roscados de 8 mm da lâmina do lascador
20 - 22 Nm (15-16 ft.lb)

Parafuso de fixação de extremidade
20 - 25 Nm (15 - 18 pés-libras)

MANUTENÇÃO DO MOTOR

Consulte o folheto de instruções do motor para obter as instruções do fabricante.

PURGAR O ÓLEO.

Embora a maior parte dos motores possua um bujão de drenagem na sua parte inferior, será mais conveniente remover a vareta de nível do óleo e inclinar o corta-relva de lado. Recolha o óleo velho num tabuleiro adequado como um recipiente para gelado de dois litros.

IGNIÇÃO.

O seu motor possui um sistema de ignição de estado sólido sem disjuntor que não exige qualquer manutenção excepto a verificação ocasional da vela de ignição. Recomendamos a limpeza e re-espacamento após cada 50 horas com substituição após cada 100 horas (consulte o folheto de instruções do motor).



CUIDADO

NÃO AREIE AS VELAS COM JACTO DE AREIA uma vez que os grãos abrasivos podem entrar no motor e provocar danos graves. UTILIZE APENAS O TIPO EXACTO DE VELA DE SUBSTITUIÇÃO especificado no folheto de instruções do motor.

FILTRO DE AR.

Um cartucho de filtro limpo e correctamente instalado é ESSENCIAL para uma vida longa do motor. Realize a manutenção do filtro após cada 25 horas de funcionamento (com maior frequência sob condições adversas) de acordo com as instruções no folheto do motor.

SILENCIADOR.



Um silenciador enferrujado ou danificado pode permitir um ruído de escape aumentado. Verifique o estado do silenciador periodicamente e substitua-o apenas por uma peça de equipamento original autêntica.

MANUTENÇÃO DA TRANSMISSÃO

ROTAROLA.

A cada 25 horas -
Retire a cobertura exterior da corrente e aplique massa lubrificante na corrente.

A cada 100 horas -
Retire a cobertura exterior da corrente, separe a corrente exterior do seu elo de ligação, retire a roda dentada na extremidade superior da cobertura interior da corrente. Retire a cobertura interior da corrente e aplique massa lubrificante na corrente.

OUTROS MODELOS AUTOMOTRIZES.

A cada 100 horas -
Retire cada roda traseira removendo o tampão de roda e desenroscando a porca de nyloc de 8 mm e anilha que fixam a roda ao eixo. Retire a mola de retenção que fixa a roda dentada, tendo atenção para não esticá-la demasiado, e remova a anilha e roda dentada. Aplique massa lubrificante na lingueta 5, furo da roda dentada 6 e roda dentada 7. Tenha atenção de voltar a colocar as linguetas exactamente como foram retiradas e não mova as rodas dentadas para o lado oposto do corta-relva.

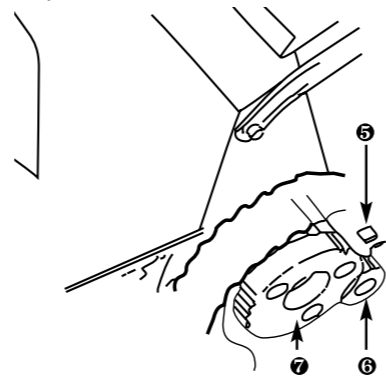

CAIXA DE TRANSMISSÃO.

A caixa de transmissão nestes modelos é uma unidade selada que não exige qualquer manutenção. Basta manter a parte exterior limpa.

AJUSTE DA CORREIA MODELOS DE VELOCIDADE ÚNICA. (Except self propelled Chipper models & Rotarola)

Mantendo a vela o mais para cima, incline o corta-relva para obter acesso à caixa de transmissão. Utilizando duas chaves de boca de 10 mm, desaperte o parafuso que fixa a braçadeira de fixação da caixa de transmissão à estrutura do corta-relva apenas o suficiente para permitir que a caixa de transmissão seja rodada no seu eixo de saída. Rode a caixa de transmissão para remover qualquer folga da transmissão por correia trapezoidal e volte a fixar a braçadeira de fixação nesta nova posição apertando o grampo e o parafuso com firmeza.

MODELOS TRITURADORES AUTOMOTRIZES E ROTAROLA

Estes possuem um rolete superior de tensão

da correia. Para ajustá-lo, desaperte o parafuso ou porca de aperto que fixa o pino do rolete superior trapezoidal e deslize o pino ao longo da ranhura para o corpo. Volte a apertar o parafuso ou porca quando a folga na correia tiver sido eliminada.

MODELOS DE VELOCIDADE VARIÁVEL.

NÃO incline o corta-relva para cima conforme descrito anteriormente para os modelos de velocidade única. Os modelos de velocidade variável possuem um ajustador no cabo que sai do controlo de velocidade até ao mecanismo de transmissão. Altere este ajustador apenas se o curso da alavanca de controlo de velocidade não corresponder à gama completa das velocidades de curso disponíveis.

O ajustador possui três peças, duas ligações de extremidade cada ligadas aos cabos exteriores superior e inferior, e um tambor central ligado às ligações de extremidade por fios à direita e à esquerda. Mantendo as ligações de extremidade imóveis, rode o tambor para empurrar as extremidades até separá-las para aumentar a velocidade de deslocação e para juntar as ligações de extremidade para reduzir a velocidade de deslocação. Utilizar este ajustador irá compensar o estiramento ou desgaste da correia, que podem ocorrer.

CORTA-RELVAS RECOBRIDORES COM TRACÇÃO DIANTEIRA.

Para os corta-relvas recobridores com tracção dianteira e velocidade única, é necessário desmontar a tampa dianteira da transmissão para ter acesso à afinação. Para desmontar a tampa, tire os 4 parafusos de retenção: 2 em cima e 2 em baixo (Figura 1).

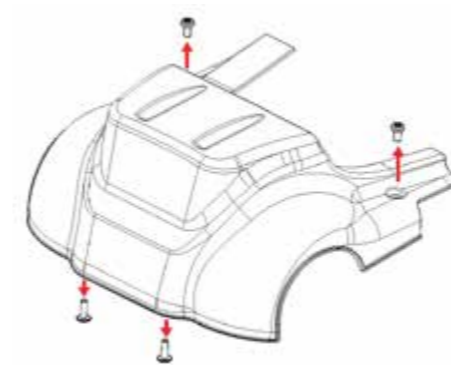

(Figura 1)

Levante a parte da frente da tampa até se afastar do topo da barra do pára-choques dianteiro e, em seguida, arraste a tampa para a frente até se afastar do corta-relvas. A afinação da tensão da correia é feita rodando a caixa de desmultiplicação sobre o respectivo veio de saída. Primeiro, afrouxe o parafuso de fixação (Figura 2) que fixa o apoio da caixa de desmultiplicação à chapa de fixação aparafusada ao topo da plataforma do corta-relvas.

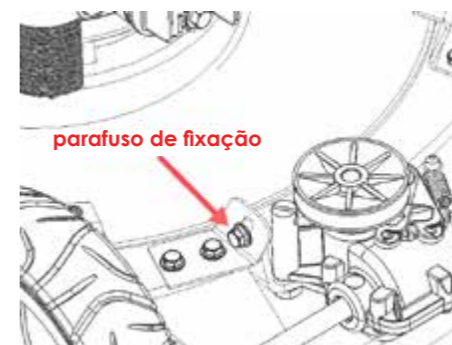

parafuso de fixação

(Figura 2)

Em seguida, puxe para a frente a polia da caixa de transmissão, para aumentar a tensão da correia. (Figura 3) Não aumente excessivamente a tensão da correia. Dê aperto ao parafuso de fixação e volte a montar a tampa da transmissão. Não dê aperto excessivo aos parafusos de retenção, especialmente os que ficam por baixo do corta-relvas.

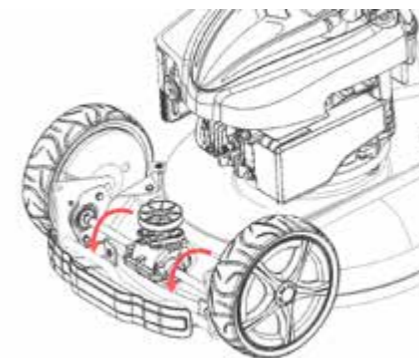

(Figura 3)

INSTRUÇÕES DE AFINAÇÃO DO CABO DE FECHO DO LASCADOR.

O sistema de fecho da tampa do lascador montado no seu corta-relvas vem pré-regulado mas poderá precisar de uma pequena afinação devido às condições de transporte.

Nota: As imagens mostradas como referência, abaixo, podem não ser iguais ao seu corta-relvas.



Abrir

Fechar

1. Com o selector de altura de corte regulado para o ponto mais baixo de todos, a tampa deve ficar aberta. Quando sair da regulação mais baixa de todas, a tampa deve fechar. (No exemplo mostrado acima, o modelo do corta-relvas é o Alumínio 21". Nem todos os corta-relvas são iguais. Nalguns corta-relvas, o ponto mais baixo da alavanca de regulação fica em baixo.)



Parafuso de Afinação M6

2. Se a tampa abrir cedo demais, o cabo está demasiado esticado. Se a tampa não abrir na regulação de corte mais baixa de todas, o cabo está demasiado folgado. Para afinar o cabo, passe a regulação da altura de corte para cima, afrouxe o Parafuso de Afinação M6 e faça deslizar a braçadeira para esticar ou folgar o cabo, conforme for necessário. Em seguida, dê aperto ao Parafuso de Afinação M6 e volte a verificar se a tampa abre e fecha correctamente.

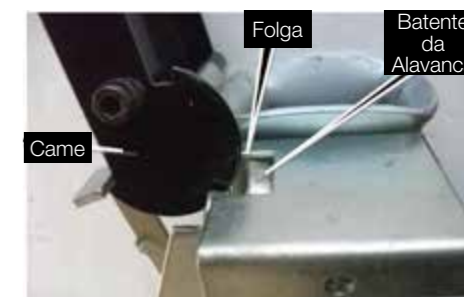

3. Na afinação ideal, com o selector de altura de corte regulado para o ponto mais baixo de todos, a tampa deve ficar aberta e deve haver uma folga de 3 a 4 mm entre o Came e o Batente da Alavanca.



4. Regulando o selector de altura de corte para sair da posição mais baixa de todas, a tampa deve fechar. Na regulação de altura de corte mais alta, a tampa deve ficar fechada e deve haver uma pequena folga de 0,5 a 1 mm entre o Came e a Alavanca de Trinco.



5. Se a Tampa não fechar ou se não houver folga entre o Came e a Alavanca de Trinco, o cabo está demasiado folgado. Desmonte a Tampa, desapertando os 2 parafusos Phillips M5 x 10 de cabeça redonda.



6. Em seguida, dê aperto ao parafuso e porca M5 de ajuste fina, para esticar o cabo.



7. Volte a montar a tampa, dando aperto aos 2 parafusos Phillips M5 x 10 de cabeça redonda, como mostrado acima.

Verificações Periódicas de Manutenção

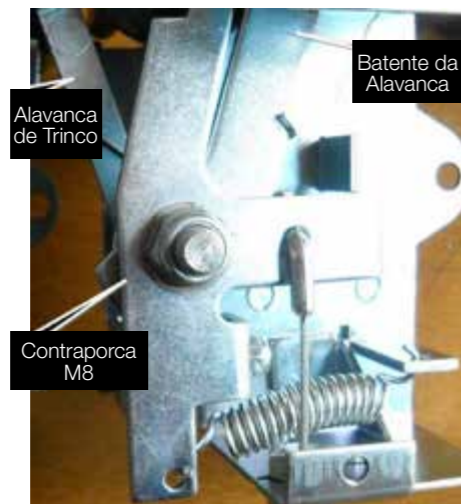

- A. Puxe a alavanca de trinco para a frente e liberte-a. Pela ação da mola, a alavanca de trinco deverá voltar à posição inicial com facilidade. Se a alavanca de trinco estiver limpa e, mesmo assim, não voltar à posição inicial com suavidade, afrouxe ligeiramente a contraporca M8 até a alavanca de trinco se deslocar com facilidade.
- B. Se a alavanca de trinco estiver demasiado solta, dê aperto à contraporca até a alavanca de trinco se deslocar livremente sem ficar agarrada.
- C. Para que o fecho da tampa do seu lascador continue a funcionar com suavidade, mantenha as alavancas limpas e aplique-lhes uma fina camada de spray de silicone lubrificante.

RESOLUÇÃO DE PROBLEMAS

PROBLEMA	CAUSA PROVÁVEL	SOLUÇÃO
Corte irregular ou deficiente.	Lâmina romba.	Afie a lâmina.
Grande cobertura de solo deixada em faixa cortada.	Altura de corte é demasiado baixa para a altura da relva a ser cortada.	Ajuste a altura de corte para remover aproximadamente um terço do comprimento da relva. Em seguida, vá diminuindo até à altura pretendida.
	O motor não está a trabalhar a plena velocidade.	Mova o acelerador para rápido.
	A parte inferior da estrutura do corta-relva está obstruída com aparas de relva molhada.	Enxágue a parte inferior do corta-relva com a mangueira. Consulte DEPOIS DE CORTAR A RELVA.

SPIS TREŚCI	
Wyjaśnienie symboli	3
Instrukcje dotyczące bezpieczeństwa	80
Montaż kosiarki	82
Przygotowanie silnika	82
Operowanie silnika	83
Uruchamianie	83
Zatrzymywanie	84
Przełączniki napędu	84
Kosz do zbierania trawy	84
Porady na temat koszenia	86
Przystawka mieląca	87
Kosiarki rozdrabniacze	87
Czynności po zakończeniu koszenia	87
Noże	88
Konserwacja	88
Wykrywanie i usuwanie usterek	90

NINIEJSZY PODRĘCZNIK MA ZASTOSOWANIE DO SZEROKIEGO ZAKRESU KOSIAREK. NIKTÓRE Z WYMIENIONYCH FUNKCJI MOGĄ NIE MIEĆ DO DANEJ KOSIARKI ZASTOSOWANIA.

WAŻNE: Niniejszą instrukcję wraz z ulotką dot. silnika należy zachować w bezpiecznym miejscu do wglądu na przyszłość. Dokumenty te zawierają ważne informacje na temat kosiarki.



UWAGA

UWAGA WSKAZUJE NA SPECJALNE ŚRODKI OSTROŻNOŚCI, KTÓRE NALEŻY PODJAĆ, ABY UNIKAĆ USZKODZENIA KOSIARKI.



OSTRZEŻENIE

OSTRZEŻENIE WSKAZUJE NA SPECJALNE PROCEDURY, KTÓRYCH NALEŻY PRZESTRZEGAĆ, ABY UNIKAĆ OBRAŹEN CIAŁA OPERATORA LUB OSÓB TRZECICH.

INSTRUKCJE DOTYCZĄCE BEZPIECZEŃSTWA



PRZED PIERWSZĄ PRÓBĄ POSŁUGIWANIA SIĘ KOSIARKĄ NALEŻY GRUNTOWNIE ZAPOZNAĆ SIĘ Z WSZYSTKIMI INSTRUKCJAMI.

Szkolenia

1. Dokładnie przeczytać podręcznik operatora i podręcznik konserwacji. Zapoznać się do brze z przełącznikami i właściwym sposobem posługiwania się sprzętem.

Wiedzieć, w jaki sposób szybko kosiarkę zatrzymać i wyłączyć przełączniki w nagłej potrzebie.

2. W żadnym wypadku nie dopuścić, aby dzieci lub osoby nie zaznajomione z niniejszymi instrukcjami posługiwały się kosiarką.

3. Z obszaru koszonego usunąć wszystkie osoby, a w szczególności małe dzieci i domowe zwierzęta.

4. Nie kosić, gdy w pobliżu są ludzie, a szc-

zególnie dzieci lub domowe zwierzęta;

5. Pamiętać, że w przypadku wypadku lub zagrożenia dla ludzi lub nieruchomości, winą leży po stronie operatora lub użytkownika sprzętu.

PRZYGOTOWANIE

1. Przed koszeniem uważnie sprawdzić obszar, na którym użyty będzie sprzęt i usunąć wszelkie kamienie, gałęzie, druty, kości i inne przedmioty obce, które mogą zostać wyrzucone przez ostrze.

2. Nie kosić na bosaka

ani w sandałach. Zawsze mieć na sobie pełne buty i długie spodnie. Zalecane jest noszenie odpowiedniej ochrony oczu.

3. Przed włączeniem silnika sprawdzić paliwo. Przy wlewaniu paliwa nie palić. Zbiornika paliwa nie napełniać w zamkniętym pomieszczeniu, w żadnym wypadku nie zdejmować korka zbiornika paliwa ani nie wlewać paliwa, gdy silnik jest w ruchu lub dopóki nie ostygł po pracy przez kilka minut. Przed włączeniem silnika zetrzeć całe rozlane paliwo.

4. Gdy silnik pracuje, nie wolno podejmować prób regulacji wysokości kółek.

5. Kosić tylko przy świetle dziennym lub przy dobrym świetle sztucznym, nie zezwalać dzieciom zbliżać się do koszonego trawnika.

6. W żadnym wypadku nie kosić mokrej trawy.

Stawiać pewne kroki, trzymać mocno uchwyt kosiarki i chodzić, a nie biegać. Przy cięciu trawy nigdy nie stawiać kroków do tyłu.

7. Wymieniać uszkodzone tłumiki

8. Przed użyciem przejrzeć wizualnie noże, śruby noży i zestaw tnący pod kątem zużycia lub uszkodzenia. Zużyte lub uszkodzone noże i śruby wymieniać w całych zestawach, aby zachować równowagę.

Do modeli rozdrabniacza zastosowanie mają wszystkie uwagi podane powyżej, jak i następujące zasady:

9. Przez cały czas pracy z urządzeniem należy nosić osłonę uszu i okulary ochronne.

10. Unikać luźnej odzieży i ubrań z paskami lub sznurówkami.

11. Urządzeniem można operować jedynie na otwartej przestrzeni (tzn. nie w pobliżu ściany lub innej stałej struktury) i na płaskim, utwardzonym podłożu.

12. Nie należy operować urządzeniem na podłożu żwirowym lub na bruku, skąd wyrzucane kamyczki mogą spowodować urazy.

OBSŁUGA

1. Przed zapaleniem silnika wyłączyć wszystkie przełączniki noża i napędu.

2. Przy włączaniu silnika nie przechylać kosiarki.

3. Ostrożnie włączyć silnik, trzymając stopy z dala od noży.

4. Ręk ani stop nie przysuwać w pobliże lub pod obracające się części. Trzymać się z dala od noża i otworu wyrzutu trawy.

5. Nie zmieniać ustawień regulatora silnika i nie używać silnika na nadobrotach. Nadmierna szybkość jest niebezpieczna i skraca okres eksploatacji kosiarki.

6. Przy przekraczaniu żwirowych ścieżek, chodników i dróg silnik wyłączać.

7. Nie kosić nad ciężkimi lub twardymi przedmiotami, jako że uderzenie ich przez nóż kosiarki może poważnie uszkodzić silnik, a także unieważni gwarancję.

8. Po uderzeniu przedmiotu obcego wyłączyć silnik, odłączyć kabel świecy zapłonowej, dokładnie przejrzeć kosiarkę pod kątem ewentualnych uszkodzeń i przed powtórным włączeniem i używaniem kosiarki dokonać napraw.

9. Jeśli kosiarka zacznie wibrować w nadmierny sposób, wyłączyć silnik, odłączyć kabel świecy zapłonowej i natychmiast sprawdzić przyczynę. Wibracja jest zwykle zwiastunem usterki.

10. Silnik należy wyłączać za każdym razem, gdy się maszyną zostawia, nawet na chwilę, a także przed czyszczeniem obudowy i przed dokonaniem przeglądu lub napraw.

11. Przy czyszczeniu, naprawach i przeglądach upewnić się, że nóż i inne części ruchome zostały zatrzymane i że silnik miał czas ostygnąć. Odłączyć kabel świecy zapłonowej i trzymać go z dala od świecy, aby zapobiec przypadkowemu włączeniu się silnika.

12. Silnika nie uruchamiać w zamkniętym pomieszczeniu. Mogą wytwarzać się trujące gazy wydechowe.

13. Przez zdjęciem kosza lub odblokowaniem rynny wyrzutu trawy wyłączyć silnik i odczekać, aż nóż się całkowicie zatrzyma.

14. Kosić należy w poprzek stoku, a nie w górę lub w dół. Przy zmianie kierunku na stokach należy zachować szczególną ostrożność. Stoków bardzo stromych kosić nie należy.

15. W żadnym wypadku nie wolno używać kosiarki bez właściwych osłon, dostarczonych przez producenta deflektorów, ani innych elementów zabezpieczających.

16. W żadnym wypadku nie wolno kosiarki podnosić ani przenosić, gdy jest w ruchu.

17. Jeśli zamontowany jest kurek paliwowy, po zakończeniu koszenia należy go zakręcić i zredukować ustawienie przepustnicy przy zatrzymywaniu.

18. Silnika nie włączać w zamkniętym pomieszczeniu, gdzie może gromadzić się toksyczny tlenek węgla.

19. Chodzić, a nie biegać

20. Zachować szczególną ostrożność przy cofaniu i pociąganiu sprzętu do siebie.

21. Jeśli kosiarkę trzeba przechylić w czasie przesuwania jej przez powierzchnie inne, niż murawa, oraz przy transporcie do lub z koszonego obszaru, należy zatrzymać noże.

22. Nie włączać silnika stojąc na przeciw rynny rozrzucającej trawę.

23. Nie wkładać rąk ani nóg pod ruchome części lub w ich pobliże, w żadnym wypadku nie stawać przed otworem wylotowym.

Do modeli rozdrabniacza zastosowanie mają wszystkie uwagi podane powyżej, jak i następujące zasady:

24. Przed uruchomieniem urządzenia sprawdzić, czy komora zasypowa jest pusta.

25. Twarz i ciało trzymać z dala od otworu zasilającego.

26. Przez cały czas utrzymywać właściwą równowagę ciała i stać mocno na nogach. Nie przeceniać swych możliwości. Przy podawaniu

materiału do komory, nigdy nie stać powyżej podstawy urządzenia.

27. Przy operowaniu niniejszym urządzeniem unikać wchodzenia w strefę zsyppową.

28. Przy podawaniu materiału do komory należy zachować szczególną ostrożność, aby fragmenty metalu, kamienie, butelki, puszki czy inne ciała obce nie zostały wrzucone do środka.

29. Nie dopuścić, aby rozdrobniony materiał gromadził się w strefie zsyppowej. Może to zablokować wyladunek i spowodować gwałtowne cofnięcie się materiału przez otwór wlotowy podawacza.

KONSERWACJA

1. Przed użyciem sprawdzić nóż(noże) i śrubę(y) noży, czy nie zostały zużyte lub uszkodzone. Zużyte lub uszkodzone noże i śruby wymieniać w całych zestawach, aby zachować równowagę. USZKODZONE NOŻE I ZUŻYTE ŚRUBY STANOWIĄ POWAŻNE ZAGROŻENIE.

2. Wszystkie nakrętki, sworznie i śruby należy utrzymywać mocno przykręcone, co poprawia stan bezpieczeństwa eksploatacji kosiarki.

3. Kosiarki zawierającej paliwo nie wolno przechowywać wewnątrz budynku w miejscu, gdzie opary mogłyby zetknąć się z otwartym ogniem lub iskrą. Przed schowaniem do jakiegokolwiek pomieszczenia pozwolić silnikowi ostygnąć.

4. Paliwo należy przechowywać w zatwierdzonym pojemniku w miejscu niedostępnym dla dzieci, chłodnym i dobrze przewietrzonym.

5. Celem zmniejszenia ryzyka pożaru, silnika nie pokrywać trawą, liśćmi lub nadmierną ilością smaru.

6. Torbę kosza na trawę należy często sprawdzać pod kątem zużycia, a uszkodzone torby wymieniać. Sprawdzać, czy torby zastępcze są zgodne z oryginalnymi zaleceniami lub specyfikacją producenta.

Do modeli rozdrabniacza zastosowanie mają wszystkie uwagi podane powyżej, jak i następujące zasady:

7. Gdy maszyna zostanie wyłączona w celu serwisu, inspekcji lub przechowania, lub też do wymiany części, należy odłączyć źródło zasilania, zdjęć kabel zapłonowy ze świecy i upewnić się, że wszystkie ruchome części kompletnie się zatrzymały. Przed rozpoczęciem inspekcji, napraw itp. pozwolić maszynie zupełnie ostygnąć.

8. Przy przeglądzie noży tnących należy pamiętać, że choć maszyna nie włączy się do prądu dzięki urządzeniu ryglującemu osłonę, noże mogą zostać wprowadzone w ruch za pomocą startera ręcznego.

PRZECHOWYWANIE KOSIARKI

Uchwyt daje się złożyć, co zmniejsza przestrzeń potrzebną na przechowywanie.

SKŁADANIE UCHWYTU. Poluzować zaciski pokręteł lub zwolnić dźwignię(e) uchwytu na środkowej części uchwytu, po czym zagiąć górny segment nad silnikiem.

Modele Ergo Shift można również

przechowywać z uchwytem przesuniętym do pozycji pionowej.



UWAGA

PRZY SKŁADANIU I ROZKŁADANIU UCHWYTU UPEWNIĆ SIĘ, ŻE KABELE PRZEŁĄCZNIKÓW NIE ZOSTAŁY NAPRĘŻONE. TRWAŁE ZAGIĘCIA UTRUDNIAJĄ DZIAŁANIE PRZEŁĄCZNIKÓW.

BEZPIECZNE PRZECHYLENIE KOSIARKI CELEM PRZECHOWYWANIA LUB PRZEGLĄDU.



UWAGA

PRZECHYLENIE KOSIARKI – SPUŚCIĆ PALIWO, A NASTĘPNIE PRZECHYLIĆ KOSIARKĘ TAK, ABY ŚWIECA ZAPŁONOWA BYŁA U GÓRY. ZDJĄĆ PRZEWÓD ŚWIECY ZAPŁONOWEJ.

ZAWSZE PRZECHYLAĆ KOSIARKĘ TAK, ABY ŚWIECA ZAPŁONOWA ZNAJDOWAŁA SIĘ U GÓRY.

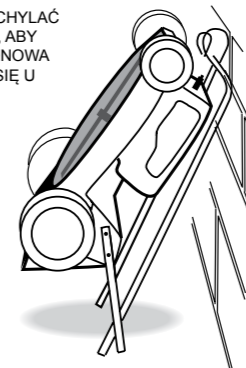

MONTAŻ KOSIARKI

Przy przygotowywaniu kosiarki do użycia po raz pierwszy należy odwołać się do następujących rozdziałów:

- Montaż uchwytu
- Przygotowanie silnika
- Składanie kosza

ADNOTACJA – Lewa i prawa strona kosiarki rozumiana jest w odniesieniu do pozycji operatora z tyłu, trzymającego uchwyt.

MONTAŻ UCHWYTU

W niektórych przypadkach uchwyt może być oddzielony od obudowy kosiarki, chociaż górny uchwyt może być połączony kablem przełącznika przepustnicy. Ostrożnie wyjąć kosiarkę razem z uchwytami z opakowania, unikając uszkodzenia kabla przełącznika przepustnicy.

Składanie uchwytu ze złączem śrubowym „Screw Lock”.

Dolny uchwyt jest zamontowany na kosiarce przy pomocy czterech sworzni zamocowanych we wspornikach uchwytu, po dwa na każdej stronie, patrz „A” na rysunku poniżej. Aby zamocować dolny uchwyt do kosiarki, dopasować sworznie do dolnego uchwytu, następnie dopasować uchwyt do obudowy kosiarki i zaciśnąć nakrętki po wewnętrznej stronie wspornika montażowego przy pomocy nasadki 13 mm lub klucza maszynowego.

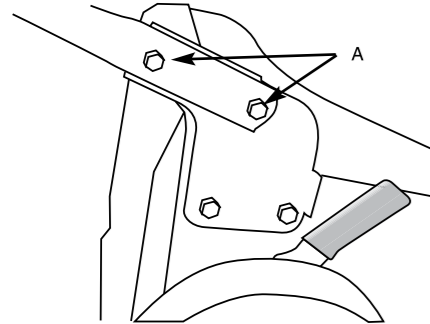

Następnie przymocować górny uchwyt do dolnego uchwytu.



UWAGA

NALEŻY UWAŻAĆ, ABY NIE SKRĘCAĆ UCHWYTU PRZED ZAMOCOWANIEM, JAKO ŻE MOŻE TO SPLĄTAĆ KABELE PRZEŁĄCZNIKÓW.

Zamocować od wewnątrz dwa długie sworznie przez otwory w dolnym uchwycie, opierając ich okrągłe łby ciasno na rurce. Na dwa długie sworznie nałożyć otwory górnego uchwytu. Upewnić się, że przełącznik przepustnicy został umieszczony z prawej strony. Zamocować plastikowe pokrętko po zewnętrznej stronie sworzni dolnego uchwytu jak na rysunku poniżej i zaciśnąć ręcznie do momentu uzyskania zablokowanie górnego uchwytu we właściwej pozycji.

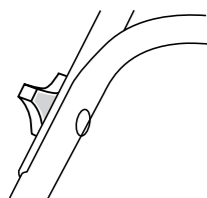

Składanie uchwytu ze złączem zatraskowym „Cam Lock”.

Większość tego typu modeli jest w pełni zmontowana fabrycznie, więc wystarcza tylko wyjąć kosiarkę z kartonu, przesunąć uchwyt do pozycji roboczej i zablokować dźwignię uchwytu.

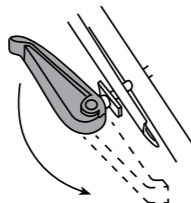

W niektórych modelach uchwyt typu cam lock są zmontowane na czas transportu w pozycji odwróconej. Aby je odwrócić, należy odkręcić nakrętkę do końca gwintu przy pomocy klucza/nasadki 13 mm, pociągnąć uchwyt cam lock do przodu i obrócić o 180°. Zaciśnąć nakrętkę z powrotem do momentu zablokowania uchwytu we właściwym miejscu tak, aby nie ruszał się w czasie pracy.

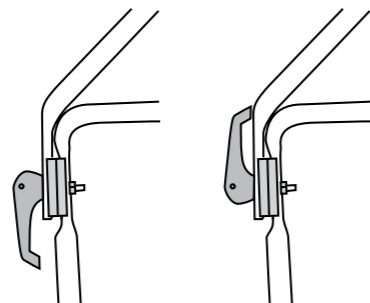

Pozycja zablokowana w czasie transportu.

Prawidłowa pozycja zablokowana po ponownej instalacji.

UCHWYT „ERGO”

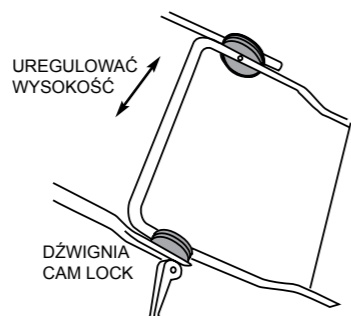

Wysokość uchwytu „Ergo” można regulować według uznania użytkownika. Należy po prostu zwolnić obie dźwignie cam lock, przesunąć górny uchwyt na wymaganą wysokość, po czym ponownie zaciśnąć dźwignie blokady. Jeśli kosiarka zaopatrzona jest w blokady śrubowe, należy śruby mocno dokręcić zgodnie z kierunkiem wskazówek zegara, co blokuje uchwyt.

Przesunięcie Ergo

Niektóre typy uchwytów dają się przesunąć do przodu, co umożliwia łatwy dostęp do tylnej klapy. Nacisnąć dźwignię nożną 1 i popchnąć uchwyt do momentu wycucia oporu – w prawie pionowej pozycji 2. Uchwyt można przesunąć z powrotem do tyłu w pozycję roboczą bez pomocy dźwigni nożnej.

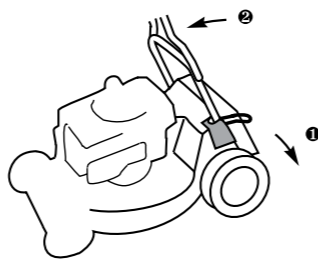

PRZYGOTOWANIE SILNIKA



PRZED UŻYCIEM KOSIARKI NALEŻY PRZECZYTAĆ I ZROZUMIEĆ DOSTARCZONY PRZEZ PRODUCENTA PODRĘCZNIK UŻYTKOWNIKA SILNIKA.



UWAGA

SILNIKA CZTEROSUWOWEGO NIE WOLNO WŁĄCZAĆ, O ILE NIE SPRAWDZIŁO SIĘ, ŻE ZOSTAŁ ON NAPEŁNIONY WŁAŚCIWĄ ILOŚCIĄ WŁAŚCIWEGO GATUNKU OLEJU. DAJSZE SZCZEGÓŁY PATRZ INSTRUKCJA OBSŁUGI SILNIKA.

SILNIKI DWUSUWOWE nie mają specjalnych wymagań co do smarowania pod warunkiem, że mieszanka paliwowo-olejowa jest zawsze prawidłowa.

OLEJ

Silniki czterosuwowe (czterotaktowe) transportowane są bez oleju. Ustawić kosiarkę na równej powierzchni, odkręcić korek „WLEWU OLEJU” i powoli wlać olej do zbiornika. Napełnić do znacznika pełnego poziomu na prętowym wskaźniku poziomu. Należy stosować olej silnikowy SAE 30. Przy sprawdzaniu poziomu oleju i przed włączeniem silnika, prętowy wskaźnik poziomu należy mocno przykręcić.

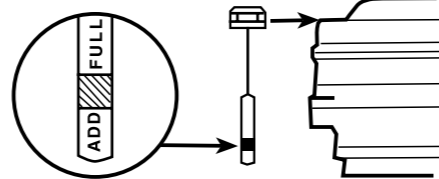

Sprawdzenie poziomu oleju, gdy kosiarka nie jest wyposażona w prętowy wskaźnik poziomu.

PALIWO



OSTRZEŻENIE

OPARY BENZYNY SĄ WYSOKO ŁATWOPALNE I WYBUCHOWE. NALEŻY OBCHODZIĆ SIĘ Z TYM MATERIAŁEM NIEZWYKLE OSTROŻNIE. PRZECHOWYWAĆ W ZATWIERDZONYM POJEMNIKU. ZBIORNIKA NIE NAPEŁNIAĆ, GDY SILNIK PRACUJE LUB WCIAŻ JEST GORĄCY. NIE ZBLIŻAĆ SIĘ Z OTWARTYM OGNIEM, ZAPAŁKAMI I ZAPALONYM PAPIEROSEM. ZBIORNIK NALEŻY NAPEŁNIAĆ NA DWORZE W DOBRZE PRZEWIETRZANEJ PRZESTRZENI. WYTRZEĆ JAKIKOLWIEK ROZLANY PŁYN I PRZED WŁĄCZENIEM SILNIKA PRZESUNĄĆ KOSIARKĘ W MIEJSCE ODLEGAŁE OD OPARÓW BENZYNY.



UWAGA

JEŚLI POD KORKIEM WLEWOWYM BENZYNY ZAMONTOWANA JEST NIEBIESKA ZATYCZKA, NALEŻY JĄ USUNĄĆ. SŁUŻY ONA JEDYNIENIE DO TRANSPORTU.

- Po informacje na temat proporcji mieszania paliwa dla silników dwusuwowych, patrz instrukcja obsługi silnika.

Przy napełnianiu zbiornika paliwa należy zostawiać 5 mm wolnej przestrzeni na rozprężanie paliwa.



UWAGA

W KAŻDYM WYPADKU NALEŻY STOSOWAĆ WYŁĄCZNIE CZYSTĄ, ŚWIEŻĄ BENZYNĘ, najlepiej o liczbie oktanowej co najmniej 91. Do silników czterosuwowych (czterotaktowych) używać tylko czystej benzyny. Do silników dwusuwowych STOSOWAĆ TYLKO mieszankę benzyny i oleju. Dalsze szczegóły patrz instrukcja obsługi silnika. Paliwo dla silników dwusuwowych należy zawsze dobrze wymieszać, wytrząsając benzynę i olej razem w czystym pojemniku, po czym wlać do zbiornika silnika. Przy przygotowywaniu mieszanki dla silników dwusuwowych NALEŻY STOSOWAĆ WYŁĄCZNIE OLEJE PRZEZNACZONE DLA SILNIKÓW DWUSUWOWYCH (DWUTAKTOWYCH). Nie zalecamy stosowania olejów o zmiennej lepkości ani paliw wstępnie zmieszanych.

SILNIK

Staranne stosowanie się do kilku zasad zapewni długotrwałe i bezproblemowe użytkowanie kosiarki. Należy przeprowadzać regularną konserwację zgodnie z podręcznikiem silnika i często sprawdzać, czy sworznie montażowe silnika są mocno dokręcone.

ADNOTACJA: GWARANCJA NA SILNIK WYDANA JEST PRZEZ PRODUCENTA SILNIKA, NIE PRZEZ FIRMĘ MASPORT. SPECJALISTYCZNY PRZEDSTAWICIEL SERWISOWY FIRMY MASPORT DOPOMOŻE W SPRAWACH ZWIĄZANYCH Z GWARANCJĄ SILNIKA.



OSTRZEŻENIE

Przed wprowadzeniem jakichkolwiek zmian do ustawień kosiarki upewnić się, że silnik został wyłączony i że nóż PRZESTAŁ SIĘ OBRACAĆ. W każdym przypadku odłączyć kabel świecy zapłonowej i upewnić się, że nie może on zetknąć się ze świecą, zanim dotknie cokolwiek innego wewnątrz obudowy kosiarki.

OPEROWANIE SILNIKA

PRZEŁĄCZNIK SILNIKA

Umieszczony jest on na górze uchwytu. Włącza on zasysacz, o ile zamontowany, (dla zimnego rozruchu) i pozwala na ustawienie wyregulowanej prędkości silnika.

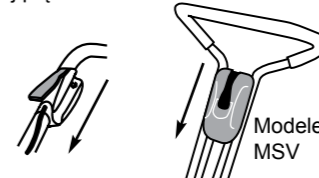

We wszystkich modelach przesunąć przełącznik do przodu, otwierając przepustnicę na pełny gaz.

Użytkownik nie musi zmieniać bez przerwy ustawień prędkości w trakcie koszenia, ponieważ regulator silnika utrzymuje ustawioną prędkość, nawet w warunkach zmiennego obciążenia przy cięciu trawy. Pozycje SSANIE (zimny rozruch), SZYBKO, WOLNO i STOP są zwykle zaznaczone. Jeśli STOP nie został zaznaczony, dla zatrzymania silnika należy przesunąć dźwignię poza pozycję WOLNO.

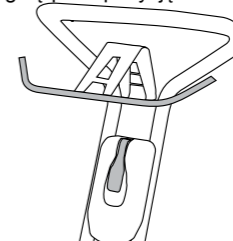

ADNOTACJA: Niektóre modele wyposażone są w wyłącznik pałkowy obecności operatora (ang. Operator Presence Control, OPC) u góry uchwytu. Musi on zostać dociśnięty do rączki przed włączeniem silnika. Gdy pałak ten zostanie zwolniony, silnik natychmiast się wyłączy.

Niektóre przełączniki oznakowane są symbolami zamiast słów. Na tych kosiarkach:
 O oznacza SSANIE,
 O oznacza SZYBKO,
 O oznacza WOLNO,
 O oznacza STOP.

Jeśli kosiarka nie posiada przełącznika oznakowanego słowem SSANIE lub symbolem ssania (O), wyposażona jest ona w silnik Pulsa Prime. (Patrz OPEROWANIE SILNIKA, MODEL Z ROZRUSZNIKIEM RĘCZNYM).

PRZEŁĄCZNIK SILNIKA. MUSI on być prawidłowo uregulowany dla łatwości zapalania i bezpieczeństwa zatrzymywania silnika. W przypadku wystąpienia problemów z zimnym rozruchem, należy poprawić zewnętrzny mankiet w dolnej części kabla przełącznika pod zaciskiem na silniku. Dalsze szczegóły patrz instrukcja obsługi silnika. Regulacji należy dokonywać wyłącznie z uchwytem w normalnej

pozycji roboczej. Po wyregulowaniu sprawdzić, czy motylek zasysacza zamyka się w pełni na jednym końcu przesuwu dźwigni kontrolnej, i czy wyłącznik rozrusznika został uaktywniony na jego drugim końcu.

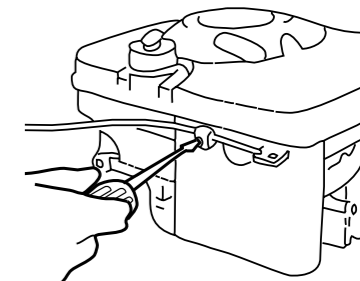

URUCHAMIANIE

Upewnić się, że silnik został przygotowany w prawidłowy sposób (patrz powyżej) i że kurek paliwa (jeśli zamontowany) jest w pozycji WŁ... Zalecamy sprawdzanie poziomu oleju przed każdym koszeniem.



OSTRZEŻENIE

W ŻADNYM WYPADKU NIE NALEŻY WŁĄCZAĆ SILNIKA W ZAMKNIĘTYM POMIESZCZENIU LUB W ŻŁE PRZEWIETRZANEJ PRZESTRZENI. GAZY WYDECHOWE Z SILNIKA ZAWIERAJĄ TLENK WĘGLA, BEZWONNY I ŚMIERTELNIE TRUJĄCY GAZ. RĘCE, STOPY, WŁOSY I LUŻNE UBRANIE NALEŻY TRZYMAĆ Z DALA OD RUCHOMYCH CZĘŚCI MASZYNY.

MODELE Z ROZRUSZNIKIEM RĘCZNYM.

Jeśli silnik nie był używany w niedawnym czasie, przestawić przełącznik silnika w pozycję SSANIE. W przypadku silników Pulsa Prime (które nie mają oznakowania ani symbolu SSANIA na przełączniku), nacisnąć ręczną pompkę paliwa z boku silnika przy gaźniku, patrz instrukcja obsługi silnika. (Czynność tę należy także wykonać po ponownym napełnieniu zbiornika po wyczerpaniu się paliwa). Stanąć z prawej strony obudowy kosiarki, uchwycić rączkę rozrusznika, pociągnąć powoli do wycucia oporu, po czym pociągnąć z całą siłą, co zapobiega gwałtownemu cofnięciu się maszyny. Powtarzać, dopóki silnik nie zaskoczy. Nie należy szarpać sznura ani nie zwalniać go, dopóki nie został w pełni przewinięty. - Po włączeniu i nagraniu się silnika przez chwilę, przesunąć przełącznik w pozycję pożądaną prędkości. Jeśli silnik nie włączy się z powodu „zalania”, przestawić przełącznik w pozycję WOLNO i pociągnąć rozrusznik sześć razy, co przyczyszcza zalanie

WSKAZÓWKI UŁATWIAJĄCE ZAPALANIA SILNIKA

1. Postawić kosiarkę na utwardzonej powierzchni, gdzie nóż nie dotyka trawy. Jeśli musi się zastartować na trawie, przesunąć kosiarkę na obszar już skoszony i/lub podnieść wysokość koszenia. Nie włączać kosiarki na powierzchni zwirowej.
2. Ogrzany silnik włączać z przełącznikiem w pozycji WOLNO.
3. Utrzymywać kosiarkę czystą pod spodem.

LISTA KONTROLNA TRUDNEGO ROZRUCHU

Sprawdzić następujące usterki:-

- ### PALIWO
1. Niedostateczna ilość paliwa w zbiorniku.
 2. Kurek paliwa zamknięty.
 3. Stare paliwo.
 4. Woda lub brud w paliwie.
 5. Zablockowany odpowietrznik w korku wlewowym paliwa.

ZAPŁON

1. Luźny kabel świecy zapłonowej.
2. Brudne elektrody świecy zapłonowej.
3. Nieprawidłowa przerwa w świecy zapłonowej.
4. Nieprawidłowy typ świecy zapłonowej.

INNE

1. Zatkany filtr powietrza (brud lub olej).
2. Złe podłączenie kabla przełącznika silnika.
3. Nóż tnący zablockowany

ZATRZYMYWANIE

Przesunąć przełącznik silnika w pozycję STOP.

PRZEŁĄCZNIKI NAPĘDU

Celem włączenia napędu kosiarki należy po prostu popchnąć do przodu ramię pałaka samobieźnego (ang. self propelled, SP) do jego zetknięcia się z rączką uchwytu. Zwolnienie nacisku na pałak powoduje wysprężenie mechanizmu napędowego. Oczywiście można też używać kosiarki jako modelu popychanego przez objęcie uchwytu w zwykły sposób.

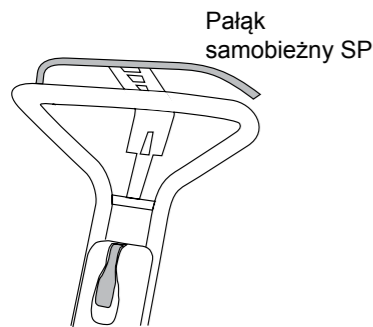

REGULACJA ŁUZU KABLA SPRZĘGŁA NAPĘDU SAMOBIEŻNEGO.

1. Potwierdzić, że wewnętrzny drut kabla przesuwany się przynajmniej na odległość 26 mm, gdy pałak samobieźny (ang. self propelled, SP) zostanie przesunięty z pozycji wysprężonej (otwartej - Rys. 1 i 2) do pozycji włączonego sprzęgła (zamkniętej - Rys. 3) w stosunku do uchwytu. Pierwsze 13 mm przesuwają dźwignię skrzyni biegów

(Rys. 4) w pozycję włączonego sprzęgła, a pozostałe 13 mm nadaje sprężynie pożądane napięcie 140 N względem stożków skrzyni biegów, co zapewnia prawidłową eksploatację bez ślizgania się w warunkach obciążenia. W celu uzyskania prawidłowego przesunięcia druta, wyregulować nieco pozycję pałaka.

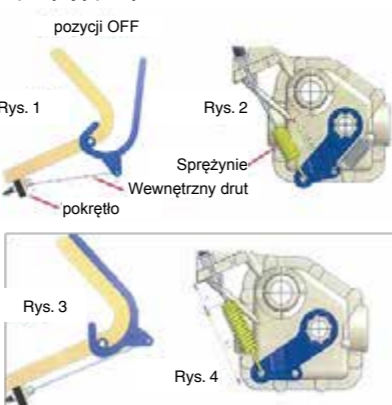

2. Cofnąć kosiarkę w kierunku do siebie, jednocześnie stopniowo zamykając pałak samobieźny, i odnotować pozycję pałaka w momencie, gdy dodatkowy opór na skutek cofania do tyłu wskazuje, że sprzęgło napędu się właśnie włącza. Ten dodatkowy opór powinien dać się zauważyć, gdy pałak samobieźny znajduje się w połowie odległości pomiędzy pozycją otwartą i zamkniętą (Rys. 5).

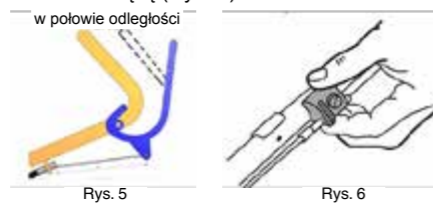

3. Jeśli punkt włączenia sprzęgła znajduje się w niewłaściwym miejscu, należy go wyregulować, obracając pokrętko pod kciukiem na bloku kotwiącym przy górnym końcu osłony kabla. Obracanie pokrętkiem w prawo przesuwa punkt włączenia sprzęgła w kierunku pozycji zamkniętej pałaka, a w lewo w kierunku pozycji otwartej pałaka (Rys. 6).
4. Potwierdzić poprawność regulacji, powtórnie sprawdzając położenie punktu włączenia sprzęgła.
5. Repita esta afinação a cada 150 horas de utilização, ou sempre que necessário se lhe parecer que a embraiagem da tracção do corta-relvas SP está a derrapar

WAŻNE: Niewłaściwie wyregulowany kabel sprzęgła oraz używanie pałaka samobieźnego w pozycji niezupełnie opartej o rękę jest przyczyną ślizgania się sprzęgła oraz przegrzewania się i poważnych uszkodzeń skrzyni biegów.



UWAGA

REGULOWAĆ TYLKO DO UZYSKANIA DODATNIEGO NAPĘDU. NADMIERNY NACISK SPOWODUJE ROZCIĄNIĘCIE SIĘ KABLA I PASKA.

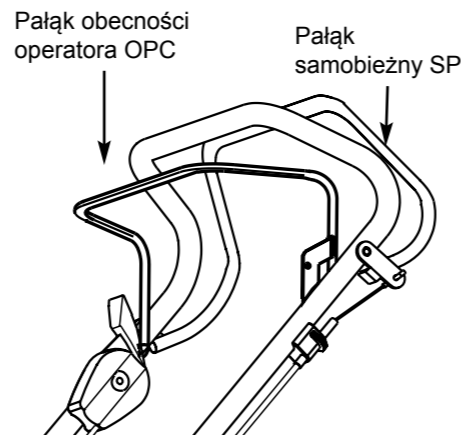

WYŁĄCZNIK PAŁAKOWY OBECNOŚCI OPERATORA (OPC)

Jest to element ochronny, zatrzymujący silnik szybko, gdy operator zwolni nacisk na uchwyt. Aby włączyć silnik, należy przesunąć pałak do tyłu i trzymać go dociśnięty do rączki.



OSTRZEŻENIE

Jeśli mechanizm biegu/hamowania maszyny nie jest wyregulowany prawidłowo lub został uszkodzony, po zwolnieniu pałaka OPC nóż może się nadal obracać. W takiej sytuacji nie należy kosiarki używać. Skontaktować się z lokalnym specjalistycznym serwisem obsługi.

MODELE Z REGULACJĄ PRĘDKOŚCI

Niektóre modele wyposażone są w dodatkowy, zamontowany z boku uchwytu przełącznik, zezwalający na zmianę szybkości poruszania się kosiarki bez konieczności zmiany szybkości silnika. Przełącznik ten daje się przesunąć w jedną z ośmiu pozycji. Należy przesunąć dźwignię do przodu dla zwiększenia prędkości ruchu kosiarki, a do tyłu dla jej zwolnienia.

DŹWIGNIĘ TĘ NALEŻY PRZESUWAĆ JEDYNIEM W TRAKCIE PRACY SILNIKA.

[Jeśli jest ona przypadkowo przesunięta gdy silnik jest nieruchomy, pasek napędu się poluzuje i będzie się ślizgać. Aby odzyskać trakcję, należy przesunąć dźwignię do przodu przy wysprężonym napędzie i włączonym silniku.]

Zmian szybkości można dokonywać, gdy silnik jest włączony lub nie.

KOSZ DO ZBIERANIA TRAWY



SKŁADANIE KOSZA

Istnieją trzy typy kosza:

- A. Torba
- B. Kosz wytłaczany plastikowy
- C. Kosz Aero (wytłaczane plastikowe części górne plus boczne panele z materiału.)

A. TORBA

1. Torbę nasunąć na drucianą ramę. Umocować plastikowy zacisk pod poprzecznicy ramy (część służąca za uchwyt) i zahaczyć zacisk na drucianej poprzecznicy. Do otworzenia jednego końca zacisku, żeby go przewlec przez drut, może być potrzebna dźwignia, np. śrubokręt.
2. Przesunąć boczny i przedni zacisk do wnętrza ramy i zaczepić je na ramie w ten sam sposób.
3. Przymocować metalową krawędź z przodu do zestawu kosza, przysrubowując ją do płyty u dołu ramy. Panel dolny kosza należy przymocować pomiędzy płytą, a krawędzią, jak na ilustracji. Śruby należy przymocować od góry, a nakrętki pod krawędzią, i mocno je przykręcić.

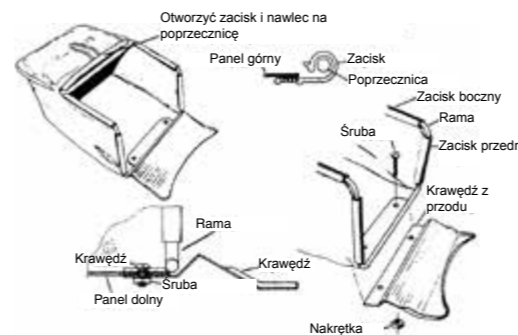

B. KOSZ WYTŁACZANY PLASTIKOWY

Istnieją dwa typy. Jeden z nich ma górną przykrywkę i uchwyt fabrycznie przymocowane do górnej powłoki kosza, podczas gdy w drugim modelu części te trzeba złożyć.

Jeśli kosz ma wymienione części już złożone, zacząć od punktu 4.

1. Postawić górną część powłoki kosza (A) na solidnej, równej powierzchni, z siatką skierowaną ku górze.
2. Trzymając górną pokrywkę (B) wklęsłą stroną skierowaną w kierunku siatki, unieść jej tylny koniec i połączyć przednie zaciski z zaczepami na górnej powłocie kosza. Trzymając je zaczepione, spuścić przykrywkę w dół i nacisnąć, łącząc kolce na przykrywce z rowkami na powłocie.

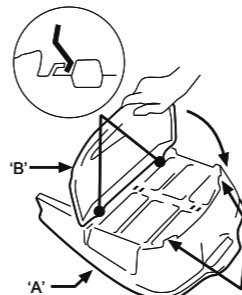

3. Znaleźć „F” na uchwycie i upewnić się, że znajduje się naprzeciwko „F” na powłocie kosza. Umocować uchwyt, wciskając go mocno w kwadratowe zagłębienie w górnej części kosza.

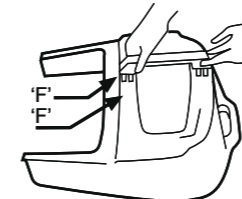

4. Postawić górną powłokę na stole roboczym, otwartą stroną do góry. Nie używać stołu, który może zostać uszkodzony przez porysowanie.
5. Ustawić dolną powłokę w pozycji do góry nogami ponad górną powłokę, obie części dokładnie ustawić w jednej linii, w szczególności zaciski z kolcami naprzeciw pasujących im rowków, po czym ścisnąć razem tylne uchwyty.

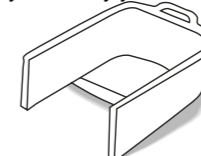

6. Trzymając kosz do góry nogami, przesunąć zestaw w pozycję, w której krawędź i tylny uchwyt podparte są skrajem stołu (patrz ilustracja), a kosz jest uwięziony pomiędzy ciałem użytkownika, a stołem.

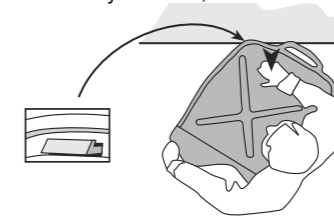

7. Uderzyć zestaw z góry otwartą dłonią w miejscu podpartym przez stół. Powinno się usłyszeć klik kolców wchodzących w rowki – jeśli nie, należy sprawdzić ustawienie i uderzyć jeszcze raz z nieco większą siłą.

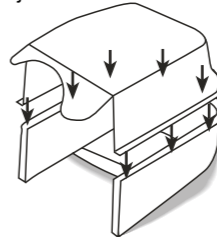

8. Pracując z lewa na prawo i zaczynając od tylnego uchwytu, należy obejść cały kosz, podtrzymując każdy zaczep po kolei na skraju stołu i wciskając wszystkie zaciski.

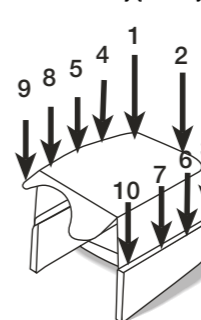

9. Na koniec przejrzeć uważnie cały kosz sprawdzając, czy wszystkie zaciski są w pełni połączone.

C. KOSZ AERO

Kosz brezentowy i kosz z wytłaczanego plastiku zaopatrzone są z przodu w zaczepy, które pasują do góry poprzeczki u podstawy rynny zsympowej. Kosz Rotaroli Series 18 wyposażony jest w dwa uszka pasujące do zaczepów

wsporników uchwytu.

Kosze Aero wyposażone są w dwie płytki pod przednią poprzeczką, które zaczepiają się o kanał wspomagający znajdujący się z tyłu kosiarki tuż nad ziemią. Tył kosza Aero należy trzymać blisko ziemi, dopóki płytki nie zaczepią się na kanał wspomagającym. Wówczas należy przekręcić kosz do właściwej pozycji. Rynnę lub klapkę można puścić po jej przekręceniu w górę, jako że zaczepy z przodu kosza automatycznie zaczepią się na kosiarkę, co pozwala rynnę lub klapkę ułożyć się na koszu w zablockowanej pozycji.

PRZYMOCOWANIE KOSZA



OSTRZEŻENIE

KOSZ NALEŻY PRZYMOCOWYWAĆ I ZDEJMOWAĆ Z KOSIARKI TYLKO WTEDY, GDY SILNIK ZOSTAŁ WYŁĄCZONY.

Stojąc z prawej strony kosiarki, sięgnąć prawą ręką w dół i pociągnąć w górę rączkę klapki ochronnej lub Smart Chute (rynnę rozpraszającą równomiernie ściętą trawę), a klapkę podnieść do poziomu równoległego z rączką. Lewą ręką podnieść kosz i ustawić go we właściwej pozycji z tyłu kosiarki.

Krawędź materiałowa kosza i części plastikowe łączą się z górą poprzecznicę lub podstawą tunelu, podczas gdy dwa zaczepy u góry wylotu kosza Aero pasują do góry wsporników wewnątrz otworu wylotowego kosiarki. Kosz Rotaroli Series 18 wyposażony jest w dwa uszka, pasujące do zaczepów w pobliżu wsporników uchwytu kosiarki.

Po właściwym przymocowaniu kosza, spuścić klapkę lub Smart Chute, aby utrzymywała go w miejscu. Upewnić się, że tylny brzeg klapki lub Smart Chute w pełni opiera się o krawędź/pręt z tyłu wylotu kosza.

ZDEJMOWANIE KOSZA

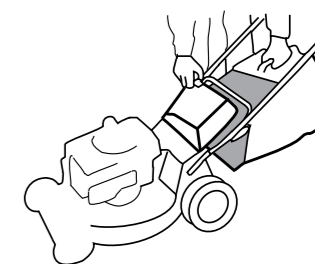

OSTRZEŻENIE

W KAŻDEJ SYTUACJI NALEŻY CZEKAĆ, AŻ SILNIK I NÓŻ ZATRZYMAŁY SIĘ CAŁKOWICIE, ZANIM ZDEJMIE SIĘ KOSZ LUB DOKONA REGULACJI KOSIARKI. NALEŻY PAMIĘTAĆ, ŻE RURA WYDECHOWA I OBSZAR W JEJ POBLIŻU MOGĄ BYĆ BARDZO GORĄCE.

- Wszystkie modele

Zatrzymać silnik i stanąć z prawej strony kosiarki. Lewą ręką złapać uchwyt kosiarki i nieco ją podnieść, jednocześnie prawą ręką podnosząc klapkę ochronną lub Smart Chute. Zdjąć kosz i spuścić klapkę lub Smart Chute, aby zakryć otwór wylotowy ściętej trawy.

OSTRZEŻENIE

Przed usunięciem resztek trawy, która mogła przykleić się wewnątrz rynny wyrzutu ścinków, należy ZAWSZE WYŁĄCZYĆ SILNIK, upewnić się, że ostrze przestało się obracać i ZDJĄĆ KABEL ŚWIECY ZAPŁONOWEJ.

OPRÓŻNIANIE KOSZA

Wyrzucić trawę z kosza, trzymając go pionowo, korzystając z tylnego uchwyty plastikowego kosza lub trzymając za tylny koniec stalowej ramy kosza z materiału. W razie potrzeby kosz wytrząsnąć, aby go w pełni opróżnić.

WSKAŹNIK POZIOMU WYPEŁNIENIA KOSZA

Niektóre modele kosza wyposażone są we wskaźnik poziomu wypełnienia kosza, pokazującego ilość zebranej trawy. Wskaźnik ten działa tylko w trakcji pracy silnika z szybkością cięcia trawy. Kiedy kosz jest pusty, wskaźnik jest w całości zielony, ale gdy poziom zebranej trawy zaczyna się podnosić, pojawia się czerwona, rosnąca w czasie strefa wskaźnikowa. Próby nadmiernego wypełnienia kosza spowodują zablokowanie rynny wyrzutu lub „przeciek” trawy z przodu kosza.

Nabranie doświadczenia z danym typem trawy i sposobem koszenia pozwoli na rozpoznanie wielkości czerwonego wskaźnika odpowiadającej optymalnym warunkom opróżniania kosza. Po każdym użyciu należy spłukać kosz wodą z węża, aby zachować swobodny ruch wskaźnika.

Wskaźnik poziomu trawy

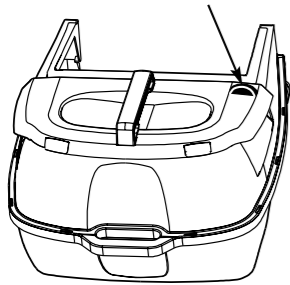

KONSERWACJA KOSZA DO ZBIERANIA TRAWY

KOSZE Z MATERIAŁU. Kosze tego typu zależą od swobodnego przepływu powietrza przez materiał, co zapewnia skuteczną zbiórkę trawy. W razie potrzeby wyprać, aby przywrócić otwartą siatkę splotu materiału. Gdy nie jest w użyciu, nie należy zostawiać torby z materiału bezpośrednio na słońcu. Torba nie zgnije, jeśli będzie mokra, natomiast przedłużona ekspozycja na promieniowanie słoneczne może spowodować przedwczesną degradację materiału. Ściętej trawy nie należy zostawiać w koszu przez czas dłuższy.

OSTRZEŻENIE

TORBĘ KOSZA NALEŻY CZĘSTO SPRAWDZAĆ POD KĄTEM ZUŻYCIA I USZKODZENIA, W RAZIE ZUŻYCIA WYMIENIAĆ. Używać należy jedynie autentyczne, oryginalne torby zastępujące tego urzędnika, ponieważ inne mogą okazać się niebezpieczne.

TYP WYTLĄCZANY PŁASTYKOWY. Kosze te również zależą od swobodnego przepływu powietrza w celu skutecznej zbiórki trawy. Siatkę wylotu powietrza utrzymywać w czystości, splukując ją często wodą z węża. Ściętej trawy nie zostawiać w koszu.

KONTROLA WYSOKOŚCI KOSZENIA

Pojedynczy przełącznik wysokości koszenia ustawia wszystkie cztery kółka jednocześnie. Aby użyć, unieruchomić kosiarkę ujmując uchwyt jedną ręką, a drugą odciągnąć dźwignię na zewnątrz i przesunąć do wymaganego ustawienia.

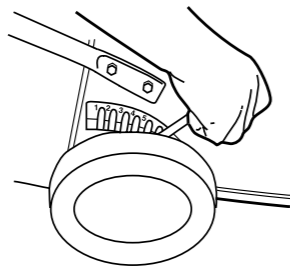

PORADY NA TEMAT KOSZENIA

Najlepszym czasem dnia na koszenie trawy jest wczesne popołudnie. W tym czasie trawa zdążyła już wyschnąć. Poza tym wrażliwa, świeżo ścięta trawa nie zostanie narażona na bezpośrednie działanie promieni słonecznych.

Dla zdrowia trawnika trawa nie powinna być cięta zbyt nisko. Korzystanie z najniższego ustawienia może spowodować zniszczenie rozety trawy, co umożliwi rozwój płaskim chwastom.

Sposób cięcia należy zmieniać w różnych tygodniach. W jednym tygodniu można kosić z północy na południe, a w następnym ze wschodu na zachód. Zapobiega to matowieniu i filcowaniu darni.

Najlepsze rezultaty uzyskuje się, gdy nóż kosiarki jest zawsze naostrzony. Tępe ostrze rozrywa, a nie tnę żdźbła trawy. Przy cięciu trawy bardzo długiej, koszenie wstępne przy wysokim ustawieniu, po czym drugie koszenie przy ustawieniu niższym (najlepiej następnego dnia lub później) skraca czas całkowity wymagany do przeprowadzenia tej pracy.

Nie należy usiłować ścinać za dużo trawy od razu. Przeciążą to silnik, a także wpłynę niekorzystnie na jakość mielenia.

Przy mieleniu unikać dwóch lub trzech najniższych ustawień. Najlepsze wyniki z mieniem uzyskuje się, gdy ścina się tylko jedną trzecią górną część murawy lub mniej. Niższe koszenie ma niekorzystny wpływ na jakość mielenia.

W MOKREJ LUB BARDZO DŁUGIEJ TRAWIE NALEŻY UNIKAĆ DWÓCH LUB TRZECH NAJNIŻSZYCH USTAWIENI

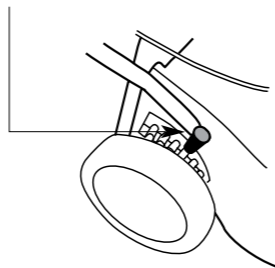

Ao voltar o corta-relva no final de uma faixa de relva enquanto procede à cobertura do solo (“mulching”) poderá notar a presença de relva não coberta. A estrutura do corta-relva é naturalmente inclinada para cima ao voltar para que o fluxo de ar que mantém a relva em posição para novo corte seja diminuído por instantes. Após cortar a relva pode voltar atrás e cortar apenas as voltas para que as aparas já não sejam visíveis.

Limpe a câmara de corte frequentemente para remover a acumulação de relva. Isto irá manter o melhor desempenho de corte, especialmente quando proceder à cobertura do solo. Evite cortar a sua relva quando estiver molhada. A relva molhada tende a formar torrões e interfere com a acção de cobertura do solo do corta-relva.

Se não estiver a recolher a relva cortada, corte a relva seguindo um padrão que deposite as aparas na faixa cortada anteriormente. Assim, se o seu corta-relva descarregar as aparas à esquerda, o próximo corte deverá ser à direita do anterior e vice-versa.

OSTRZEŻENIE

OTWORY WYLOTOWE MUSZĄ BYĆ ZAWSZE OSŁONIĘTE. W TRAKCIE KOSZENIA NIE NALEŻY ZDEJMOWAĆ DEFLEKTORA TRAWY ANI PODNOSIĆ KLAPKI OCHRONNEJ.

Przy koszeniu w pobliżu przeszkód, np. pni drzew, oraz na skraju trawnika, gdzie nie ma oparcia pod koła, używać lewej strony kosiarki, co daje użyteczny „nawis” ostrza dla dostępu do niewygodnych miejsc.

PORADY NA TEMAT KOSZENIA – „Smart Chute”

Wylot typu „Smart Chute” umożliwia koszenie bez zbierania trawy do kosza lub mielenia. Otwierając po prostu „drzwiczki” w dolnym lewym rogu Smart Chute można bezpiecznie kosić trawnik, równomiernie rozrzucając ścinki z lewej strony. W trawie mokrej, gęstej lub bardzo długiej zaleca się ustawienie wysokości koszenia na poziomie 4 lub wyższym celem uniknięcia zapychania. Jeśli z powodu niekorzystnych warunków kosiarka często się zapycha, spróbować kosić wolniej, ciąć węższe pasmo lub podnieść jeszcze wyżej wysokość koszenia.

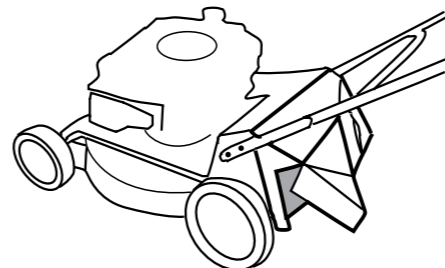

WYLOT SMART CHUTE OTWARTY

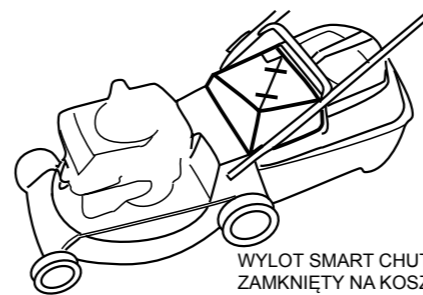

WYLOT SMART CHUTE ZAMKNIĘTY NA KOSZU

OSTRZEŻENIE

Nie wolno używać wylotu Smart Chute na koszu z otwartym wylotem. Mogłoby to spowodować szkody majątkowe lub obrażenia ciała u osób trzecich.

PRZYMOCOWYWANIE PRZYSTAWKI MIELĄCEJ DO KOSIARKI

1. Wyłączyć silnik.
2. Upewnić się, że rynna wylotowa i spód kosiarki są czyste. Patrz CZYNNOSCI PO ZAKOŃCZENIU KOSZENIA.
3. Podnieść klapkę i trzymając przystawkę mielącą w rękę wsunąć ją do rynny wylotowej, elementem ustawionym pod kątem z prawej strony.

W przypadku kosiarek „otwartych z tyłu”, przed spuszczeniem klapki upewnić się, że tył przystawki opiera się o tylną oś. Przy wkładaniu przystawki do kosiarek wyposażonych w rynnę rozrzucającą trawę, przed spuszczeniem klapki upewnić się, że uszko po lewej stronie podstawy weszło w wycięcie z tyłu u dołu ścianki bocznej wylotu. Po wskazówki dot. mielenia patrz rozdział „Porady na temat koszenia”.

KOSIARKI ROZDRABNIACZE

OSTRZEŻENIE

Przy wykorzystywaniu rury rozdrabniacza trzymać stopy w bezpiecznej odległości od obudowy kosiarki.

Przy wykorzystywaniu rury rozdrabniacza ustawić kosiarkę na równej powierzchni, której porysowanie przez wirujące odłamki drewna nie będzie przeszkadzać. Przy włączeniu kosiarki założyć kosz i ustawić wysokość koszenia na najniższym poziomie. Podnieść przykrywą rury rozdrabniacza. Przykrywa zostanie otwarta jedynie wtedy, gdy kosiarka ustawiona jest w najniższej pozycji cięcia. Sprawdzić, czy rura załadowcza nie jest zatkana, a klapka załadowcza jest w dobrym stanie.



MOCOWANIE BOCZNEJ RYNNY WYLOTOWEJ

W kosiarkach wyposażonych w rynnę boczną, otwory rynny muszą być zawsze zabezpieczone. KOSIARKI NIE WOLNO UŻYWAĆ, JEŚLI NIE ZOSTAŁA ZAINSTALOWANA RYNNA BOCZNA LUB KLAPKA OCHRONNA RYNNY.

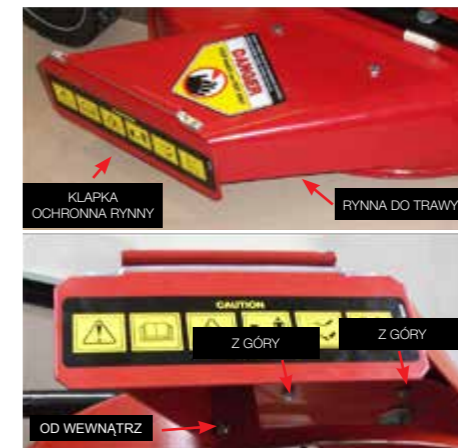

RYNNĘ DO TRAWY ZAMOCOWAĆ ZGODNIE Z ILUSTRACJĄ, 2 x śruby od góry z nakrętkami pod spodem i 1 x śruba od wewnątrz obudowy z nakrętką wewnątrz rynny do trawy.

RYNNY DO TRAWY NIE WOLNO ZDEJMOWAĆ. KLAPKI OCHRONNEJ RYNNY NIE WOLNO TRZYMAĆ W POZYCJI OTWARTEJ.

RYNNY DO TRAWY NIE WOLNO ZDEJMOWAĆ. KLAPKI OCHRONNEJ RYNNY NIE WOLNO TRZYMAĆ W POZYCJI OTWARTEJ. UŻYWANIE KOSIARKI BEZ PRAWIDŁOWEGO ZAMOCOWANIA TYCH ELEMENTÓW GROZI OBRAŻENIAMI CIAŁA OPERATORA LUB OSÓB TRZECICH ORAZ SZKODAMI MAJĄTKOWYMI.

OSTRZEŻENIE

Sprawdzać często, czy nóż jest ostry, a wkręty zabezpieczające są mocno dociśnięte.

Przy pomocy rury rozdrabniacza można ciąć gałęzie o grubości do 35 mm. Należy ciąć jedynie świeże (zielone) gałęzie. NIE WOLNO rozdrabniać twardego ani wysuszonego drewna. Twarde i/lub suche drewno może nadmiernie obciążyć maszynę i spowodować jej uszkodzenie. Sprawdzić, czy w rozdrabnianym materiale nie ma gwoździ lub innych ciał obcych.

OSTRZEŻENIE

Przed usunięciem zatoru pod kosiarką lub w rurze rozdrabniacza należy w każdym wypadku wyłączyć silnik.

Powoli podawać materiał do rury załadowczej. Należy nosić mocne rękawice, buty oraz ochronę uszu i oczu. Kosz często opróżniać, zapobiegając gromadzeniu się wiórów wewnątrz obudowy kosiarki. Wokół silnika oczyszczać regularnie odpady, zapobiegając ograniczeniu przepływu powietrza chłodzącego i eliminując ryzyko pożaru. Przed zdjęciem kosza wyłączyć silnik

CZYNNOŚCI PO ZAKOŃCZENIU KOSZENIA CZYSZCZENIE



MODELE Z PRZYSTAWKĄ CYCLOWASH.
Wylączyć silnik i zdjąć kosz. Do przystawki Cyclowash podłączyć wąż ogrodowy i włączyć silnik. Pozwolić, aby woda przepływała dobrym strumieniem przez 2-3 minuty. Wylączyć silnik i zdjąć wąż. Splukać kosz.

MODELE BEZ PRZYSTAWKI CYCLOWASH.
Wylączyć silnik i zdjąć kosz. Włączyć silnik. Trzymając się z daleka od części ruchomych, podłączyć wąż ogrodowy do portu mycia z dobrym strumieniem przepływu wody przez 2-3 minuty. Splukać kosz.

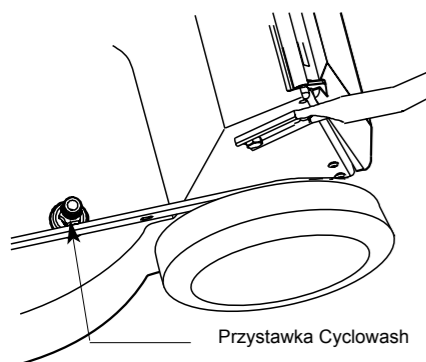

Przystawka Cyclowash

MODELE BEZ PORTU CYCLOWASH.
Wylączyć silnik, a kiedy nóż się zatrzymał, zdjąć kabel ze świecy zapłonowej. Zdjąć kosz i przechylić kosiarkę zgodnie ze wskazówkami podanymi w rozdziale dot. konserwacji instrukcji obsługi silnika (świeca zapłonowa u góry). Wodą z węża wymyć dobrze kosiarkę od spodu. Splukać kosz.

UWAGA

SILNIKA NIE SPLUKIWAĆ WODĄ, JAKO ŻE MOŻE TO USZKODZIĆ SYSTEM OCZYSZCZANIA POWIETRZA I ZAPŁON. PRZED PRZECHYLENIEM KOSIARKI ODWOŁAĆ SIĘ DO INSTRUKCJI OBSŁUGI SILNIKA. KOSIARKĘ PRZECHOWYWAĆ STOJĄCĄ NA KÓŁKACH, NIE NA BOKU.

NOŻE

USZKODZONE NOŻE I ŚRUBY STANOWIĄ POWAŻNE ZAGROŻENIE.

W regularnych odstępach czasu sprawdzać, czy sworznie montujące ostrze są mocno dokręcone.

Stan techniczny noża należy często sprawdzać, szczególnie po uderzeniu przedmiotu obcego lub gdy kosiarka ma wibracje. Zaniedbany nóż jest powodem złego cięcia i zbiórki niskiej jakości. Lokalny autoryzowany przedstawiciel z przyjemnością nóż wymieni.

UWAGA

ZAWSZE NALEŻY UŻYWAĆ AUTENTYCZNE, ORYGINALNE CZĘŚCI MASZINY, CO ZAPEWNIĄ BEZPIECZEŃSTWO I WYSOKĄ WYDAJNOŚĆ. Części nieautentyczne mogą nie spełnić oczekiwań i być niebezpieczne.

INSTRUKCJE DOT. KONSERWACJI NOŻA. NOŻE ŁOPATKOWE I TARCZOWE.

1. Zdjąć kabel świecy zapłonowej i ułożyć go tak, aby nie dopuścić do przypadkowego zetknięcia się ze świecą.
2. Przechylić kosiarkę do góry – przed przechyleniem odwołać się do wskazówek podanych w rozdziale dot. konserwacji w instrukcji obsługi silnika. Świeca zapłonowa musi być w pozycji u góry.
3. **NOŻE ŁOPATKOWE.** Wyjąć centralny sworznień i podkładkę sprężystą.
4. Wyjąć podkładkę skokową, a następnie nóż. Naostrzyć i zrównoważyć stare ostrze, albo zainstalować nowe. Złożyć w odwrotnej kolejności, przykładając uwagę, aby włożyć podkładkę skokową w otwór noża.

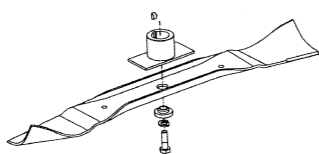

NOŻ SZYBKOTNĄCY / NOŻ QUADCUT®.

Wykonać czynności 1 i 2, jak powyżej. Końcówki tnące można usunąć i wymienić, wyjmując z kosiarki nośnik noża. Przy rozkładaniu zwrócić uwagę na pozycję poszczególnych części. Przy powtórny montowaniu noża upewnić się, że rowki pasują dobrze do uszek i tarczy napędu, oraz wymienić sworznie wspornikowe, jeśli wyglądają na zużyte.

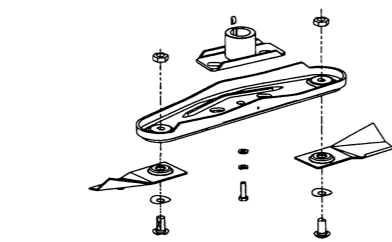

Nóż szybko tnący

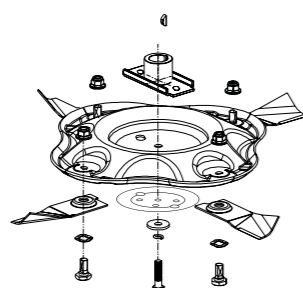

Nóż Quadcut®

NOŻ ROZDRABNIACZA.

1. Siga as instruções de manutenção para remoção das "Lâminas de barra e disco" nesta página.
2. Quando o porta-lâminas tiver sido

removido da cambota, este pode ser colocado num torno para remover a lâmina trituradora.

3. Afie e compense a lâmina antiga ou encaixe uma nova. A lâmina do corta-relva também deverá ser inspeccionada na mesma altura.
4. Monte pela ordem inversa, tendo atenção para alinhar a ranhura de chaveta na lâmina e a ranhura da lâmina.

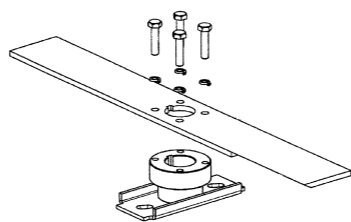

USTAWIENIA MOMENTU OBROTOWEGO PRZY WYMIANIE NOŻA:-

Centralny sworznień noża
45 - 50 Nm (33 - 37 funto-stop)

Cztery sworznie noża
9 - 11 Nm (6,6 - 8 funto-stop)

Cztery śruby 8mm do noży rozdrabniacza
20 - 22 Nm (15 - 16 funto-stop)

Sworznień mocujący końcówkę
20 - 25 Nm (15 - 18 funto-stop)

KONSERWACJA SILNIKA

Odwołać się do instrukcji obsługi producenta silnika.

SPUSZCZANIE OLEJU.

Mimo, że większość kosiarek wyposażona jest w korek spustowy od spodu, łatwiej jest wylać olej wyjmując pręt poziomoleju i przechylając kosiarkę na bok. Stary olej trzeba wylać do wygodnego pojemnika, np. dwu-litrowego pudełka po lodach.

ZAPŁON.

Kosiarki wyposażone są w układ zapłonowy bez rozdzielacza, który nie wymaga konserwacji poza sporadycznym czyszczeniem świecy zapłonowej. Zalecamy czyszczenie i ponowne ustawienie przerwy co 50 godzin, a wymianę co 100 godzin (patrz instrukcja obsługi silnika).

UWAGA

ŚWIEC NIE CZYSZCZIĆ PIASKIEM, jako że ziarna ściernie mogą dostać się do silnika i spowodować poważne szkody. DO WYMIANY UŻYWAĆ WYŁĄCZNIE TYPÓW ŚWIEC podanych w instrukcji obsługi silnika.

SYSTEM OCZYSZCZANIA POWIETRZA.

Prawidłowo zamontowana kasetka z czystym filtrem powietrza jest NIEZBĘDNA dla zapewnienia długotrwałej używalności silnika. Serwisu filtra dokonywać należy co 25 godzin roboczych (częściej w trudnych warunkach), zgodnie z instrukcją obsługi silnika.

TŁUMIK.



Zardzewiały lub uszkodzony tłumik może być

przyczyną zwiększenia hałasu powodowanego przez rurę wydechową. Stan tłumika należy okresowo sprawdzać i wymieniać wyłącznie przy użyciu autentycznych, oryginalnych części wyposażenia.

KONSERWACJA NAPĘDU

ROTAROLA.

Co 25 godzin - Zdjąć zewnętrzną pokrywę łańcucha, a łańcuch posmarować.

Co 100 godzin - Zdjąć zewnętrzną pokrywę łańcucha, rozłączyć łańcuch zewnętrzny w miejscu ogniwa łączącego i wyjąć ząb z górnego końca pokrywy łańcucha wewnętrznego. Zdjąć wewnętrzną pokrywę łańcucha, a łańcuch posmarować.

INNE MODELE SAMOBIEŻNE.

Co 100 godzin - Zdjąć tylne kółko usuwając kołpaki piasty i odkręcając nakrętki nylonowe 8 mm z podkładką, mocującą kółko do osi. Zdjąć zabezpieczający pierścień sprężynujący, który utrzymuje mniejsze kółko zębate, uważając aby go nie naciągnąć, po czym zdjąć mniejsze kółko zębate i podkładkę. Nasmarować zapadkę 5, otwór koła zębatego 6 i przekładnię zębatą 7. Uważać, aby ponownie zmontować zapadki w identyczny sposób, jak poprzednio, i nie przesuwając kółek zębatach na przeciwną stronę kosiarki.

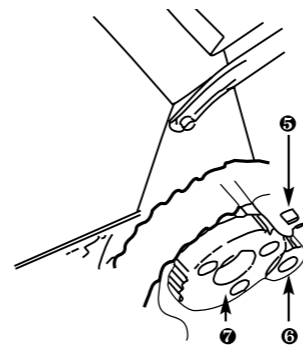

SKRZYŃNIA BIEGÓW.

Skrzynia biegów tych modeli jest zamkniętym, nie wymagającym konserwacji elementem. Trzeba tylko trzymać ją czysto z wierzchu.

REGULACJA PASKA MODELE O STAŁEJ PRĘDKOŚCI.

(Za wyjątkiem samobieżnych modeli rozdrabniarek i Rotaroli)

Trzymając świecę zapłonową na górze, przechylić kosiarkę, aby dostać się do skrzyni biegów. Przy użyciu dwóch kluczy 10 mm poluzować śrubę, która mocuje wspornik zaczepu skrzyni biegów do obudowy kosiarki, w stopniu pozwalającym na obrócenie skrzyni biegów naokoło jej wału zdawczego. Obrócić skrzynię biegów tak, aby usunąć luz z napędu paska klinowego, po czym zamocować wspornik zaczepu w jego nowej pozycji, dociskając zacisk i mocno go przykręcić.

SAMOBIEŻNE MODELE ROZDRABNIAREK I ROTAROLA

Modele te wyposażone są w naciągające pasek koło pasowe napinające. Celem regulacji

paska, poluzować śrubę zaciskową lub nakrętkę trzymającą stojak w kształcie litery V koła pasowego napinającego i przesunąć go wzdłuż szczeliny w obudowie. Po usunięciu luzu w pasku ponownie przykręcić śrubę lub nakrętkę.

MODELE Z REGULACJĄ PRĘDKOŚCI.

NIE NALEŻY kosiarki przechylać w sposób opisany dla modeli o stałej prędkości. Modele z regulacją prędkości zaopatrzone są w regulator na kablu biegnącym w dół od przełącznika szybkości do mechanizmu napędowego. Regulator ten powinno się modyfikować jedynie w sytuacji, gdy zakres dźwigni regulacji prędkości nie odpowiada całemu zakresowi dostępnych prędkości.

Regulator składa się z trzech części: dwóch końcówek połączonych z górnym i dolnym kablem zewnętrznym oraz centralnej beczki połączonej z końcówkami za pomocą gwintów lewo- i prawoskrętnych. Trzymając końcówki nieruchomo obracać beczką, oddalając końcówki od siebie, co zwiększa prędkość, lub zbliżając je do siebie, co zmniejsza prędkość poruszania się kosiarki. Wykorzystanie tego regulatora kompensuje rozciąganie się paska lub jego zużycie.

KOSIARKI MIELĄCE Z NAPĘDEM NA PRZEDNIE KOŁA.

Wyposażone w jeden bieg kosiarki z napędem na przednie koła wymagają zdjęcia obudowy przedniej skrzyni biegów w celu regulacji paska. Aby zdjąć obudowę, należy wykręcić cztery podtrzymujące śruby - dwie z góry i dwie spod spodu (Rysunek 1).

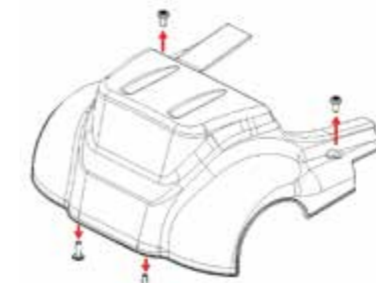

(Rysunek 1)

Podnieść przód obudowy powyżej przedniego pałąka bezpieczeństwa i pociągnąć do przodu, aż się oddzieli od kosiarki. Pasek klinowy można naciągnąć poprzez obracanie skrzyni biegów wokół jej wału zdawczego. Najpierw należy poluzować śrubę blokującą (Rysunek 2), która przyciska wspornik skrzyni biegów do płytki zaczepu przymocowanej od góry podstawy kosiarki.

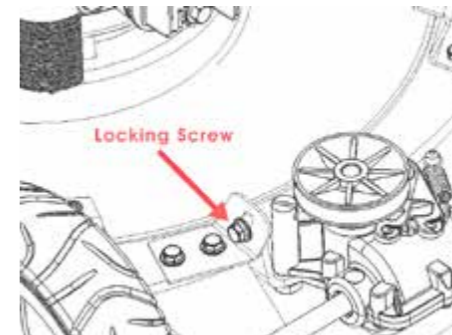

(Rysunek 2)

Następnie trzeba pociągnąć koło paskowe skrzyni biegów do przodu, aby napiąć pasek. (Rysunek 3) Nie należy napinać paska za mocno. Dokręcić z powrotem śrubę blokującą i nałożyć obudowę skrzyni biegów. Nie należy dokręcać za mocno śrub podtrzymujących obudowę, szczególnie tych pod spodem kosiarki.

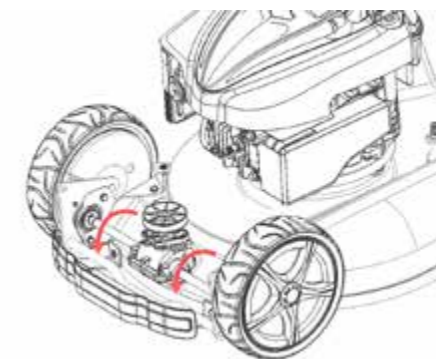

(Rysunek 3)

INSTRUKCJE DOT. REGULACJI KABLA POKRYWY ROZDRABNIACZA.

Zamocowany na kosiarce system pokrywy rozdrabniacza został ustawiony fabrycznie, ale z powodu różnych warunków transportu może wymagać doregulowania.

Uwaga: Zamieszczone tu zdjęcia mogą przedstawiać model kosiarki różniący się od zakupionego.



Pozycja otwarta

Pozycja zamknięta

1. Ustawić regulator wysokości w najniższej pozycji, pokrywa powinna pozostać otwarta. Gdy regulator zostanie przesunięty w inną pozycję, pokrywa powinna się zamknąć. (Powyższy przykład wykorzystuje kosiarkę aluminiową szerokości 53.34 cm (21 cali). Nie wszystkie kosiarki zbudowane są jednakowo. W niektórych najniższe ustawienie położone jest na dole.)



rubka dociskowa M6



5. Jeśli pokrywa się nie zamyka, albo jeśli nie ma przerwy pomiędzy bębnem, a dźwignią zatraskową, kiedy kabel jest luźny, zdjąć przykrywą obudowy przy pomocy dwóch wkrętów M5 x 10 typu Phillips.



- A. Pociągnąć dźwignię zatraskową do przodu, po czym zwolnić. Dzięki działaniu sprężyny powinna się ona z łatwością cofnąć. Jeśli dźwignia jest czysta, ale nie cofa się płynnie, należy nieco poluzować nakrętkę zabezpieczającą tak, aby dźwignia mogła się poruszać z łatwością.
- B. Jeśli dźwignia jest zbyt luźna, zaciśnięć nakrętkę tak, aby mogła się poruszać łatwo i bez ograniczeń.
- C. Utrzymywanie dźwigni w czystości i lekkie spryskiwanie silikonem w spray'u zapewni bezproblemowe działanie pokrywy rozdrabniacza.

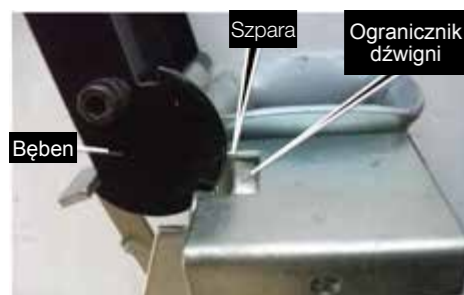

6. I dokręcić śrubę regulującą M5 z nakrętką.

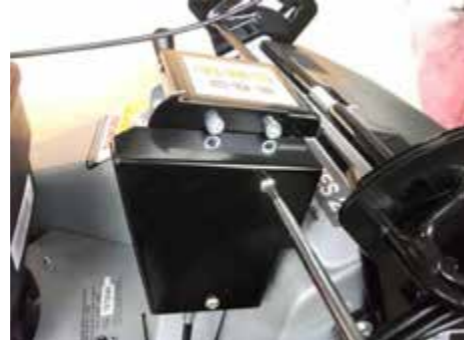

7. Przykrywą założyć z powrotem, mocując ją za pomocą wkrętów M5 x 10 typu Phillips, jak na ilustracji powyżej.

Okresowy przegląd i pielęgnacja

3. Ustawienie idealne – w pozycji najniższej wysokości cięcia pokrywa powinna się otworzyć oraz powinna wytworzyć się szpara szerokości około 3-4 mm pomiędzy bębmem, a ogranicznikiem dźwigni.



4. Przesunąć regulator wysokości z najniższej w inną pozycję - pokrywa powinna być się zamknąć. W pozycji wyższej wysokości cięcia pokrywa powinna być zamknięta, a pomiędzy bębmem, a dźwignią zatraskową powinna być przerwa szerokości 0,5-1 mm.

WYKRYWANIE I USUWANIE USTEREK

PROBLEM	MOŻLIWA PRZYCZYNA	ROZWIĄZANIE
Nierówne lub brzydkie cięcie	Tępe ostrze.	Naostrzyć nóż.
Na skoszonym paśmie nadmierna ilość zmielonej trawy.	Wysokość cięcia za niska w stosunku do wysokości trawnika.	Ustawić wysokość cięcia tak, aby usuwać około jednej trzeciej murawy. Następnie kosić do uzyskania pożądanej wysokości.
	Silnik nie pracuje z pełną prędkością.	Przesunąć przepustnicę w pozycję SZYBKO.
	Kosiarka jest zatkana pod spodem ścinkami mokrej trawy.	Wodą z węża wymyć dobrze kosiarkę od spodu. Patrz CZYNNOŚCI PO ZAKOŃCZENIU KOSZENIA.

INNHold	
SYMBOLFORKLARING	3
SIKKERHETSINSTRUKSJONER	92
MONTERE GRESSKLIPPEREN	94
KLARGJØRE MOTOREN	94
KJØRE MOTOREN	95
START	95
STOPPE	96
DRIVKONTROLLER	96
OPPSAMLEREN	96
KLIPPERÅD	98
BIOKLIPPEHETEN	98
FLISKUTTEKLIPPERE	99
ETTER KLIPPING	99
KNIVER	99
VEDLIKEHOLD	100
FEILSØKING	102

Denne håndboken gjelder en rekke forskjellige gressklippere. Det kan være at enkelte omtalte funksjoner ikke gjelder for din gressklipper.

VIKTIG: Disse instruksjonene samt motorheftet skal oppbevares på et trygt sted for fremtidig bruk. De inneholder viktig informasjon om gressklipperen.



FORSIKTIG

FORSIKTIG INDIKERER AT DU MÅ VÆRE SPESIELT VARSOM FOR Å UNNGÅ SKADER PÅ GRESSKLIPPEREN.



ADVARSEL

ADVARSEL INDIKERER SPESIELLE PROSEDYRER SOM MÅ FØLGES FOR Å UNNGÅ SKADER PÅ OPERATØREN ELLER EVENTUELLE TILSKUERE.

SIKKERHET INSTRUKSJONER



LES ALLE INSTRUKSJONER FØR DU BRUKER GRESSKLIPPEREN.

OPPLÆRING

1. Les bruker- og vedlikeholdshåndbøkene nøye. Gjør deg godt kjent med kontrollene og riktig bruk av utstyret. Gjør deg kjent med hvordan du stopper gressklipperen og raskt kobler ut kontrollene i en nødsituasjon.
2. La aldri barn eller personer som ikke er kjent med disse instruksjonene betjene gressklipperen.
3. Hold mennesker unna arbeidsområdet, spesielt små barn og kjæledyr.
4. Bruk aldri gressklipperen hvis mennesker, spesielt barn eller dyr oppholder seg i nærheten.
5. Husk at det er operatøren eller brukeren som er ansvarlig for ulykker eller farer som oppstår overfor andre mennesker eller deres eiendom.

KLARGJØRING

1. Undersøk området der utstyret skal brukes grundig, og fjern alle steiner, pinner, ledninger, bein og andre fremmedlegemer før du bruker gressklipperen, da disse kan bli kastet opp av kniven.
2. Bruk ikke utstyret når du er barfotet eller bruker åpne sandaler. Bruk alltid gode sko og langbukser. Det anbefales å bruke egnede vernebriller.
3. Sjekk drivstoffet før du starter motoren. Ikke røyk under påfylling av drivstoff. Ikke fyll opp tanken innendørs, bensinlasket skal aldri fjernes fra drivstofftanken og ikke fyll på drivstoff når motoren er i gang eller før den er nedkjølt, hvilket kan ta flere minutter etter at den har vært i bruk. Fjern eventuelt drivstoffsøl før du starter motoren.
4. Forsøk aldri å justere høyden på hjulene mens motoren går.
5. Slå kun i dagslys eller med god belysning. Barn skal ikke ha tilgang til området som skal klippes.
6. Ikke bruk utstyret når gresset er vått. Sørg for at du alltid har godt fotfeste. Hold deg godt fast i håndtaket og gå, spring aldri. Gå aldri bakover når du klipper gresset.
7. Bytt defekte lyddempere.
8. Før bruk må du alltid foreta en visuell inspeksjon for å kontrollere om knivene, knivboltene og knivenheten er slitt eller skadet. Bytt slitte eller skadde kniver og bolter i sett for å opprettholde balansen.

Alt det ovennevnte og det følgende gjelder for alle flishuggermodellene:

9. Ha på deg ørebeskyttelse og vernebriller til enhver tid når du betjener maskinen.
10. Unngå å ha på deg klær som er løstsittende eller som har hengende snorer eller bånd.
11. Du må kun betjene maskinen på en åpen plass (dvs. ikke i nærheten av en vegg eller en annen stasjonær gjenstand) og på en stødig, jevn overflate.
12. Du må ikke betjene maskinen på en brolagt eller gruslagt overflate der materiale som blir kastet ut kan forårsake personskade.

BETJENING

1. Koble ut alle kniv- og drivklutsjer før du starter motoren.
2. Ikke vipp gressklipperen når du starter motoren.
3. Start motoren forsiktig og stå med beina på god avstand fra knivene.
4. Stikk ikke hender eller føtter i nærheten av eller under roterende deler. Hold deg alltid unna knivene og utkaståpningen.
5. Endre ikke motorens regulatorinnstillinger eller kjør motoren med høy hastighet. Høy hastighet er farlig og forkorter gressklipperens levetid.
6. Stopp motoren når du krysser grusveier, fortau eller veier.
7. Ikke klipp over tunge eller harde gjenstander, da dette kan gi alvorlig skade på motoren og føre til at garantien blir ugyldig.
8. Hvis du treffer et fremmedlegeme, må du stoppe motoren, ta av ledningen fra tennpluggen, inspisere gressklipperen grundig for å se om den er skadet og reparere skaden før du starter på nytt.
9. Hvis gressklipperen begynner å vibrere unor-

malt, må du stoppe motoren, koble fra ledningen til tennpluggen og umiddelbart undersøke hva som er årsaken. Vibrasjon er vanligvis varsel om problemer.

10. Stopp alltid motoren når du forlater gressklipperen, selv om det bare er for et øyeblikk, samt før rengjøring av huset på plenklipperen, og når du utfører reparasjoner eller inspeksjoner.

11. Ved rengjøring, reparasjon eller inspeksjon må man forsikre seg om at kniven og alle bevegelige deler er stoppet og at motoren har fått tid til å avkjøles. Koble fra tennpluggledningen og hold ledningen unna pluggen for å hindre utilsiktet start.

12. Ikke kjør motoren innendørs. Det kan produseres dødelig eksosgass.

13. Slå av motoren og vent til kniven stopper helt før du tar av gressfangeren eller fjerner tilstopping fra utkasteren.

14. Kjør på tvers i skråninger, ikke opp og ned. Vær ekstremt forsiktig når du skifter retning i skråninger. Klipp ikke gress i svært bratte bakker.

15. Bruk aldri gressklipperen uten at riktig beskyttelse, avvisere som er levert av produsenten eller andre sikkerhetsanordninger er på plass.

16. Aldri løft eller bær en gressklipper mens motoren er i gang.

17. Hvis det er montert en drivstoffkran, steng den når du er ferdig med klippingen og reduser gassen mens du kjører tom for drivstoff i systemet.

18. Betjen ikke motoren på et avstengt område hvor det kan samle seg opp farlig karbonmonoksid.

19. Gå, løp aldri.

20. Vær meget forsiktig når du går baklengs eller trekker gressklipperen mot deg.

21. Stopp knivene hvis gressklipperen må vippe for å transportere den over andre flater enn gress, og når du transporterer gressklipperen til og fra stedet som skal klippes.

22. Start ikke motoren mens du står foran utkaståpningen.

23. Ikke stikk hender eller føtter i nærheten av roterende deler, hold alltid avstand til utkasteråpningen.

Alt det ovennevnte og det følgende gjelder for alle flishuggermodellene:

24. Før du starter maskinen, må du ta en titt inn i innmatingssrommet og forsikre deg om at det er tomt.

25. Hold ansiktet og kroppen unna innmatingssåpningen.

26. Behold riktig balanse og fotfeste til enhver tid. Du må ikke strekke deg for langt frem. Du må aldri stå på et høyere nivå enn maskinens base når du mater inn materiale i den.

27. Du må alltid holde deg i god avstand fra uttømmingssonen når du betjener denne maskinen.

28. Når du mater materiale inn i maskinen, må du være ekstremt forsiktig så ikke metaldeler, steiner, flasker, bokser eller andre fremmedlegemer blir inkludert.

29. Du må aldri la det bygge seg opp prosessert materiale i uttømmingssonen; dette kan stå i veien for ordentlig uttømming og føre til at

materiale blir kastet tilbake gjennom innmatingssåpningen.

VEDLIKEHOLD

1. Før bruk skal kniven(e) og knivbolten(e) kontrolleres for slitasje og skade. Bytt slitte eller skadde kniver og bolter i sett for å opprettholde balansen. SKADETE KNIVER OG SLITTE BOLTER ER MEGET FARLIG.

2. Fest alle muttere, bolter og skruer godt for å sikre at gressklipperen er i god bruksmessig stand.

3. Lagre aldri en gressklipper som har drivstoff på tanken inne i en bygning hvor røyk kan nå en åpen flamme eller gnist. La motoren kjøle seg ned før du lagrer slikt utstyr innendørs.

4. Drivstoffkannen skal oppbevares utilgjengelig for barn på et kjølig, godt ventilert sted.

5. For å redusere brannfaren, hold motoren fri for gress, blader og oljesøl.

6. Kontroller oppfangingsposen ofte for nedbryting og slitasje. Skift ut slitte poser. Kontroller at reserveposer er i henhold til originalprodusentens anbefalinger eller spesifikasjoner.

Alt det ovennevnte og det følgende gjelder for alle flishuggermodellene:

7. Når maskinen blir stanset på grunn av service, inspeksjon eller lagring, eller for å endre tilbehør; slå av strømkilden, koble tennpluggledningen fra tennpluggen, og pass på at alle de bevegelige delene har stanset helt. La maskinen kjøle seg ned før du foretar inspeksjoner, justeringer osv.

8. Når du betjener klippemidlene, må du være oppmerksom på at selv om strømkilden ikke vil starte på grunn av beskyttelsens sperremekanisme, kan klippemidlene fremdeles flyttes av en manuell startmekanisme.

LAGRING AV GRESSKLIPPEREN

Håndtaket kan foldes for å minimere plasskravet.

FOLDE HÅNDTAKET. Løsne klemmeknappene eller lås opp håndtakspaken(e) midt på håndtaket og fold den øverste delen over motoren.

Ergo Shift-modeller kan også lagres ved å flytte håndtaket til stående stilling.



FORSIKTIG

KONTROLLER AT KONTROLLKABLENE IKKE KOMMER I SPENN NÅR HÅNDTAKET FOLDES INN OG UT. PERMANENTE KNEKKER VIL GJØRE AT KONTROLLENE BLIR VANSKELIGE Å BETJENE.

TIPPING AV GRESSKLIPPEREN PÅ TRYGG MÅTE FOR LAGRING ELLER INSPEKSJON.



FORSIKTIG

VIPPE KLIPPEREN – TAPP AV DRIVSTOFF. SÅ VIPPES KLIPPEREN MED TENNPLUGGEN OPP. FJERN TENNPLUGG LEDNING.

BARE VIPPE KLIPPEREN MED TENNPLUGG OPP

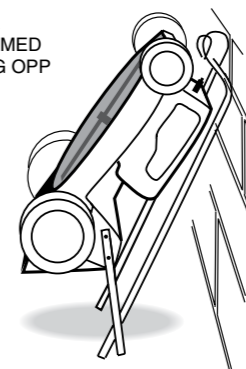

MONTERE GRESSKLIPPEREN

Se følgende avsnitt når man klargjør gressklipperen for første gangs bruk.

- Montere håndtaket
- Klargjøre motoren
- Montere oppsamleren

MERK - Venstre og høyre side av gressklipperen refererer til arbeidsstillingen bak håndtaket.

MONTERE HÅNDTAKET

I enkelte tilfeller kan håndtaket være helt frakoblet fra gressklipperskroget, selv om den øverste delen av håndtaket kan sitte fast via gassreguleringskabelen. Ta gressklipperen og håndtakene samlet ut av boksen, for å unngå å skade gassreguleringskabelen.

Montere 'skrulås'-håndtaket.

Det nedre håndtaket er montert til gressklipperen med fire bolter plassert i håndtakbraketene, to på hver side, 'A' på tegningen under. For å bolte det nedre håndtaket til gressklipperen, må du sette boltene gjennom det nedre håndtaket og feste håndtaket til gressklipperskroget og trekke til mutrene på innsiden av montasjebra-kettene med en 13 mm A/F-kopp eller skiftenøkkel.

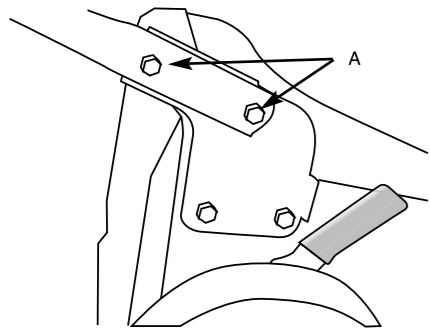

Fest så det øverste håndtaket til det nederste håndtaket.



FORSIKTIG

PASS PÅ IKKE Å ROTERE HÅNDTAKET FØR DU FESTER DEN, DA DETTE VIL FLOKE AV KONTROLLKABLER.

Sett to lange bolter gjennom hullene i det nederste håndtaket fra innsiden. De runde hodene skal sitte tett inntil røret. Sett hullene i det øverste håndtaket over de to lange boltene. Forsikre deg om at gasspaken er på høyre side. Fest plastknappen på utsiden av den nedre håndtaksbolten som vist under og trekk til for hånd til det øvre håndtaket er låst i stilling.

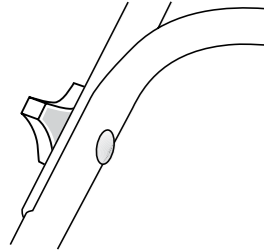

Montere 'kamlås'-håndtaket.

De fleste av disse modellene er helt montert når de pakkes, slik at alt man trenger å gjøre er å ta den ut av esken, svinge opp håndtaket til arbeidsstillingen og låse håndtakspaken(e).

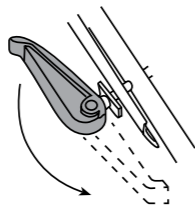

Kamlåshåndtaket på enkelte gressklippere er snudd for transport. For å snu dem rundt, må du skru ut mutteren til enden av gjengen med en 13 mm A/F skiftenøkkel/kopp, dra kamlåshåndtaket ut og rotere det 180°. Trekk til mutteren igjen til håndtaket låses fast på plass og ikke endrer stilling når klipperen er i bruk.

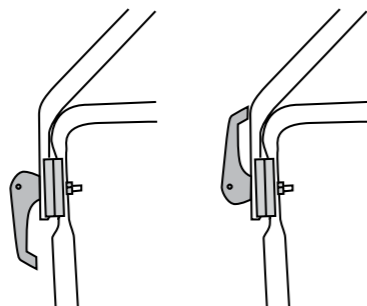

Låst posisjon når sendt..

Riktig låst posisjon etter montering.

'ERGO'-HÅNDTAKET

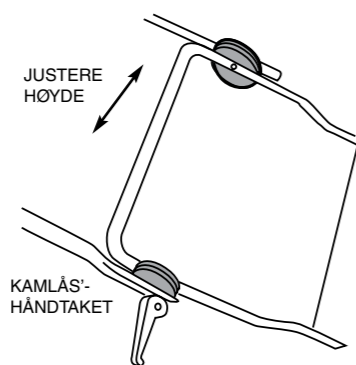

'Ergo'-håndtaket kan justeres til ønsket høyde. Løs ganske enkelt begge kamlåsspakene, flytt det øvre håndtaket til ønsket høyde og klem igjen kamlåsene. Hvis gressklipperen har låser av skrutuppen, skru knappene fast med urviseren for å låse håndtaket.

Ergo Shift

Noen håndtak kan roteres forover for å få enkel tilgang til bakklaffen. Trykk ned fotspaken ❶ og skyv håndtaket til du kjenner motstand — i nesten vertikal stilling ❷. Håndtaket kan beveges bakover til arbeidsstilling uten at man bruker fotspaken.

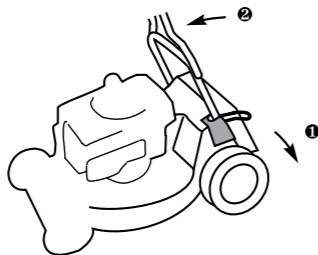

KLARGJØRE MOTOREN



LES OG FORSTÅ HÅNDBOKEN FRA MOTOR-PRODUSENTEN OG BRUKSANVISNINGEN FØR DU BRUKER GRESSKLIPPEREN.



FORSIKTIG

IKKE START din 4-takts motor før du har sjekket at det er riktig mengde med riktig motorolje. Se motor instruksjonsbok for detaljer

TOTAKSMOTORER krever ingen spesiell oppmerksomhet hva angår smøring, forutsatt at drivstoff-/oljeblandingen alltid er korrekt.

OLJE

Firetakts (syklus) -motorer leveres uten olje. Plasser gressklipperen på et flatt underlag, skru av 'OLJEPÅFYLINGS'-lokket og hell olje forsiktig i sumpen. Fyll opp til full-merket på peilestaven. Når man sjekker oljenivået, og før man kjører motoren, må peilepinnen skrues godt på plass.

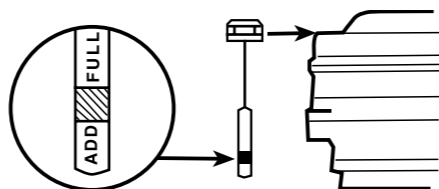

Kontrollere oljenivået hvis motoren ikke er utstyrt med en peilepinne.

DRIVSTOFF

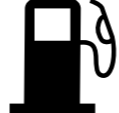

ADVARSEL

BENSIN DAMPEN ER MEGET BRANNFARLIG OG EKSPLOSIV. HANDLE MED EKSTREM FORSIKTIG. STORE I EN GODKJENT BEHOLDER. TILLATER IKKE ÅPEN FLAMME. KAMPER ELLER RØYKING I NÆRHETEN. FYLL TANKEN UTENDØRS I ET GODT VENTILERT STED. TØRK BORT EN SØL OG FLYTTE GRESSKLIPPEREN BORT FRA EVENTUELLE BENSINDAMPEN FØR DU STARTER MOTOREN.



FORSIKTIG

HVIS EN BLÅ PLUGG ER MONTERT UNDER BENSINTANKLOKK, MÅ DENNE FJERNES. DEN ER KUN FOR TRANSPORT BRUK.

- For drivstoffforholdet til totaktsmotorer, se instruksjonsboken til motoren.

Ved fylling av drivstofftanken, må man alltid sørge for ekstra luftrom på ca. 5 mm for å tillate ekspansjon av drivstoffet.



FORSIKTIG

Bruk bare ren frisk bensin, fortrinnsvis blyfri 95 oktan. 4-taktsmotorer bruker ren bensin. Fire slag (syklus) motorer bruker rett drivstoff. To takts motorer må ha drivstoff og olje blanding. Se motoren instruksjonsbok for detaljer. Alltid blande to-takts bensin grundig ved å riste på olje og bensin sammen i en ren beholder før strømme inn i motoren tanken. bruker bare 2 stroke (syklus) oljer da blander to slag drivstoff. Vi anbefaler ikke bruk av multiviskositet oljer eller ferdigblandet brensel.

MOTOR

Regelmessig kontroll av noen få enkle punkter vil sikre lang og problemfri ytelse av gressklipperen. Utfør regelmessig vedlikehold som beskrevet i motorhåndboken, og sjekk regelmessig at motorens festebolter sitter godt fast.

MERK: MOTOREN ER GARANTERT AV MOTORPRODUSENTEN OG IKKE AV MASPORT. DIN MASPORT-SPECIALFORHANDLER KAN ASSISTERE DEG VED MOTORRELATERTE GARANTISPØRSMÅL.



ADVARSEL

Før du gjør noen justeringer gressklipperen din sørge for at motoren er slått av og at bladet har sluttet å rotere. Alltid frakobles tennpluggskonnektoren og sørg for at den ikke kan berøre tennpluggen før du berører noen under klipperen.

KJØRE MOTOREN

MOTORBETJENING

Denne er montert øverst på håndtaket. Den styrer choken, hvis montert (for kaldstart) og lar deg stille inn regulert hastighet til motoren.

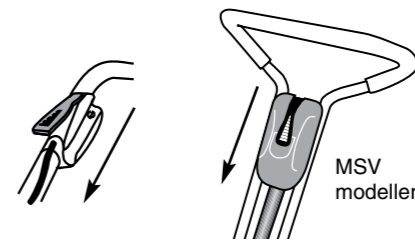

På alle modeller skal man skyve kontrollen forover for full gass.

Du trenger ikke til enhver tid endre innstillingen mens du klipper, fordi regulatoren holder den valgte hastigheten, selv under varierende belastning på klipperen. Posisjonene for CHOKE (kaldstart), FAST (hurtig), SLOW (langsomt) og STOP (stopp) er normalt merket. Hvis ikke STOP er merket, må du flytte spaken forbi SLOW for å stoppe motoren.

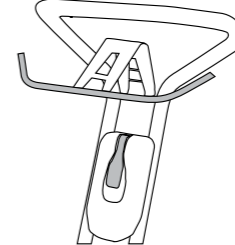

MERK: Enkelte modeller er utstyrt med en "dødmannskontroll" (OPC) -bøyle øverst på håndtaket. Denne må klemmes mot håndtaket før du starter motoren. Motoren stopper umiddelbart når bøylene slippes.

Enkelte kontroller har symboler i stedet for ord. På disse,

- |> betyr CHOKE,
- ↶ betyr FAST (raskt),
- ↷ betyr SLOW (langsomt),
- ⊘ betyr STOP (stopp).

Hvis din motorkontroll ikke har ordet CHOKE eller chokesymbolet, har du en Pulsa Prime-motor. (Se KJØRE MOTOREN, MODELLER MED MANUELL START

MOTORBETJENING. Denne MÅ justeres korrekt for enkel oppstart og sikker stans. Hvis du har kaldstartproblemer, må du justere den ytre hylsen på kontrollkabelen under klemmen på motoren nederst på kabelen. Du finner mer informasjon i motorinstruksjonsheftet. Utfør kun justeringer når håndtaket er i normal arbeidsstilling. Etter justering, sjekk at choke-spjeldet lukker fullstendig i en ende av betjeningshåndtakets bevegelse, og at tenningsstoppbryteren er aktivert i den andre.

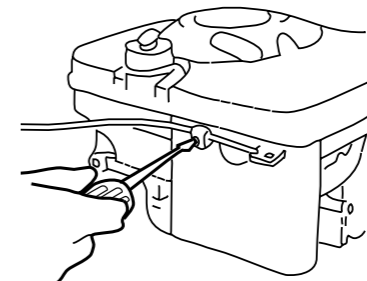

START

Forsikre deg om at motoren er klargjort på korrekt måte (se over) og at drivstoffkranen (hvis montert) står på PÅ. Vi anbefaler at du kontrollerer oljenivået før hver arbeidsøkt.



ADVARSEL

LA IKKE MOTOREN GÅ INNENDØRS I DÅRLIG VENTILERTE OMRÅDER. EKSOSEN INNEHOLDER KARBONMONOKSID, EN LUKTFRI OG DØDELIG GASS. HOLD HENDER, FØTTER, HÅR OG VIDE KLÆR VEKK FRA BEVEGELIGE DELER.

MODELLER MED MANUELL START. Hvis ikke motoren er kjørt på en stund, skal du sette motorkontrollen i CHOKE-stillingen. For Pulsa Prime-motorer (som ikke har noe CHOKE-merke eller symbol på kontrollen), skyver du primerballongen på siden av motoren ved forgasseren, se motorhåndboken. (Dette skal du også gjøre hvis du nettopp har fylt opp tanken etter at du har gått tom for drivstoff). Stå til høyre for gressklipperen og plasser foten på gressklipperskroget, grip starterhåndtaket, dra langsamt til du kjenner motstand og trekk så kraftig for å unngå tilbakeslag. Gjøenta til motoren starter. Ikke rykk i snoren eller slipp den før den har kveilet seg helt opp.—Når motoren starter og har varmet opp en liten stund, flytter du kontrollen til ønsket hastighet. Hvis ikke motoren starter på grunn av 'overflømming', må du flytte kontrollen til SLOW og dra i starteren seks ganger for å tømme overflømmingen.

TIPS FOR ENKELT START

1. Stå klipperen på en asfaltert stasjon eller bane der bladet er klar av gresset. Hvis du må starte på plenen, flytte til en allerede kuttet område og / eller øke klippehøyden. Ikke start klipperen på grus underlag.
2. Start en varm motor med kontrollen i SLOW posisjon.
3. Hold klipperen rent under.

HARD START SJEKKLISTE

Se etter disse feil:

- DRIVSTOFF**
1. Utilstrekkelig drivstoff i tanken.
 2. Bensinkranen slått av.
 3. Gammelt drivstoff.
 4. Vann eller skitt i drivstoff.
 5. Luftinntakene er blokkert i drivst ofttanken cap.
- TENNING**
1. Løse tennpluggledningen.
 2. Dirty tennpluggen elektroder.
 3. Feil tennplugg gap.
 4. Incorrect type tennplugg.
- ANDRE**
1. Kvalte luftfilter (Smuss eller olje).
 2. Motor kontrollkabel misjustert.
 3. Cutting blad hindret.

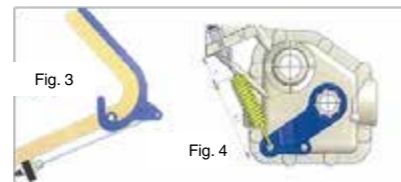
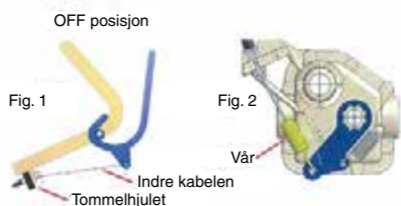

2. rill klipperen bakover mot deg imens du gradvis lukker SP bøylen, og merk deg bøylen posisjon når det oppstår ekstra motstand mot bevegelser bakover, som indikerer punktet der clutchen kobler inn. Denne ekstra motstanden skal oppstå når SP bøylen er halvveis i mellom åpen og lukket. (Fig 5).

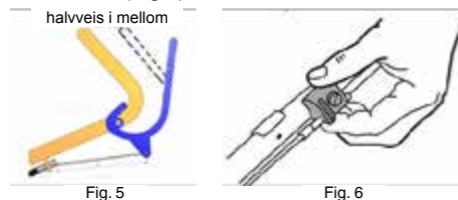

3. Hvis innkoblingspunktet ikke er korrekt, justeres det ved å rotere tommelhjulet på ankerblokken på toppen av den ytre kabelhylsen. Medurs rotasjon av hjulet vil flytte clutchens innkoblingspunkt nærmere bøylen lukkede posisjon, og moturs rotasjon flytter den nærmere bøylen åpne posisjon. (Fig 6).
4. Bekreft at justeringen er korrekt ved å teste innkoblingspunktet igjen.
5. Gjenta justeringen etter 150 timers bruk eller hver gang klipperen synes å glippe.

VIKTIG: Ukorrekt justert clutchkabel, eller bruk av klipperen når SP bøylen ikke ligger helt inn til håndtaket vil forårsake at clutchen glipper, girboksen overopphetes og alvorlig skade på girboksen.



FORSIKTIG

JUSTERES KUN FOR Å FÅ FREMDRIFT. FOR MYE PRESS KAN FORÅRSAKE SKADE PÅ KONTROLLKABEL

SP JUSTERING AV CLUTCHKABEL.

1. Kontroller at den indre kabelen kan beveges minst 26 mm når SP bøylen fjernes fra utkoblet clutch (åpen- Fig1 og 2) posisjon til innkoblet (lukket-Fig3) lukket posisjon mot håndtaket. De første 13mm beveger girboksens hevarm(Fig4) til innkoblet posisjon og de siste 13mm gir fjæra 140N til spenningen som kreves for at girboksens konus skal arbeide riktig uten at den glipper under belastning. Juster bøyelkurven litt om nødvendig for å oppnå dette.

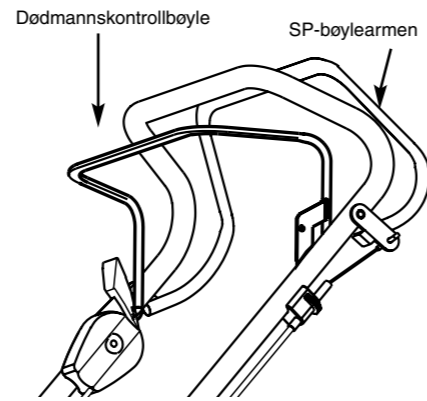

DØDMANNSKONTROLLBØYLE (OPC)

Dette er en sikkerhetsfunksjon som stopper motoren raskt hvis operatøren slipper grepet om håndtaket. For å starte motoren må du skyve bøylen bak og holde den mot håndtaket.



ADVARSEL

Hvis maskinen kjører og bremsmekanismen ikke er justert korrekt eller er skadet, vil knivbladet fortsette å rotere etter at håndtaket er aktivert. I denne situasjonen skal ikke klipperen brukes! Ta kontakt med din lokale forhandler.

MODELLER MED VARIABEL HASTIGHET

Enkelte modeller har en ekstra kontroll monteret på siden av håndtaket, slik at man kan variere kjørehastigheten til gressklipperen uten å endre motorhastigheten. Denne kontrollen kan flyttes til enhver av de åtte posisjonene. Skyv spaken forover for å øke kjørehastigheten og bakover for å senke den.

DENNE SPAKEN SKAL BARE FLYTTES NÅR MOTOREN ER I GANG.

[Hvis den flyttes bak ved et uhell når motoren ikke er i gang, vil drivbeltet slakkes og slure. For å få igjen festet, må du flytte spaken forover når driften er utkoblet og motoren er i gang.]

Man kan endre hastigheten uansett om gressklipperen er i bevegelse eller ikke.

OPPSAMLEREN



MONTERE GRESSFANGEREN

Det finnes tre typer gressfangere:

- A. Oppfangingspose
- B. Støpt plastoppsamler
- C. Aero-fanger (toppseksjoner i støpt plast med stoff i sidepanelene.)

A. OPPFANGINGSPOSE

1. Skyv posen over vaierrammen. Monter plastklipsen opp under traversen på rammen (den som er formet som et håndtak) og heft klipsen på vaiertraversen. Det kan være du trenger en hendel, som f.eks. en skrutrekker, for å åpne den ene enden av klipsen for å få den over vaieren.
2. Før side- og frontklipsene inn i rammen og

- hekt dem på vaieren på samme måte.
3. Fest metallfrontleppen på oppfangingsenheten ved å bolte den til platen i bunnen av rammen. Bunnpanelet til oppfangeren skal festes mellom platen og leppen som vist. Sett i skruene fra toppen med mutrene under leppen. Skru godt til.

B. STØPT PLASTOPPSAMLER

Det finnes to typer. Den ene har toppdekselet og håndtak allerede monteret på toppskallet av oppfangeren, mens den andre krever at man monterer på disse delene.

Hvis oppsamleren din allerede er påmontert disse delene, start på trinn 4.

1. Plasser toppen av oppfangerskallet (A) på et fast, plant underlag med nettet opp.
2. Hold toppdekselet (B) med den konkave siden mot nettet, løft bakenden og koble inn frontklipsene med krokene på oppfangerens toppskall. Hold disse sammenkoblet, sving baksiden av dekselet nedover og trykk den ned til mothakene på dekselet går i inngrep med slissene i skallet.

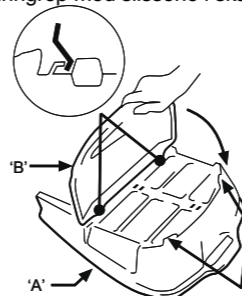

3. Se etter "F" på håndtaket og forsikre deg om at den vil være tilstøtende med "F" på oppfangerskallet. Monter håndtaket ved å trykke det godt inn i de kvadratiske fordypningene i oppfangeretoppen.

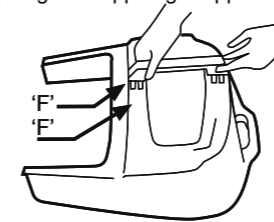

4. Snu enheten for å kontrollere at mothakene på håndtaket er helt på plass, og skyv flikene på skallet tilbake i posisjon for å holde på håndtaket.
4. Plasser toppskallet på et stødig arbeidsbord med den åpne siden opp. Ikke bruk et bord som kan bli ripet opp.
5. Plasser bunnskallet opp ned over toppskallet. Innrett forsiktig de to delene med hverandre og kontroller at mothakeklipsene er innrettet med sine korresponderende slisser og klem bakhåndtakene sammen.

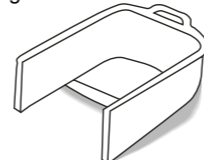

6. Hold oppfangeren opp-ned, flytt enheten slik at leppen og bakhåndtaket får støtte av kanten på bordet (se figur) og oppfangeren sitter fast mellom kroppen din og bordet.

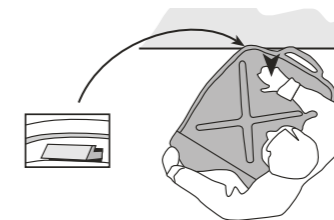

7. Slå på toppen av enheten med åpen hånd over den delen som støttes av bordet. Du skal høre at mothakene klikker på plass slissene - hvis ikke må du sjekke innrettingen og slå på nytt med litt mer kraft.

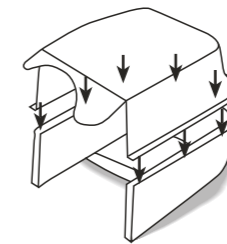

8. Arbeid deg fra venstre mot høyre, start ved bakhåndtaket og beveg deg rundt oppfangeren. Hold på hvert feste i tur og orden på kanten av bordet etter som det går i inngrep.

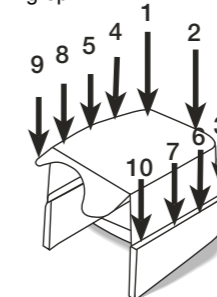

9. Til slutt må du kontrollere nøye for å forsikre deg om at alle klipsene er helt i inngrep.

C. LUFTFANGER

Posen og de støpte plastikkfangerne har lepper foran som passer toppen av tverrstangen på uttømmingstunnelens base, mens Serie 18 Rotarola-fangeren har to hanker som passer inn i krokene på håndtakene.

Luftfangerne har to plater under fronttverrstangen som hektes fast i støttekanalen på bakdelen av gressklipperen nær bakken. Hold bakdelen av luftfangeren nær bakken til platene kobles sammen med støttekanalen, drei deretter fangeren opp i posisjon. Sjakten eller klaffen kan bli utløst når den svinges opp ettersom krokene foran på fangeren automatisk vil kobles på gressklipperen og lar sjakten eller klaffen falle i låst posisjon på fangeren.

Sett de to siste skruene i vaierrammen.

MONTERE OPPSAMLEREN



ADVARSEL

OPPSAMLEREN SKAL VÆRE MONTERET OG FJERNES BARE NÅR MOTOREN HAR STOPPET

Stå til høyre for gressklipperen, bruk høyre hånd og dra håndtaket på sikkerhetsklaffen eller Smart Chute tilbake og opp og løft det til det er parallelt med håndtaket. Løft opp fangeren med

venstre hånd og sving den i posisjon bak på gressklipperen.

Fangerleppen på stoffet og plastoppsamlerne monteres øverst på tverrstangen eller basen til tunnelen, mens de to krokene øverst på Aero-fangeråpningen er plassert på braketter inne i utkaståpningen på gressklipperen. Serien 18 Rotarola-fanger har to ører som passer på krokene som står nær brakettene på håndtakene til gressklipperen.

Når fangeren er korrekt plassert, skal du senke flapsen eller Smart Chute slik at den holdes på plass. Kontroller at bakkanten på flapsen eller Smart Chute er helt i inngrep med leppen eller stangen bak på fangeråpningen.

FJERNE GRESSFANGEREN

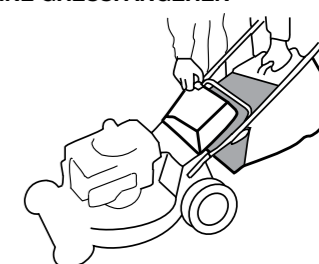

ADVARSEL

VENT ALLTID TIL MOTOREN OG BLADET HAR STOPPET HELT FØR DU FJERNER FANGEREN ELLER JUSTERE KLIPPEREN. HUSK AT EKSSOSPOTTEN OG NÆRLIGGENDE OMRÅDER KAN BLI VELDIG VARMET.

— Alle modeller

Stopp motoren og stå på høyre side av gressklipperen. Grip fangerhåndtaket med venstre hånd og løft forsiktig mens du hever sikkerhetsflapsen eller Smart Chute med høyre hånd. Løft fangeren slik at den er fri fra gressklipperen og senk flapsen eller Smart Chute slik at den dekker gressutkasteråpningen.



ADVARSEL

Vent alltid til motoren og bladet har stoppet helt før du fjerner fangeren eller justere klipperen. Husk at eksospotten og nærliggende områder kan bli veldig varmt.

TØMMING

Tømt ut gresset fra fangeren ved å holde den vertikalt, bruk det bakre håndtaket på den formstøpte fangeren eller hånd i bakenden på stålrammen til stofffangeren. Om nødvendig må du riste godt for å løsne en full last.

INDIKATOR FOR FANGERNIVÅ

Noen gressfangermodeller har en indikator for fangernivå, slik at man kan se hvor mye gress som er samlet opp. Indikatoren fungerer bare når motoren kjører med gressklippingshastighet. Når fangeren er tom, er indikatoren helt grønn. Etter hvert som gresset bygger seg opp i høyde, vil det komme frem et rødt indikatorfelt som vil øke i størrelse. Dersom fangeren blir for full, vil dette føre til blokkering av utkasterrennen eller at gress "tyter" ut foran på fangeren.

Erfaringene med dine spesielle gress- og klippeforhold vil snart vise nøyaktig hvor stort det røde indikatorfeltet skal være for det ideelle

tømmetidspunktet for fangeren. Spyl fangeren grundig etter hver bruk, slik at indikatoren kan bevege seg uhindret.

nivå indikator

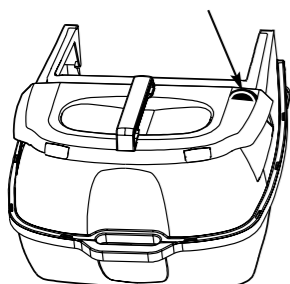

VEDLIKEHOLD AV GRESSFANGEREN

STOFFTYPER. Disse avhenger av at det er fri luftstrøm gjennom stoffet for effektiv gressoppsamling. Vaskes ved behov for å gjenopprette åpne masker i stoffet. Når stoffsekken ikke er i bruk, skal den ikke utsettes for direkte sollys. Sekken vil ikke råtne hvis den lagres i fuktig tilstand, men langvarig eksponering av sollys kan føre til tidlig nedbryting av materialet. Ikke la gress ligge i fangeren i lengre perioder.

ADVARSEL

SJEKK OPPSAMLERPOSEN OFTE FOR FORINGELSE OG SLITTASJE, OG BYTT HVIS SLITT. BRUK BARE ORIGINALE DELER – KOPIER LLER ANDRE LØSNINGER KAN VÆRE FARLIG I BRUK

TYPEN AV STØPT PLAST. Disse trenger også en fri luftpassasje for effektiv oppfangning. Spyl nettingen i luftutløpet ofte slik at den er ren. Ikke la gress ligge i fangeren.

KLIPPEHØYDEKONTROLL

En-punkts klippehøydekontrollen justerer alle fire hjul samtidig. Denne betjenes ved at man holder gressklipperen stødig med den ene hånden og trekker spaken utover fra gressklipperen med den andre hånden. Denne flyttes til ønsket innstilling.

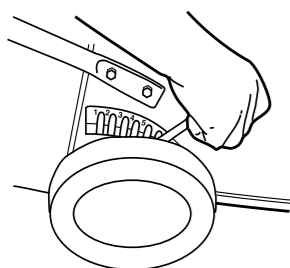

TILBEHØR

En gressutkast-skjerm for gressklipping uten fanger er tilgjengelig fra forhandleren. Ikke nødvendig for 'Smart Chute'-modeller.

KLIPPERÅD

Det beste tidspunktet å klippe plenen på er tidlig på ettermiddagen. Da har gresset hatt tid til å tørke. I tillegg vil ikke det følsomme nyklippede gresset bli utsatt for direkte sollys.

For å få sunn vekst, skal ikke gresset klippes for kort. Hvis du bruker de laveste innstillingene, kan dette føre til at gressstuen ødelegges, som fører til oppblomstring av ugress.

Variert klippemønsteret fra uke til uke. Den ene uken klipper du plenen fra nord mot sør og den neste uken klipper du plenen fra øst mot vest. Dette vil bidra til å forhindre at gresset blir matt og ujevnt.

For best ytelse, skal knivene på gressklipperen alltid holdes skarpe. En sløv kniv har en tendens til å slite gresset og ikke klippe det. Ved klipping av svært langt gress vil det være lurt først å klippe på en høy innstilling, etterfulgt av en klipperunde med lavere innstilling (fortrinnsvise en dag eller mer senere), da dette vil minimere total arbeidstid.

Ikke klipp ned gresset for mye om gangen. Dette kan utgjøre en belastning på motoren og i tillegg påvirke bioklippeytelsen.

Unngå å bruke de to-tre laveste innstillingene ved bioklipping. For best resultat ved bioklipping: Klipp bare den øverste tredelen (eller mindre) av gresset. Hvis du kutter lavere enn dette, vil dette ha en ugunstig effekt på bioklippeytelsen.

Når du snur gressklipperen på slutten av en stripe ved bioklipping, kan det være du ser gress som ikke er helt kompostert. Plenklipperen vipres naturlig opp når du snur, slik at luftstrømmen som holder gresset i posisjon for etterklipping avtar et lite øyeblikk. Etter at du har klippet plenen, kan du gå over svingene, slik at avklippet ikke lenger vises.

UNNGÅ Å BRUKE DEN LAVESTE TO ELLER TRE KUTT INNSTILLINGENE I VÅT ELLER VELDIG LANGT GRESS.

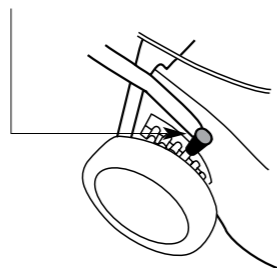

Rengjør klipperkammeret ofte for å fjerne gressansamlinger. Da vil klippekapasiteten være best, spesielt ved bioklipping. Unngå å klippe plenen når den er våt. Våt gress har en tendens til å klumpe seg og forstyrrer bioklippingen til gressklipperen.

Hvis du ikke samler opp det klippede gresset, skal du slå i et mønster som legger avklippet på de tidligere slåtte områdene. Så hvis gressklipperen din slipper ut avklippet mot venstre, skal neste klipping skje til høyre for den forrige, og omvendt.

Hvis du ofte bruker gressklipperen uten å samle opp avklippet, vil du oppdage at en gressutkast-skjerm (fås hos forhandleren for de fleste

modeller) vil hjelpe med å spre avklippet mer effektivt.

ADVARSEL

UTKASTERÅPNING MÅ ALLTID VÆRE TILDEKKET. IKKE FJERN GRESSDEFLEKTOR ELLER HOLD SIKKERHETS DEKSEL OPPE UNDER KLIPPING

Ved klipping nær hindringer som f.eks. trestammer og hvis du klipper på kanten av plenen og det ikke er noen støtte til hjulet, skal du bruke venstre side av gressklipperen, hvilket vil gi et nyttig kniv'overheng' for lett tilgang til problematiske steder.

KLIPPERÅD-'Smart Chute'

'Smart Chute' gjør det mulig å slå uten å samle opp gresset eller bioklippe. Bare åpne 'døren' nederst i venstre hjørne på 'Smart Chute', og du kan trygt slå plenen mens avklippet fordeles til venstre. For vått, tungt eller svært langt gress, anbefales det at man stiller klippehøyden til #4 eller høyere for å unngå tilstopping. Hvis tilstoppingen vedvarer på grunn av uheldige forhold, kan du prøve å gå langsommere, klippe en smalere stripe eller heve klippehøyden enda mer.

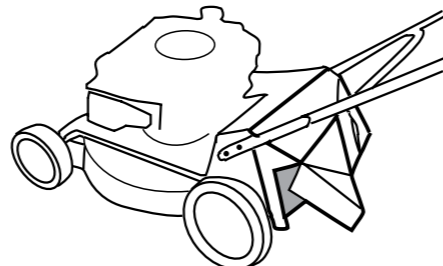

SMARTCHUTE ÅPEN

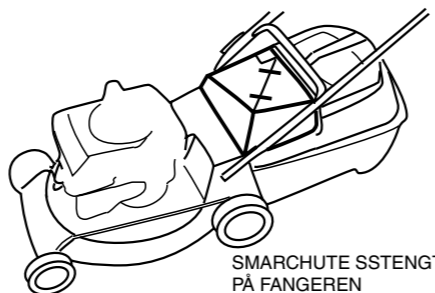

SMARTCHUTE STENGT PÅ FANGEREN

ADVARSEL

UTKASTERÅPNING MÅ ALLTID VÆRE TILDEKKET. IKKE FJERN GRESSDEFLEKTOR ELLER HOLD SIKKERHETS DEKSEL OPPE UNDER KLIPPING

FESTE BIOKLIPPENHETEN TIL KLIPPEREN

1. Stopp motoren.
2. Kontroller at utkasterrennen og undersiden av gressklipperen er rene. Se ETTER KLIPPING.

3. Hev flapsen, hold hånden på bioklippenheten, sett inn bioklippenheten, den vinklede delen mot høyre side på klipperen, inn i utkasterrennen.

Med gressklippere med "åpen bak", må man kontrollere at baksiden av enheten sitter på bakakslingen før man senker klaffen. Når man skal feste en enhet inn i en gressklipper med gressutløpsrenne, må man kontrollere at øret på venstre side av basen sitter i hakket nederst, bakerst i rennens sidevegg før du senker klaffen. Se 'Klipperåd' for råd om bioklipping.

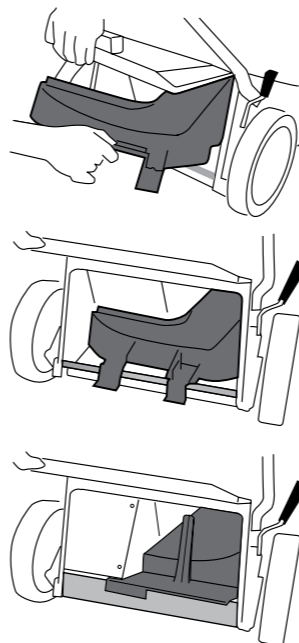

MONTERING AV SIDESJAKT

For gressklippere utstyrt med sidesjakt for utblåsing av gress, må åpningene for tømning til enhver tid beskyttes. GRESSKLIPPEREN MÅ ALDRI BRUKES UTEN ENTEN SJAKT ELLER SJAKT-LOKK PÅMONTERT.



SIDESJAKT MONTERES SOM VIST. 2 x skruer ovenfra med muttere på undersiden, og 1 x skruer fra husets innside med mutter innvendig i sjakten. FJERN IKKE SJAKTEN ELLER HOLD SJAKT-LOKKET I ÅPEN POSISJON.

PERSONSKADE, SKADE PÅ TILSKUER ELLER SKADE PÅ EIENDOM KAN FOREKOMME DERSOM MASKINEN BRUKES UTEN AT DETTE UTSTYRET ER INSTALLERT PÅ KORREKT MÅTE.

FLISKUTTEKLIPPERE

ADVARSEL

Hold føttene klar av gressklipperen kroppen når du bruker Chipper røret.

Når du bruker fliskutterøret skal du plassere klipperen på et plant underlag der det ikke er så nøye om det vises merker etter knivene. Før du starter klippere, skal du montere på fangeren og sette klippehøyden til laveste stilling. Løft dekslet av klipperslangen, dekslet vil kun bli værende åpent når gressklipperen er på sin laveste klippehøyde. Kontroller at fliskuttematerøret er tomt og at klaffen på mateinntaket er i god stand.



ADVARSEL

Kontroller jevnlig at bladet er skarpt og festeskruer er tette.

Man kan flise opp greiner på opp til 35 mm når man bruker fliskutterøret. Bare grønt trevirke skal benyttes. IKKE bruk hardt eller tørt tre. Hardt og/eller tørt trevirke kan medføre urimelig belastning på maskinen og dermed forårsake skade. Forsikre deg om at det ikke er spikre eller fremmedlegemer i materialet som kuttes.

ADVARSEL

Stopp alltid motoren før du prøver å fjerne eventuelle hindringer fra under klipperen eller kompostrøret.

Mat materialet langsomt inn i inntaksmunnstykket. Bruk kraftige hansker, skotøy samt hørselsvern og vernebriller. Tøm fangeren ofte for å unngå at det bygger seg opp flis inni huset på gressklipperen. Fjern hyppig avfall og rester fra maskinen slik at ikke luftkjølingen blir hindret og at det ikke blir fare for branntiløp. Stopp motoren før du fjerner fangeren.

ETTER KLIPPING RENGJØRING



MODELLER MED CYCLOWASH-UTSTYR
Stopp motoren og ta ut fangeren. Monter på en hageslangekobling på cyclowash-utstyret og start motoren. La vannet renne godt i 2-3 minutter. Stopp motoren og ta ut slangen. Spyl fangeren.

MODELLER UTEN CYCLOWASH-UTSTYR.
Stopp motoren og ta ut fangeren. Start motoren. Stå på god avstand til bevegelige deler, sett hageslangen på vaskeporten med godt vanntrykk i 2-3 minutter. Spyl fangeren.

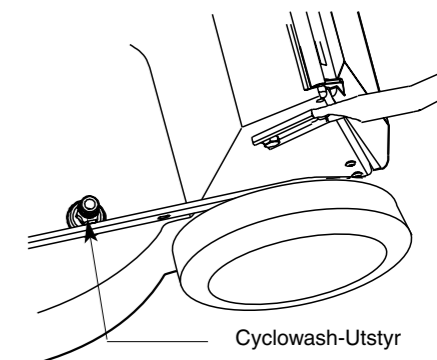

Cyclowash-Utstyr

MODELLER UTEN CYCLOWASH-PORT.
Stopp motoren og når kniven har stoppet kobler du fra tennpluggwiren. Fjern fangeren og vipp gressklipperen i henhold til vedlikeholdsdelen i instruksjonsboken til motoren (tennplugg øverst). Spyl ren undersiden av klipperen. Spyl fangeren.

FORSIKTIG

IKKE SPYL DIREKTE PÅ MOTOREN. VANNET KAN SKADE LUFTFILTER OG TENNING. SE MOTOREN INSTRUKSJONSBOK VEDLIKEHOLD DELEN FØR VIPPE KLIPPEREN. OPPBEVAR GRESSKLIPPEREN PÅ HJULENE, IKKE DENS SIDE.

KNIVER

SKADETE KNIVER OG SLITTE BOLTER ER MEGET FARLIG.

Sjekk regelmessig at knivfesteboltene er godt tiltrukket.

Sjekk tilstanden til knivene ofte, spesielt hvis gressklipperen har kjørt over et fremmedlegeme eller vibrerer. Dårlig klipping og oppfangning er ofte resultatet av en dårlig vedlikeholdt kniv. Din autoriserte forhandler vill sørge for å slippe.



FORSIKTIG

BRUK ALLTID ORIGINALE RESERVEDELER FOR DIN SIKKERHET OG RIKTIG BRUK. Annet utstyr kan være skadelig og farlig å benytte.

SERVICEINSTRUKSJONER FOR KNIVEN. STANG- OG SKIVEKNIVER.

1. Fjern tennpluggledningen og plasser den slik at du forhindrer utilsiktet kontakt med tennpluggen.
2. Vipp klipperen i stående stilling - se vedlikeholdsdelen i instruksjonsboken til motoren før du vipper klipperen. Tennpluggen skal være øverst.
3. STANGKNIVER. Fjern midtbolten og fjærskiver.
4. Fjern trinnskiven og deretter kniven. Deretter sliper og balanserer du den gamle kniven, eller du monterer en ny. Monter i motsatt rekkefølge. Pass på å sette på trinnskiven i hullet i kniven.

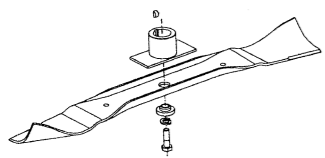

HURTIGKNIVQUADCUT®-KNIV.

Følg trinnene 1 og 2 over. Kuttesspissene kan tas av og skiftes ved å ta av bladholderen fra klipperen. Legg merke til plasseringen av de ulike komponentene når du demonterer utstyret. Når du setter tilbake bladholderen må du kontrollere at slissene passer korrekt over krokene og drivplaten, og skifte festboltene hvis de er slitte.

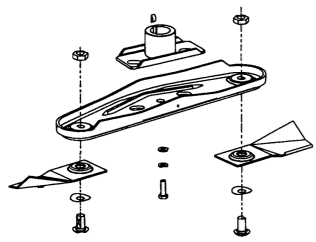

Hurtigkniv

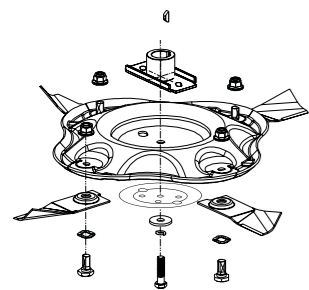

Quadcut®-kniv

FLISKUTTERKNIV.

1. Følg serviceinstruksjonene for fjerning av "stang- og skivekniver" på denne siden.
2. Når bladholderen fjernes fra veivakslingen, kan den plasseres i en skruestikke og deretter kan man fjerne fliskuttekniven.
3. Deretter sliper og balanserer du den gamle kniven, eller du monterer en ny. Klipperkniven skal også inspiseres samtidig.

4. Monter i motsatt rekkefølge. Pass på å innrette kilesporsslissen i kniven og bladdriveren.

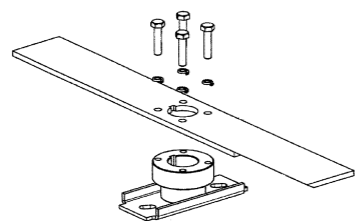

INNSTILLINGER AV MOMENT VED SKIFTE AV KNIV:-

Kniv midtre bolt 45 -50 Nm (33 - 37 ft.lb)

Fire fliskuttekniv bolter 9 -11 Nm (6.6 - 8 ft.lb)

Fire 8 mm klipperbladsbolter 20 -22 Nm (15 - 16 ft.lb)

Tippemonteringsbolt 20 - 25 Nm (15 - 18 ft.lb)

MOTORVEDLIKEHOLD

Se i motorheftet for produsentens instruksjoner.

TØMME AV OLJEN.

De fleste motorer har en avtappingsplugg på undersiden, men det er enklere å fjerne oljepeilpinnen og legge gressklipperen på siden. Samle opp den gamle oljen i en egnet beholder, som f.eks. en toliters isboks.

TENNING.

Motoren har et stiftfritt elektronisk tenningsystem som ikke krever noe annet vedlikehold enn sjeldent stell av tennpluggen. Vi anbefaler rengjøring og justering av gapet på nytt hver 50. time og skifte etter hver 100. time (se motorinstruksjonsheftet).



FORSIKTIG

Ikke sandblåse pluggen som slipemiddel korn kan gå inn i motoren og forårsake alvorlig skade. Bruk bare den eksakte type erstatning plugg angitt i motoren veiledningshefte.

LUFTFILTER.

En ren filterinnsats som er korrekt plassert, er AVGJØRENDE for lang levetid av motoren. Utfør service på filteret for hver 25. driftstime (ofte ved krevende forhold) i henhold til instruksjonene i motorheftet.

LYDPOTTE.



En rusten eller skadet lydpotte kan føre til økt eksosstøy. Sjekk tilstanden til lydpotten regelmessig og ved utskifting må du bare skifte den ut med en original reservedel.

VEDLIKEHOLD AV DRIVET

ROTAROLA.

Hver 25. time - Fjern det ytre kjededekselet og smør inn kjedet med smørefett.

Hver 100. time - Fjern dekslet til den ytre kjeden, koble fra den ytre kjeden ved koblingslenken, ta ut kjedehjulet i den øverste delen til det indre kjededekslet. Fjern det indre kjededekselet og smør inn kjedet med smørefett.

ANDRE SELVGÅENDE MODELLER.

Hver 100. time -

Fjern hvert bakhjul ved å ta av hjulkapselen og løsne den 8 mm nylocmutteren og skiven som holder hjulet på akslingen. Fjern låseringen som holder pinjongen, pass på så du ikke strekker den for mye, og fjern skiven og pinjongen. Smør på smørefett på sperrehaken ⑤, stempelvboringen ⑥ og hjulgiret ⑦. Vær nøye med å sette tilbake sperrehakene akkurat der de sto, og ikke fjern pinjongene på motsatt side av klipperen.

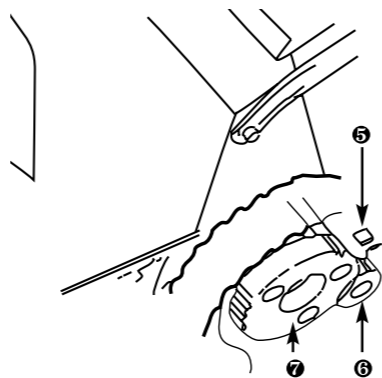

GIRBOKS.

Girboksen på disse modellene er en forseglet enhet som ikke krever vedlikehold. Skal bare rengjøres utvendig.

JUSTERING AV BELTET MODELLER MED KUN ÉN HASTIGHET. (Unntatt selvdrevne Chipper-modeller og & Rotarola)

Hold tennpluggen øverst, og vipp klipperen for å få tilgang til girboksen. Bruk to 10 mm AF-nøkler og slakk opp skruene som klemmer ankerbrakketten til girboksen mot klipperhuset akkurat nok til at girboksen kan roteres om drivakselen. Roter girboksen for å fjerne slakk i V-remdriften og klem fast ankerbrakketten på nytt i denne nye

stillingen ved å trekke godt til klemmen og skruen.

SELVGÅENDE FLISKUTTER-MODELLER OG ROTAROLA

Disse har en remstrammende medløperreim-skive. For å justere denne, må du slakke opp klemmeskruen som holder den V-formede medløperreimskiveposten langs slissen i karosseriet. Trekk til skruen eller mutteren igjen når slakket i beltet er borte.

MODELLER MED VARIABEL HASTIGHET.

IKKE vipp opp klipperen som beskrevet over for modeller med kun én hastighet. Modeller med variabel hastighet har en justering på kabelen

som går fra hastighetsreguleringen til drivmekanismen. Denne justeringen skal bare endres hvis bevegelsen av hastighetsreguleringspaken ikke stemmer med tilgjengelige kjørehastigheter. Justeringen består av tre deler, to endestykker festet til øvre og nedre utvendige kabler, og en midtre sylinder koblet til endestykkene med høyre og venstre gjenger. Hold fast endestykkene, roter sylindere slik at du kan skyve endene fra hverandre for å øke kjørehastigheten, samt føre endestykkene sammen for å redusere kjørehastigheten. Ved å bruke denne justeringen, kan du kompensere for eventuell remstrekk eller slitasje.

GRESSKLIPPERE MED FORHJULSDRIFT.

På Enkelhastighetsgressklippere med forhjulsdrift er det nødvendig å fjerne frontoverføringen for å få tilgang til justeringen. For å fjerne dekslet, drar du ut fire støtteskruer – to fra toppen og to fra undersiden (Figur 1).

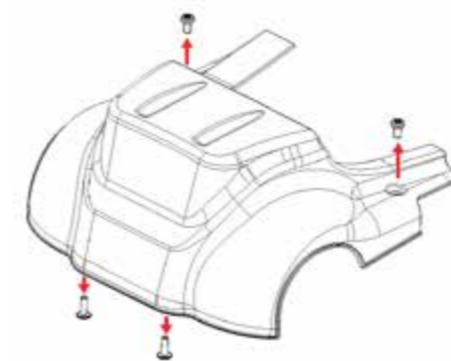

(Figur 1)

Løft opp fronten av dekslet til det klargjør toppen av frontstøtfangeren, og dra dekslet forover til det går klar av gressklipperen. Beltet justeres ved at du dreier girkassen rundt effektskaftet. Først løsner du låseskruen (Figur 2) som klemmer girkassetotten til ankerplaten som er boltet fast til toppen av gressklipperdekket.

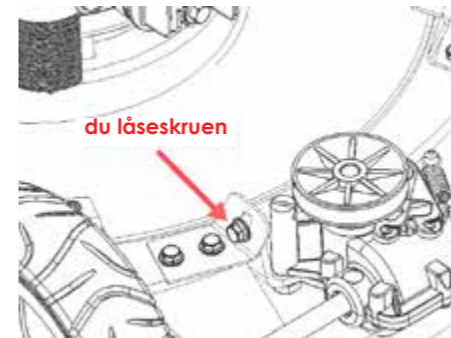

(Figur 2)

Dra deretter girkassetrinsen forover for å stramme beltet. (Figur 3) Du må ikke påføre overdreven spenning på beltet. Stram låseskruen på nytt og sett overføringsdekslet på plass igjen. Du må ikke stramme støtteskruene for hardt, spesielt ikke de som er under gressklipperen.

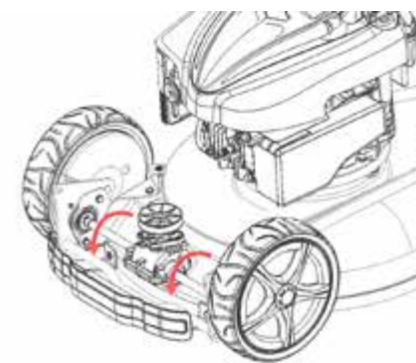

(Figur 3)

INSTRUKSJONER FOR JUSTERING AV LUKKEKABEL.

Fliselukkesystemet som er montert på klipperen din er forhåndsinnstilt, men kan trenge en liten justering grunnet transportforhold.

Merk: Referansebildene under er ikke nødvendigvis av din klipper.



Åpne

Lukke

1. Still høydejusteringen på det laveste punktet, lokket skal være åpent. Når den flyttes fra laveste innstilling skal lokket være lukket. (Eksempel er vist over på 21" Aluminium klipperen. Ikke alle klippere er like. Noen har en lavere hendelinnstilling på bunnen.)



M6 justeringskrue

2. Hvis lokket åpnes for tidlig er kabelen for stram. Hvis lokket ikke åpnes på den laveste kuttinnstillingen er kabelen for løs. For å justere beveger du høydeinnstillingen opp og løsner M6 justeringskruen, skyv klemmen for enten å løsne eller stramme kabelen passende. Stram M6 justeringskruen og sjekk lukkeren.

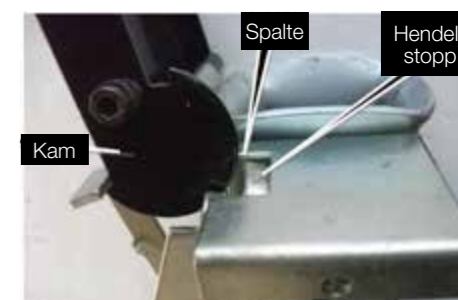

Kam

Spalte

Hendelstopp

3. Ideell innstilling når det på laveste kutthøyde er slik at lokket åpnes og det er en spalte mellom kammen og hendelstoppen på omtrent 3 mm til 4 mm.

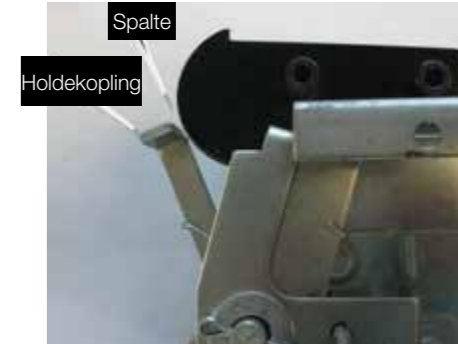

Spalte

Holdekopling

4. Still høydejusterer fra laveste punkt, lokket skal lukke seg. På den høyere kutthøydeinnstillingen skal lokket lukkes og det skal være en smal spalte på omtrent 0,5 til 1 mm mellom kammen og holdekoplingen.



5. Hvis lokket ikke lukkes eller det ikke er noe mellomrom mellom kam og holdekopling når kabelen er slakk, fjern dekelet med to M5 x 10 panskruer.



Justering av M5-bolt

6. Og stram til finjusteringsbolten og mutteren M5.



7. Sett tilbake dekselet med M5 x 10 Phillips panhode skruer som vist over.

FEILSØKING

FEIL	SANNSYNLIG Årsak	LØSNING
Ujevn eller dårlig kuttet.	Blunt blad.	Skjerp blad.
Heavy mulch igjen på kuttet stripe.	Cutting høyde er for lavt til at høyden på gresset kuttet.	Justere klippehøyden å fjerne omtrent en tredjedel av lengden på gresset. Deretter arbeide ned til ønsket høyde.
	Motoren ikke kjører på full fart.	Flytt gasspaken til raske.
	Undersiden av klipperens dekket er tilstoppet med vått gress.	Slange av undersiden på klipperen. Se ETTER KLIPPING.

Periodisk vedlikeholdskontroller

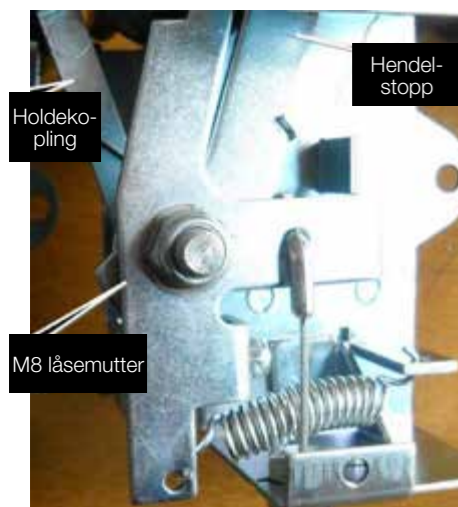

- Trekk holdekoplingen frem og slipp den, den skal gå lett tilbake med fjærbelastningen. Hvis den er ren og ikke går lett tilbake, løsne M8 låsemutteren noe til den går lett tilbake.
- Hvis hendelen er for løs, stram mutteren til den beveger seg fritt uten å sette seg fast.
- Hold koplingene rene og en lett silikondusj vil gjøre at fiiselukkesystemet ditt virker godt.

TURINYS

PIKTOGRAMŲ PAAIŠKINIMAS	3
SAUGUMO INSTRUKCIJOS	104
ŽOLIAPJOVĖS SURINKIMAS	106
VARIKLIO PARUOŠIMAS	106
VARIKLIO VEIKMAS	107
UŽVEDIMAS	107
SUSTABDYMAS	108
PAVARŲ VALDYMAS	108
ŽOLĖS RINKTUVAS	108
PATARIMAI PJOVIMUI	110
MULČIAVIMO BLOKAS	111
ŽOLIAPJOVĖS SU	
ŠIUOKŠLIAVAMZDŽIAIS	111
PO PJOVIMO	111
GELEŽTĖS	111
PRIEŽIŪRA	112
TRIKIŲ ŠALINIMAS	114

ŠIS ŽINYNAS APIBŪDINA SKIRTINGAS MASPOT ŽOLIAPJOVĖS, KAI KURIOS IŠ PAMINĖTŲ SAVYBIŲ NEBŪTINAI TAIKOMOS JŪSŲ ŽOLIAPJOVEI.

Svarbu: saugokite šias instrukcijas ir variklio bukletą jei prirėiktų ateityje. Jose sudėta svarbi informacija apie žoliapjovę.



DĖMESIO!

Šis ženklas nurodo specialias atsargumo priemones, kurių reikėtų imtis norint išvengti žoliapjovės sugadinimo.



IŠPĖJIMAS!

Šis ženklas nurodo specialias procedūras, kurių reikėtų laikytis siekiant išvengti operatoriaus ar bet kurio iš šalia stovinčių žmonių sužalojimo.

SAUGUMO INSTRUKCIJOS



PRAŠOME PERSKAITYTI VISAS INSTRUKCIJAS PRIEŠ ŽOLIAPJOVĖS NAUDOJIMĄ.

PARUOŠIMAS

- kruopščiai perskaitykite valdymo ir priežiūros žinytus. Tiksliai susipažinkite su valdymo prietaisais ir tinkamo įrangos naudojimo instrukcijomis. Turite žinoti kaip sustabdyti žoliapjovę ir greitai atjungti valdymo prietaisus nelaimės atveju.
- niekada neleiskite vaikams ar žmonėms nesusipažinusiems su šiomis instrukcijomis naudoti žoliapjovę.
- pjovimo erdvę visuomet palikite atvirą ir neprieinamą nei žmonėms, nei ypač mažiems vaikams ar naminiams gyvūneliams.
- Nepjunkite, jei žmonės, ypač vaikai, naminiai gyvūnai yra arti.
- turėkite omeny je, jog tas kas naudoja (dirba su technika) yra atsakingas už sukeltus nelaimingus atsitikimus ar pavojų žmonėms taip pat už padarytą žalą turtui.

PARUOŠIMAS

- Kruopščiai apžiūrėkite erdvę, kurioje įrangą naudosite ir surinkite visus akmenis, šakas, laidus, kaulus ir kitus nereikalingus daiktus dar prieš pjovimą, kitu atveju juos gali pagauti geležtė.
- Nepjunkite žolės basomis ar vien atvirais sandalais. Visuomet avėkite tinkamą avalynę ir ilgas kelnes. Rekomenduojama naudoti tinkamą akių apsaugą.
- Patikrinkite degalus prieš užvesdami variklį. Negalima rūkyti variklio užvedimo metu. Nepildykite kuro bako namuose, niekuomet nenuimkite kuro dangtelio nuo kuro bako ir nepildykite kuru kai variklis dirba arba kol jis neatšals per keletą minučių po darbo.
- Niekuomet nereguliokite ratukų aukščio kai variklis dirba.
- Pjunkite žolę tik dienos metu arba prie geros dirbtinės šviesos, ir niekada neleiskite vaikams būti pjovimo vietoje.
- Niekada nenaudokite įrangos šlapioje žolėje. Visuomet tvirtai stovėkite ant žemės: tvirtai laikykite žoliapjovės rankeną ir eikite; niekada nebėkite. Pjaudami žolę niekada neikite atbulyn.
- Pakeiskite sugedusius (su defektais) dulslintuvus.
- Visada prieš naudodami apžiūrėkite, patikrinkite geležtę, geležtės varžtus, pjovimo agregatą, ar nepažeisti, arba nusidėvėję. Pakeiskite susidėvėjusius varžtus, geležtę, jog atstatytumėte balansą.

Visi aukščiau išvardinti bei sekantys punktai yra taikomi smulkintuvų modeliams:

- Naudoti klausos apsaugos priemonės ir apsauginius akinius visą laiką dirbant su mašina.
- Venkite dėvėti laisvo kirpimo drabužius, nes jie gali užsikabinti už laidų arba susipainioti.
- Dirbkite mašina tik atviroje erdvėje (pvz., kai nėra arti sienos ar kito fiksuro objekto) ir ant tvirto, lygaus paviršiaus.
- Nedirbkite su mašina ant asfaltuoto arba žvyro pagrindo, kur išmetama medžiaga gali sukelti sužalojimus.

VALDYMAS

- prieš užkurdami variklį atjunkite visas geležtes ir valdymą.
- užkurdami variklį žoliapjovės nekraipykite.
- užkurkite variklį atsargiai su koja pastatyta toliau nuo geležčių.
- nedėkite rankų ar kojų šalia arba po besisukančiomis detalėmis. Nestovėkite arti geležčių ir išmetimo angos.
- nekeiskite variklio regulatoriaus nustatymų ir neužgaukite variklio. Greičio perviršis yra pavojingas ir trumpina žoliapjovės tarnavimo laiką.
- sustabdykite variklį norėdami persikelti per žvyrkelį, taką ar kelią.
- nepjunkite žolės virš sunkių ar kietų objektų, nes atsitrenkę į juos su geležtėmis galite sugadinti variklį ir garantija šiuo atveju negalios.
- atsitrenkę į neaiškų objektą, sustabdykite variklį, nuimkite laidus nuo žvakės, kruopščiai apžiūrėkite žoliapjovę ar jai nebuvo padaryta žala ir jei reikia, žalą pašalinkite prieš užvesdami variklį iš naujo ir naudodami žoliapjovę.
- jeigu žoliapjovė užvedus ją pradėtų nenor-

maliai vibruoti, sustabdykite variklį, atjunkite –žvakę laidus ir iš karto patikrinkite priežastį. Vibracija dažniau yra įspėjimas apie pažeidimą.

- sustabdykite variklį kai tik norite palikti žoliapjovę, netgi trumpam laikui, išvalyti žoliapjovės korpusą, ir norėdami atlikti bet kokius taisymus ar apžiūrą.
- valant, taisant ar apžiūrint, įsitinkite, kad geležtė ir visos judančios detalės sustojo ir, kad variklis turėjo laiko atvėsti. Atjunkite uždegimo žvakės laidą, ir laikykite jį toliau nuo žvakės, kad netyčia variklis neužsivestų.
- nekurkite variklio uždaroje patalpoje ar namuose. Gali susidaryti mirtinos išmetamosios dujos.
- išjunkite variklį ir palaukite kol geležtė pilnai sustos, ir tik po to nuimkite žolės rinktuvą ar šiukšliavamzdį.
- pjunkite skersai šlaito; niekada aukštyn ar žemyn. Būkite ypač atidūs keisdami kryptį šlaite. Nepjunkite žolės stačiuose šlaituose.
- niekuomet nedirbkite su žoliapjove be specialių apsaugų, kreiptuvų, kuriuos suteikia gamintojas ar kitų saugumo priemonių vietoje.
- niekuomet nekelkite ir nenešiokite žoliapjovės kai ji veikia.
- išjunkite kuro baką po žolės pjovimo ir sumažinkite apsakas po kuro išleidimo.
- nenaudokite variklio uždaroje erdvėje, kur gali kauptis pavojingi anglies monoksido dūmai.
- vaikščiokite, niekada nebėkite
- elkitės ypatingai atsargiai, traukiant, stumiant ar keičiant žoliapjovės judėjimą savęs link.
- sustabdykite geležtes jei žoliapjovę reikia perstumti į kitą vietą, ir stumti teks kitokiu paviršium nei žolė.
- užvesdami variklį nestovėkite priešais išmetimo vamzdį.
- niekada nelaikykite rankų, kojų arti ar po besisukančių detalių bei išmetimo vamzdžio

Visi aukščiau išvardinti bei sekantys punktai yra taikomi smulkintuvų modeliams:

- Prieš paleisdami mašiną, patikrinkite padavimo kamerą ir įsitinkite, kad ji tuščia.
- Laikykite savo veidą ir kūną atokiau nuo tiekimo įrenginio angos.
- Visą laiką laikykite pusiausvyrą ir tvirtai stovėkite ant kojų. Nepervertinkite savo galimybių. Niekada nestovėkite aukščiau negu mašinos pagrindas, kai dedate medžiagas į mašiną.
- Visada stovėkite atokiau nuo išmetimo zonos, kai dirbate su mašina.
- Dėdami medžiagą į mašiną būkite labai atidūs, kad kartu nepatektų metalo gabalai, akmenys, buteliai, skardinės ar kiti svetimkūniai.
- Neleiskite apdirbtai medžiagai kauptis išmetimo zonoje; tai gali trukdyti tinkamam išmetimui ir sukelti atitrangą ir medžiaga gali grįžti atgal per įrenginio tiekimo angą.

PRIEŽIŪRA

- Prieš naudodami žoliapjovę, patikrinkite geležtes ir geležčių varžtus nuo dėvėjimosi ir sugadinimo. Pakeiskite nusidėvėjusias ir pažeistas geležtes bei varžtus norėdami išlaikyti balansą. SUGADINTOS GELEŽTĖS IR NUSIDĖVĖJĘ VARŽTAI YRA LABAI PAVOJINGI.

- Veržlės, varžtai ir sraigčiai turi būti tvirtai priveržti žoliapjovėje, kad ja būtų galima saugiai dirbti.
- Niekuomet nepalikite žoliapjovės su pripildytu kuro baku bet kokio pastato viduje, kur garai gali pasiekti atvirą liepsną arba žvakės. Leiskite varikliui atvėsti prieš padėdami žoliapjovę bet kokioje vietoje.

- Kurą laikykite atitinkamoje talpykloje, saugioje vietoje kur jo nepasiektų vaikai, vėsioje, gerai ventiliuojamoje vietoje.
- Norėdami sumažinti riziką, neleiskite varikliui apsinešti žole, lapais arba per daug susitepti.
- Kartas nuo karto patikrinkite ar žolės rinktuvo maišelis nesupyšęs ir nesusidėvėjęs ir pakeiskite susidėvėjusį maišelį. Patikrinkite ar pakeičiami maišeliai atitinka originalias gamintojo rekomendacijas arba instrukcijas.

Visi aukščiau išvardinti bei sekantys punktai yra taikomi smulkintuvų modeliams:

- Kai mašina sustabdoma priežiūrai, patikrai arba sandėliavimui arba keičiant priedą, išjunkite maitinimo šaltinį, atjunkite uždegimo žvakės laidą nuo žvakės, įsitinkite, kad visos judančios dalys visiškai sustojo. Leiskite mašinai atvėsti prieš atliekant bet kokius patikrinimus, koregavimus, ir t.t.
- Kai naudojate pjovimo priemones, žinokite, kad net jeigu maitinimo šaltinis neįsijungia dėl apsauginės blokavimo funkcijos, pjovimo priemonės gali būti judinamos rankiniu paleidimo mechanizmu.

ŽOLIAPJOVĖS LAIKYMAS

Žoliapjovės rankeną galima sulankstyti ir sumažinti erdvės reikalavimus.

RANKENOS SULANKSTYMAS. Nuimkite rankenos svirtį(is) rankenos viduryje ir sulenkite viršutinę dalį virš variklio.

Ergo Shift modeliai gali taip pat būti padedami laikymui pakėlus rankeną į viršų.



DĖMESIO!

Norėdami žoliapjovę pakelti, užversti, pirmiausia ištraukite kurą ir tik tada ją statykite su žvakėmis nukreiptomis į viršų. Nuimkite žvakės laidelius.

SAUGUS ŽOLIAPJOVĖS PAVERTIMAS APŽIŪRINT IR SAUGANT.



LET OP

Pakreipimo šienapjovė - Išleidimo kuro, tada pakreipti su uždegimo žvakės aukščiausioje vejpajovę. Išsukite uždegimo laidą.

LAIKYKITE ŽOLIAPJOVĖ PASTATYTA TIK ŽVAKĖMIS Į VIRŠŲ



ŽOLIAPJOVĖS SURINKIMAS

Prašome laikytis nurodymų pateiktų sekančiuose skyreliuose jeigu ruošiatės paruošti žoliapjovę pirmam jos naudojimui.

- Rankenos montavimas, parodyta apačioje.
- Variklio paruošimas
- Rinktuvo surinkimas

PASTABA - kairioji ir dešinioji žoliapjovės pusė skaitoma žiūrint iš pjovėjo stovinčio už rankenos pusės.

UŽSPAUDŽIAMOS RANKENĖLĖS

Daugelis modelių yra pilnai surenkami prieš supakuojant, taigi viskas ko jums reikia yra tik žoliapjovės išėmimas iš pakuotės, rankenėlės nustatymas ant veikimo pozicijos ir rankenėlės svirties užspaudimas.

“Screw Lock” rankenos surinkimas.

Apatinė rankena montuojama prie žoliapjovės keturiais varžtais, esančiais rankenos laikikliuose kiekvienoje pusėje „A“ piešinyje žemiau. Norėdami pritvirtinti nuleidimo rankeną prie žoliapjovės ir užveržti veržles, esančias vidinėje laikiklių pusėje, naudokite 13 mm A/F veržliarakčių/movą.

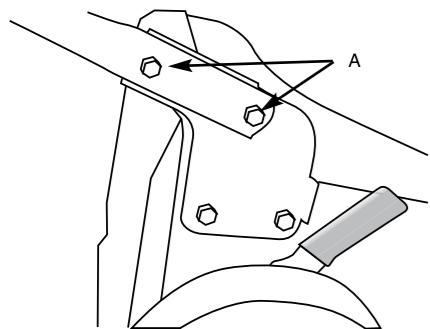

Dabar pritvirtinkite viršutinę rankeną prie apatinės.

⚠ DĖMESIO!

Pasistenkite nejudinti rankenėlės iki tol kol jos nepriveršite, nes tai gali sugadinti valdymo trosą.

Ikiškite du ilgus varžtus per skylės apatinėje rankenoje iš vidinės pusės, kad apvalios galvutės būtų prieš vamzdį. Pritaikykite skylės prie varžtų apatinėje rankenoje. Įsitinkinkite, kad droselio kontrolė yra dešinėje pusėje. Pridėkite plastikinę galvutę prie išorinėje apatinės rankenos pusėje esančio varžto, kaip parodyta žemiau ir ranka priveržkite kol apatinė rankena bus pritvirtinta savo vietoje.

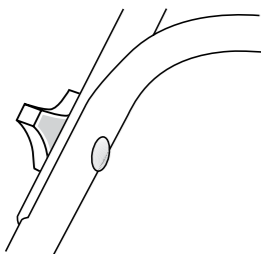

RANKENĖLIŲ FIKSAVIMAS.

Daugelis modelių yra pilnai surenkami prieš supakuojant, taigi viskas ko jums reikia yra tik žoliapjovės išėmimas iš pakuotės, rankenėlės nustatymas ant veikimo pozicijos ir rankenėlės svirties užspaudimas.

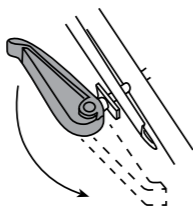

Užspaudžiamos rankenėlės kai kurioms žoliapjovėms yra perkreipiamos į kitą pusę, kad netrukdytų siuntimo pakuotėje. Norėdami ją atsukti į reikiamą vietą, atpalaiduokite veržlę iki sriegio galo su 13 mm A/F veržliarakčiu/mova, pastumkite rankenėlę į išorę ir apsukite 180 laipsnių kampą. Iš naujo pritvirtinkite veržlę kol rankenėlė tvirtai laikysis vietoje ir naudojama nekeis pozicijos.

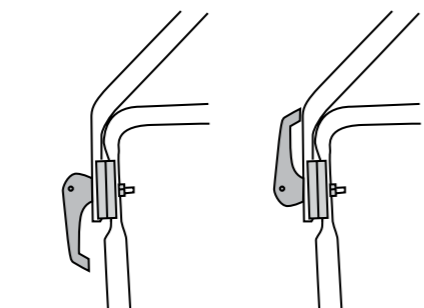

Užrakintoje padėtyje kai žoliapjovė transportuojama

Teisinga padėtis po permontavimo

ERGO RANKENA

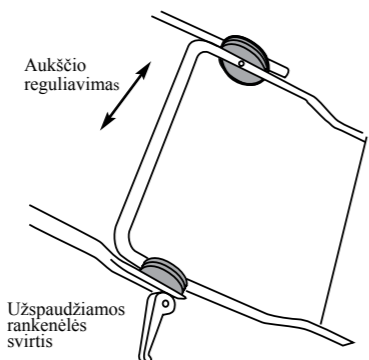

Užspaudžiamos rankenėlės svirtis

Ergo rankena gali būti reguliuojama ant jums reikiamo aukščio. Tiesiog atlaisvinkite abi užspaudžiamas rankenas, nustatykite viršutinę rankeną reikalingame aukštyje ir iš naujo užspauskite rankenėles.

Žoliapjovės kuriose yra prisukamo tipo užspaudikliai, tvirtai prisukite rankenėles laikrodžio rodyklės kryptimi, kad rankena užsispaustų.

ERGO PERKĖLIMAS

Kai kurios “MSV” rankenos gali būti į priekį sukamos ir lengvai pasiekiamas galinis vožtuvas. Nuleiskite kojos svirtį ❶ ir paspauskite rankeną kol pajusite pasipriešinimą – vertikaloje pozicijoje ❷. Rankeną galima atstatyti į pjovimo poziciją nenaudojant kojos svirties.

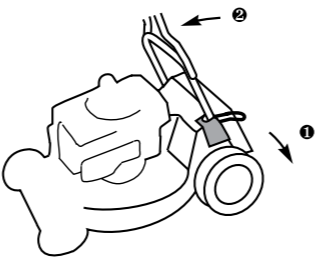

VARIKLIO PARUOŠIMAS



PRAŠOME PERSKAITYTI IR SUPRASTI VARIKLIO GAMINTOJŲ VARIKLIO SAVININKO ŽINYNĄ DAR PRIEŠ ŽOLIAPJOVĖS NAUDOJIMĄ.

⚠ DĖMESIO!

NEUŽVESKITE savo keturtakčio variklio kolneįsitikinsite, kad jis pripildytas reikiamu kiekiu tinkamos rūšies kuro. Dėl daugiau informacijos žiūrėkite variklio instrukcijos knygoje

DVITAKČIAI VARIKLIAI nereikalauja specialaus dėmesio tepimui jeigu kuro/tepalo mišinys yra tinkamas visą laiką.

TEPALAI

Keturtakčiai varikliai transportuojami be tepalo. Pastatykite žoliapjovę ant plokščios pozicijos, atsukite “OIL FILL” (tepalų pripildymas) dangtelį ir lėtai įpilkite tepalo į rinktuvą. Pripildykite iki pozicijos – ‘pilna’ - esančios ant lygio matuoklio. Naudokite SAE 30 variklio tepalą. Tikrindami tepalo lygį ir prieš pajungdami variklį, lygio matuoklį stipriai prisukite, kad šis laikytųsi vietoje.

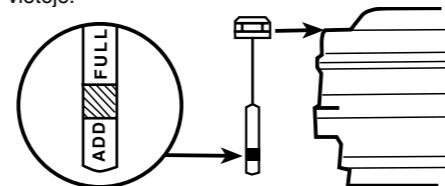

Kaip tikrinti tepalo lygį kai variklis neturi lygio matuoklio.

KURAS



⚠ ĮSPĖJIMAS!

Benzino garai yra labai degūs ir sprogstantys. Naudoti su didžiu atsargumu. Laikyti tinkamose talpose. Nepildyti bako kai variklis dar dirba ar yra per karštas. Nestatykite žoliapjovės prie atviros liepsnos, degtukų ar rūkymo vietos. Baką pildykite lauke, gerai ventiliuojamoje vietoje. Bet kokius nubėgimus nuvalykite ir patraukite žoliapjovę nuo bet kokių kuro dėmių vietų dar prieš užvedant variklį.

⚠ DĖMESIO!

Jeigu po benzino pripildymo dangteliu sumontuotas mėlynas kištukas, jo reikėtų atsikratyti. Jis tinkamas tik transportavimo tikslais.

- Dėl dvitakčio variklio kuro santykio, žiūrėkite į variklio instrukcijos knygą.

Pildydami kuro baką, visuomet palikite apie 5 mm oro atstumą, kad kuras galėtų plėstis.

⚠ DĖMESIO!

VISĄ LAIKĄ NAUDOKITE TIK ŠVARŲ IR ŠVIEŽIĄ BENZINĄ, geriausiai neetiliuotą, su oktaniu santykiu mažiausiai 95. Keturtakčiams varikliams naudojamas patikimas kuras. Dvitakčiams varikliams turi būti kuro ir tepalų mišinys. Dėl daugiau informacijos remkitės variklio instrukcijos knyga. Visuomet maišykite dvitakčiams skirtą kurą kruopščiai, kurą ir tepalus maišant kartu švariame bake prieš juos supilant į variklio baką. NAUDOKITE TIK DVITAKČIAMS SKIRTUS TEPALUS maišydami su dvitakčiams skirtu kuru. Nerekomenduojame naudoti jau sumaišyto kuro

VARIKLIS

Reguliarus keleto paprastų dalykų tikrinimas užtikrins ilgalaikį ir be problemų žoliapjovės tarnavimo laiką. Kaip ir nurodyta variklio žinyne, reguliariai atlikite patikras, ir reguliariai patikrinkite ar montavimo varžtai yra tikrai tvirtai prisukti.

PASTABA: VARIKLIUI GARANTIJĄ SUTEIKIA VARIKLIO GAMINTOJAS, O NE MASPORT KOMPANIJA. JŪSŲ PASPORT PASLAUGŲ DILERIS GALI PADĖTI VISAI SU GARANTIJA SUSIJUSIAIS KLAUSIMAIS.

⚠ ĮSPĖJIMAS!

Prieš kaip nors tvarkydami žoliapjovę, įsitinkinkite, kad variklis išjungtas ir kad geležtė nustojo sukstis. Visuomet atjunkite žvakės laidus ir įsitinkinkite, kad jie negali staiga susiliesti su žvakėmis, jeigu norite prieiti prie kokios nors detalės po žoliapjovės korpuso.

VARIKLIO VEIKIMAS

VARIKLIO VALDYMAS

Tai montuojama rankenos viršuje. Jis įtakoja sklendę, jei ji sumontuota (šaltam užvedimui) ir leidžia nustatyti reikiamą variklio greitį.

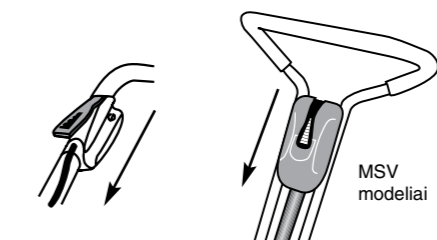

Ant visų modelių paspauskite valdymą į priekį, kad variklis veiktų pilnu greičiu.

Jums nereikės keisti valdymo nustatymo pjaunant žolę kadangi reguliatorius palaiko nustatytą greitį, netgi keičiantis pjovimo apkrovai. Pozicijos CHOKE (šaltas užvedimas), Fast (greitai), slow (lėtai) ir Stop (sustoti) yra dažniausiai pažymimos. Jeigu nepažymėta Stop padėtis, nustatykite svirtį žemiau pozicijos Slow ir variklis sustos.

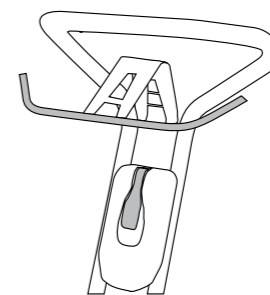

PASTABA: kai kurie modeliai yra pritaikyti operatoriaus buvimo kontrolei (OBK), tai svirtis esanti rankenos viršuje. Ją reikia pastumti prieš vairą prieš užvedant variklį. Variklis tuoj pat nustos dirbti, kai atlaisvinsite svirtį.

Kai kurios kontrolės turi simbolių vietoj žodžių. Tai yra, reiškia šaltas užvedimas, greitai, lėtai, stop.

Jeigu jūs variklio valdymo skydelis neturi žodžio CHOKE arba jo simbolio , jūs turite Pulsa Prime variklį. (šiam puslapyje žiūrėkite VARIKLIO VEIKIMAS, RANKINIO Užvedimo MODELIAI)

VARIKLIO VALDYMAS. Variklį reikėtų tinkamai sumontuoti, kad jis lengvai užsivestų ir saugiai sustotų. Jeigu jums sunku užvesti variklį šaltai, sureguliuokite išorinę valdymo kabelio įvorę esančią po variklio veržikliu apatiniame kabelio gale. Dėl daugiau informacijos žiūrėkite variklio instrukcijos knygoje. Bet kokius pakeitimus atlikite tik kai rankena yra normalioje veikimo pozicijoje. Po sureguliuavimo, patikrinkite ar šalto užvedimo peteliškė pilnai užsidaro viename valdymo svirties judėjimo gale, ir ar kitame gale aktyvuotas degimo sustabdymo jungiklis.

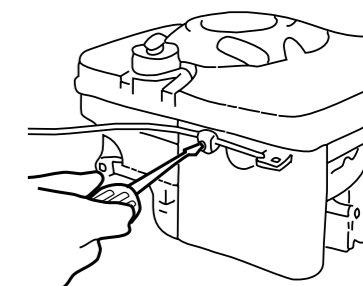

UŽVEDIMAS

Įsitinkinkite, kad variklis teisingai paruoštas (žiūrėti viršuje) ir kuro išvadas (jei sumontuotas) pastatytas ant on (įjungta) pozicijos. Rekomenduojame patikrinti tepalo lygį prieš pradėdamas pjovimą.

⚠ ĮSPĖJIMAS!

NIKUOMET NEUŽVESKITE VARIKLIO PATALPOJE ARBA MAŽAI VĒDINAMOJE VIETOJE. VARIKLIO IŠMETIMO SISTEMOJE YRA ANGLIES MONOKSIDO, BEKVAPIŲ, BET MIRTINŲ DUJŲ. LAIKYKITE RANKAS, KOJAS, PLAUKUS IR LAISVUS DRABUŽIUS TOLIAU NUO BESISUKANČIŲ DETALIŲ

RANKINIO UŽVEDIMO MODELIAI Žiūrėkite taip pat 6-tame skyriuje, VARIKLIO VEIKIMAS/STABDŽIŲ (OPC) SVIRTIS. Jeigu variklis kurį laiką nebuvo įjungtas, nustatykite variklio valdymą ant CHOKE pozicijos. Tiems kas turi Pulsa Prime variklius (kuriuose nėra CHOKE pozicijos arba simbolio ant valdymo skydo), pastumkite detonatoriaus burbuliuką prie variklio šone esančio karbiuratoriaus, remkitės variklio savininko žinyne. (Padarykite taip pat jeigu ką tik pripildėte baką pasibaigus benziniui). Stovėkite žoliapjovės dešinėje pusėje ir pastatykite koją ant žoliapjovės korpuso, suimkite starterio griebtuvą, lėtai patraukite, kol pajusite pasipriešinimą ir tada stipriai patraukite, kad nebūtų atatranks. Kartokite šį veiksmą kol variklis užsikurs. Netraukite laido staigiu judesiu ir staigia neatleiskite kol pilnai atsisuks atgal. Kai variklis užsikurs ir kurį laiką apšils, nustatykite valdymą ant reikiamo greičio. Jeigu variklis neužsikurtų dėl “užtvinimo”, nustatykite valdymą ant SLOW ir patraukite starterį šešis kartus, kad patvinimas nusiūgtų.

RINKTUVO PRIPILDYMO LYGIO RODIKLIS

Kai kurie žolės rinktuvų modeliai turi lygio rodiklius, kurie rodo kiek buvo pririnkta žolės. Rodiklis veikia tik tada kai variklis dirba žolės pjovimo greičiu. Kai rinktuvas yra tuščias, rodiklis parodys žalią spalvą, bet kai žolė pradeda kauptis, pasirodo raudonas signalas ir vis didėja. Jei perpildysite rinktuvą, užsiblokuos išmetimo vamzdis arba rinktuvo priekyje pradės kristi žolė. Patirtis specialiose jūsų žolės ir pjovimo sąlygose greitai parodys raudonos spalvos indikatorius atitinkantį idealų rinktuvo ištuštinimo lygį. Po kiekvieno naudojimo rinktuvą tvirtai įstatykite, kad rodiklis galėtų laisvai judėti.

LYGIO RODIKLIS

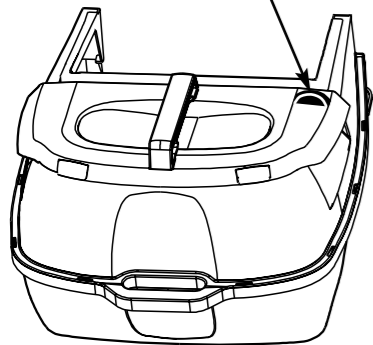

ŽOLĖS SURINKTUVO TECHNINĖ PRIEŽIŪRA

MEDŽIAGINIO TIPO. Efektyvus žolės surinkimas gaudyklėmis priklauso nuo oro srauto pro audinį. Jeigu reikia, nuplaukite gaudyklę, kad atstatymėte pralaidų audinio tinklėlį. Nepalikite nenaudojamo medžiaginio maišo tiesiogiai nėje saulės šviesoje. Nors šlapias saugomas maišas nesupus, tačiau dėl ilgalaikio saulės šviesos poveikio medžiaga gali suirti per pirmą laiką. Nepalikite nupjautos žolės gaudyklėje ilgesniam laikui.

ĮSPĖJIMAS!

DAŽNAI TIKRINKITE GAUDYKLĖS MAIŠĄ, AR JIS NĖRA SUSIDĖVĖJĘS IR JEIGU REIKIA, PAKEISKITE. Naudokite tik originalus keičiamuosius gaudyklės maišus, nes naudoti kitus gali būti pavojinga.

PLASTIKINIO TIPO SURINKTUVAS. Efektyvus šių surinkėjų surinkimas taip pat priklauso nuo laisvo oro pratekėjimo. Žarna dažnai nuplaukite ir taip neleiskite užsikimšti oro išėjimo angai tinklėliui. Nepalikite nupjautos žolės surinktuve.

PJOVIMO AUKŠČIO VALDYMAS

Vienos stadijos pjovimo aukščio valdymas reguliuoja visus keturis ratukus tuo pat metu. Norėdami valdymą panaudoti, stipriai laikykite žoliapjovės rankeną su viena ranka ir nustatykite reikiamą pjovimo aukštį.

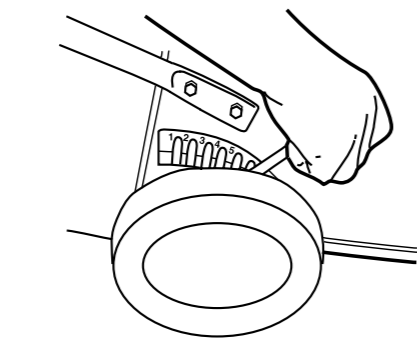

PATARIMAI PJOVIMUI

Geriausias laikas pjauti žolę yra ankstyva popietė. Šiuo metu žolė būna jau išdžiuvusi. Be to jautri kėta tik nupjauta žolė nebegauna tiesioginės saulės.

Kad žolė sveikai augtų, nereikia jos per daug nupjauti. Naudojant žemiausią lygį, galima pažeisti žolės karūnelės ir plokščiai gulinčios piktžolės pradės plėstis.

Kiekvieną savaitę keiskite pjovimo kryptį. Vieną savaitę pjaukite žolę iš šiaurės į pietus, kitą savaitę, pjaukite iš rytų į vakarus. Taip išvengsite žolės plaušinių susidarymo ir susiskaldymo.

Norėdami pasiekti geriausių rezultatų, žoliapjovės geležtės visuomet išlaikykite aštrias. Atšipusi geležtė plėšo, o ne pjauna žolę.

Pjaunant labai ilgą žolę, preliminarus pjovimas aukštai grupuojant su mažesniu pjovimu (po dienos ar dar vėliau) sutrumpins visą šiam darbu reikalingą laiką.

Nebandykite nupjauti per daug žolės vienu metu. Šitai variklis patirs labai dideles apkrovas ir įtakos mulčiavimo procesą. Rekomenduojama, kad mulčiavimo metu mažiausias pjovimo aukštis būtų 3. Geriausia rezultatui mulčiavimo metu, nupjaukite tik viršutinį žolės trečdalią (arba mažiau). Pjaunant žemiau atsiranda žalingas poveikis mulčiavimo procesui.

STENKITĖS NENAUDOTI DVIEJŲ ARBA TRIJŲ ŽEMIAUSIŲ PJOVIMO NUSTATYMŲ ESANT ŠLAPIAI ARBA LABAI AUKŠTAI ŽOLEI

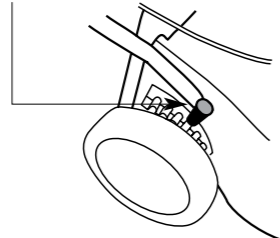

Mulčiuodami, ir patraukę žoliapjovę prie laido galo pastebėsite nesumulčiuotos žolės likučius. Žoliapjovės viršus dažniausiai pakeliamas į viršų norint ją pasukti, kad oro laikančio žolę susmulkinimo stadijoje iš karto sumažėtų. Nupjovę pievą, galite iš naujo grįžti ir nupjauti tik eilutes, kad daugiau nesimatytų žolės likučių.

Išvalykite pjovimo skyrių, kad neliktų žolės likučių. Šiuo būdu palaikysite geriausią pjovimo galią, ypač mulčiavimo metu. Venkite pjauti žolę kai ji šlapia. Drėgna žolė susidaro į gabalus ir

trukdo mulčiavimo procesui.

Jeigu nerenkate nupjautos žolės, pjaukite tokiu būdu, kad žolės likučiai nusėstų ant anksčiau nupjautos pradalgės. Taigi jeigu jūsų žoliapjovė išmeta žolės likučius į kairę pusę, sekantis pjovimas turi būti dešinėje ankstesnės pradalgės ir atvirkščiai.

Jeigu nerinkdami žolės likučių dažnai naudojate žoliapjovę, pastebėsite, kad žolės latakas (gali būti gauti pas bet kurį dilerį daugeliui modelių) leis efektyviau paskirstyti žolės liekanas.

ĮSPĖJIMAS!

Išmetimo angos turi būti visą laiką apsaugotos. Nenuiminkite žolės kreiptuvo ir nelaikykite apsauginės sklendės pjovimo metu.

Pjaudami arti kliūčių tokių kaip medžių kamienai ir pjaudami pievutės kampuose kur nėra atramos ratukams, naudokite kairiąją žoliapjovės pusę, taip geležtės prieis prie sunkiai prieinamų vietų.

PJOVIMO PATARIMAS – 'PROTINGAS LATAKAS'

Protingas latakas leidžia pjauti žolę negaudant žolės ar mulčiuojant. Tiesiog paprastai atidarant duris esančias ant protingo latakų viršutinio kairiojo kampo, pieva gali būti saugiau nupjaunama tiesiog paskirstant žolės likučius į kairę pusę. Pjaunant šlapią, sunkią arba labai ilgą žolę, rekomenduojama nustatyti žolės pjovimo aukštį ant 4 arba didesnio aukščio ir išvengsite kliūčių. Jeigu kliūtys ištiesai atsiranda nepalankiomis sąlygomis, bandykite eiti lėčiau, pjauti siauresnę juostą arba dar pakelkite pjovimo aukštį.

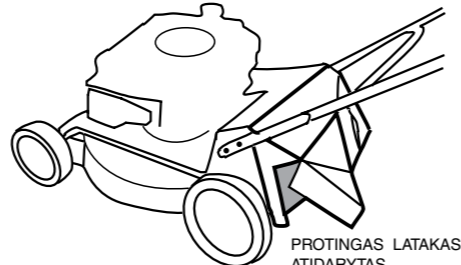

PROTINGAS LATAKAS ATIDARYTAS

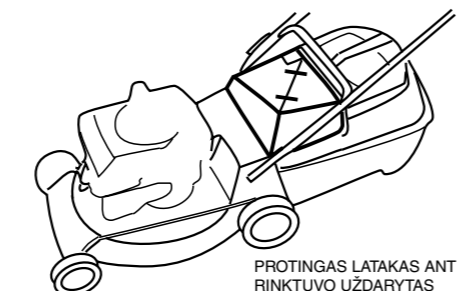

PROTINGAS LATAKAS ANT RINKTUVO UŽDARYTAS

ĮSPĖJIMAS!

Niekada nenaudokite protingo latakų ant rinktuvo su atidarytomis durelėmis. Šitai gali sugadinti arba pakenkti aplinkiniams daiktams ir žmonėms.

MULČIAVIMO BLOKO ĮSTATYMAS Į ŽOLIAPJOVĘ

1. Sustabdykite variklį
2. Įsitinkite, kad šiuokšliavamzdis ir žoliapjovės apatinis kraštas yra švarūs. Apžiūrėkite po pjovimo.
3. Pakelkite sklendę ir su ranka laikykite mulčiavimo bloką, įdėkite mulčiavimo bloką, šoniniu kraštu į žoliapjovės dešinę pusę, į šiuokšliavamzdį.

Jei tai yra žoliapjovė su atviru galu, prieš nuleidžiant sklendę, įsitinkite, kad galinis blokas yra pritvirtintas prie užpakalinės ašies. Kai montuojate šiuokšliavamzdžio bloką, įsitinkite, kad kilpa kairėje pagrindo pusėje yra pritvirtinta prie žymės užpakalinėje šiuokšliavamzdžio vidinės sienos dalyje. Žiūrėti į „Pjovimo patarimus“ mulčiuojant.

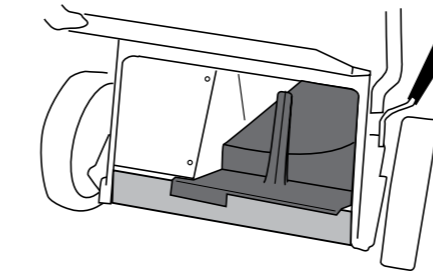
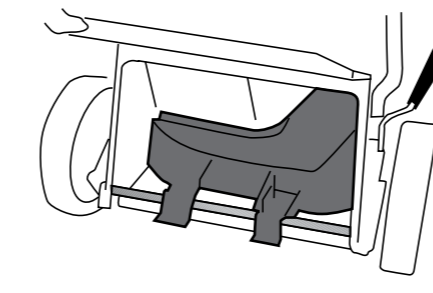
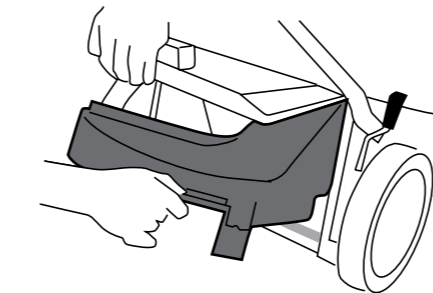

ŠONINIO IŠMETIMO LATAKO MONTAVIMAS

Naudojant žoliapjovę su šoninio išmetimo latakais, visada būtina saugoti išmetimo angas. ŽOLIAPJOVĖS NIEKADA NEGALIMA NAUDOTI BE SUMONTUOTO ŽOLĖS IŠMETIMO LATAKO AR BE IŠMETIMO LATAKO SKYDELIO.



IŠMETIMO LATAKO SKYDELIS

ŽOLĖS IŠMETIMO LATAKAS



MONTUOTI ŽOLĖS IŠMETIMO LATAKĄ KAIP PARODYTA. 2 varžtais iš viršaus su veržlėmis po apačia ir 1 varžtu iš korpuso vidaus su veržle žolės išmetimo latakė. NENUIMKITE ŽOLĖS IŠMETIMO LATAKO IR NELAIKYKITE IŠMETIMO LATAKO SKYDELIO ATIDARYTO.

NAUDOJANT ĮRENGINĮ TINKAMAI NESUMONTAVUS ŠIŲ DALIŲ, GALITE BŪTI SUŽEISTI, GALI BŪTI SUŽEISTI PAŠALINIAI ASMENYS ARBA GALI BŪTI PADARYTA ŽALA NUOSAVYBEI.

ŽOLIAPJOVĖS SU ŠIUOKŠLIAVAMZDŽIAIS

ĮSPĖJIMAS!

Naudodami šiuokšliavamzdį kojas laikykite atokiau nuo žoliapjovės korpuso.

Kai naudojate šiuokšliavamzdį, padėkite žoliapjovę tokiam lygyje, kad skalda netrukdytų sukčiai. Prieš įjungdami žoliapjovę sumontuokite surinktuvą ir nustatykite žemiausią pjovimo aukštį. Pakelkite smulkintuvo vamzdžio dangtį, dangtis liks atidarytas, kai vejamajame yra nustatyta žemiausiame pjovimo aukštyje. Patikrinkite ar šiuokšliavamzdžio vamzdis švarus ir padavimo sklendė tvarkinga.



ĮSPĖJIMAS!

Kartas nuo karto patikrinkite ar geležtė yra aštri ir varžtai prisukti.

Šakos iki 35 mm gali būti supjaustytos naudojant šiuokšliavamzdį. Reikėtų smulkinti tik žalią medieną, nesmulkininkite kietos ar sausos medienos. Kieta ir/arba sausa mediena gali per daug apkrauti mašiną ir ją sugadinti. Patikrinkite, kad smulkinamoje medžiagoje nebūtų jokių vinių ar kitokių daiktų.

ĮSPĖJIMAS!

Visuomet sustabdykite variklį prieš norėdami pašalinti bet kokias kliūtis po žoliapjovę ar šiuokšliavamzdįje.

Lėtai paduokite medžiagas į įsiurbimo vamzdį. Tvirtos pirštinės, avalynė, ausų ir akių apsauga turi būti dėvimi. Išmėtykite prie variklio esančias lūzenas jei norite, kad variklis veiktų be priekaištų, būtų aušinamas oru ir neužsidegtų. Sustabdykite variklį prieš nuimdami rinktuvą.

PO PJOVIMO PLOVIMAS



MODELIAI SU CIKLINIO PLOVIMO INSTALIACIJA.

Sustabdykite variklį ir nuimkite rinktuvą. Prie ciklinio plovimo instaliacijos prijunkite vandens žarną ir užkurkite variklį. Leiskite vandeniui tekėti 2-3 min. Sustabdykite variklį ir nuimkite žarną. Įdėkite rinktuvą.

MODELIAI BE CIKLINIO PLOVIMO INSTALIACIJA.

Sustabdykite variklį ir nuimkite rinktuvą. Užkurkite variklį. Stovėdami gana toli nuo besisukančių detalių, primontuokite vandens žarną prie plovimo jungties ir gerai praplaukite 2-3 min. Įdėkite rinktuvą.

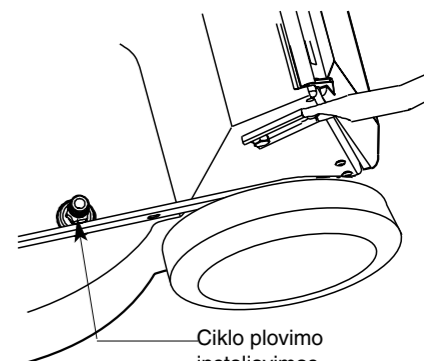

Ciklo plovimo instaliavimas

MODELIAI BE CIKLINIO PLOVIMO JUNGTIŲ. Sustabdykite variklį, kai geležtė sustos, atjunkite žvakės laidus. Nuimkite rinktuvą ir paverskite žoliapjovę pagal variklio instrukcijos knygos priežiūros skyriaus nurodymus. Laikykite žoliapjovės apačią švarią. Įdėkite rinktuvą.

ĮSPĖJIMAS!

Nedėkite variklio, nes vanduo gali sugadinti oro valytuvą ir uždegimo sistemą. Laikytės variklio instrukcijos knygos priežiūros skyriaus nurodymų prieš pakeldami žoliapjovę. Laikykite žoliapjovę ant jos ratukų, ne šonu.

GELEŽTĖS

PAŽEISTOS GELEŽTĖS IR NUSIDĖVĖJĘ VARŽTAI YRA DIDŽIAUSI PAVOJAI.

Patikrinkite geležčių montavimo varžtus reguliariais intervalais ir įsitinkite, kad jie tvirtai prisukti.

Kartas nuo karto patikrinkite geležčių būklę, ypač jei žoliapjovė atsitrenkė į kokį daiktą arba vibruoja. Prastą pjovimą ir surinkimą įtakoja neapžiūrėta geležtė. Jūsų įgaliotas dileris mielai pagals arba pakeis geležtes jei to reikia.



DĖMESIO!

VISUOMET NAUDOKITE ORIGINALIAS DETALES JEI NORITE UŽTIKINTI SAUGŲ IR TEISINGĄ ŽOLIAPJOVĖS VEIKIMĄ. Neoriginalios detalės gali nuvilti ir sukelti pavojų.

GELEŽTĖS APTARNAVIMO INSTRUKCIJOS.

1. Nuimkite žvakių laidą ir padėkite jį taip, kad jis netyčia nesusiliestų su žvake.
2. Pakelkite žoliapjovę į viršų – laikykites nurodymų variklio instrukcijos knygoje prieš keldami žoliapjovę.
3. Nuimkite centrinį varžtą, paprastas ir spyruoklines poveržles.
4. Nuimkite geležtes. Arba jas paglaškite arba senąją geležtę subalansuokite, arba įstatykite naują. Surinkite atbuline tvarka, sukabindami spyruoklines poveržles į angas geležtėse.

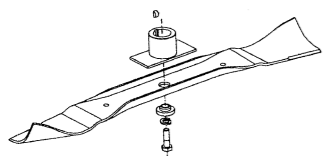

GREITO PJOVIMO GELEŽTĖ/ QUADCUT® GELEŽTĖ.

Laikytis viršuje paminėtų nurodymų 1 ir 2. Nupjauti galiukai gali būti išimami ir pakeisti, išimant geležtės pernešėją iš žoliapjovės. Išmontuodami pasižymėkite detalių vietas. Iš naujo dėdami geležtės pernešėją, įsitikinkite, kad angos gerai tinka pavaros plokštėje ir pakeiskite montavimo varžtus jei jie atrodo susidėvėję.

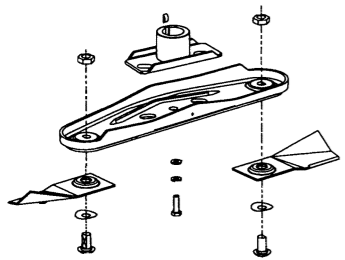

Greito pjovimo geležtė

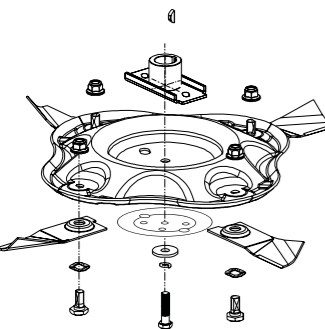

Quadcut® geležtė ŠIUKŠLIAVAMZDŽIO GELEŽTĖ.

1. Laikydami servis instrukcijų pateiktų

šiam puslapyje nuimkite "BAR ir MSV geležtes".

2. Kai geležtės pernešėjas nuimamas nuo alkūninio veleno, jis gali būti padedamas į spaustuvą ir nuimama čipo geležtė.
3. Seną geležtę arba paglaškite, arba subalansuokite arba pakeiskite naują. Žoliapjovės geležtė turi būti taip pat laikas nuo laiko apžiūrima.
4. Surinkite abuline tvarka, pasirūpinkite sulygtinti raktą su grioveliu raktui geležtėje ir geležtės skriemulyje.

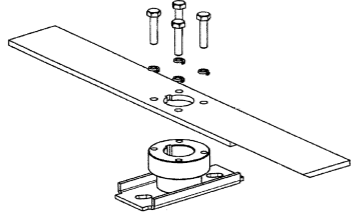

GELEŽČIŲ KEITIMO Nm NUSTATYMAI:-

Geležtės centrinis varžtas – 45-50 Nm

Keturių čipų geležtės varžtai – 9-11 Nm

8mm smulkintuvo ašmenims reikalingi varžtai – 20-22 Nm (15 - 16 ft.lb)

Galo montavimo varžtai – 20-25 Nm

VARIKLIO PRIEŽIŪRA

Peržiūrėkite variklio knygelę norėdami susipažinti su gamintojo instrukcijomis.

ALYVOS ŠALINIMAS.

Kadangi dauguma variklių turi šalinimo kamštį po savimi, bus patogiau pašalinti alyvos lygio matuoklį ir paversti žoliapjovę ant šono. Surinkite senąją alyva į tinkamą talpą, tokią, kaip dviejų litrų ledų indelį.

DEGIMAS.

Jūsų variklis turi kietosios būsenos uždegimo sistemą be pertraukiklio, kuriai nereikia kitos priežiūros, tik retkarčiais patikrinti uždegimo žvakę. Mes rekomenduojame kas 50 valandų išvalyti ir sutvarkyti tarpus, o kas 100 valandų pakeisti (žr. variklio instrukcijos bukletą).



DĖMESIO!

NEVALYKITE UŽDEGIMO ŽVAKIŲ SMĖLIU, nes abrazyvinės dalelės gali patekti į variklį ir jį smarkiai apgadinti. NAUDOKITE TIK TOKIĄ KEIČIAMĄ UŽDEGIMO ŽVAKĘ, kokia yra nurodyta variklio instrukcijos buklete.

ORO VALYMAS.

Tinkamai sumontuota ir švari filtro kasetė yra labai svarbi ilgam variklio gyvavimo laikui. Aptarnaukite filtrą kas 25 darbo valandos (dažniau kitomis sąlygomis) pagal instrukcijas nurodytas variklio buklete.

DUSLINTUVAS.

Aprūdijęs arba pažeistas duslintuvas gali kelti per didelį garsą. Periodiškai patikrinkite duslintuvo būklę ir keiskite jį tik su originaliomis

detalėmis.

PAVARŲ PRIEŽIŪRA

ROTAROLA.

Kas 25 val -

Nuimkite išorinės grandinės dangą ir patepkite grandinę tepalu.

Kas 100 val -

Nuimkite išorinės grandinės dangą, atjunkite išorinę grandinę ties jungiamąja grandimi, ištraukite krumpiaratį vidinės grandinės dangos viršutiniame gale. Nuimkite vidinės grandinės dangtį ir patepkite grandinę tepalu.

KITI SAVAEIGINIAI MODELIAI.

Kas 100 val. -

Nuimkite kiekvieną užpakalinį ratuką, nuimdami įvorės dangtelį ir atsukdami 8 mm nyloc veržlę ir poveržlę, laikant ratuką prie ašies. Nuimkite apvalų gnybtą, laikant dantratuką, stengdamiesi jo neištempti, ir nuimkite poveržlę bei dantratuką. Iššepkite strektę (saugiklį), dantratuko grąžtą ir ratuko pavara. Atsargiai grąžinkite į vietą srektes taip, kaip nuėmėte, ir nejudinkite dantratuokų į priešingą žoliapjovės šoną.

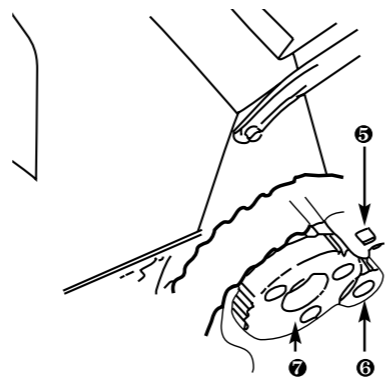

PAVARŲ DĖŽĖ.

Pavarų dėžė šiuose modeliuose yra sandari ir jai nereikia jokios priežiūros. Tiesiog išorinė dalis turi būti švari.

DIRŽO SUREGULIAVIMAS

VIENO GREIČIO MODELIAI.

(Išskyrus savaeigius modelius, modelius su šiukšliavamzdžiu ir Rotarola)

Laikydami uždegimo žvakę kiek galima aukščiau, pakreipkite žoliapjovę taip, kad prietumėte prie pavarų dėžės. Naudodami du 10 mm AF veržliarakčius, atleiskite varžtą, jungiantį pavarų dėžės inkarinį kronšteiną su žoliapjovės korpusu, tiek, kad pakaktų pavarų dėžės pasukimui aplink galingumo veleną. Sukite pavarų dėžę, kad pašalintumėte dulkes iš V dirželio pavaros, ir vėl prignybkite inkarinį kronšteiną į jo naują padėtį, stipriai suverždami gnybtą ir varžtą.

SAVAEIGIAI MODELIAI SU SMULKINTUVU

Jie turi diržo įtempėją. Tam kad jį sureguliuoti atleiskite varžtą arba veržlę kuri laiko V formos įtempėją ir traukite išilgai ašies korpuso. Pakartotinai užfiksokite varžtą arba veržlę kai bus pašalintas diržo kabėjimas.

REGULIUOJAMO GREIČIO MODELIAI.

NEPJAUOKITE su žoliapjovė taip, kaip aprašyta

apie aukščiau minėtus vieno greičio modelius. Reguluojamo greičio modeliai turi reguliatorių ant laido, einančio nuo greičio valdymo prie pavaros mechanizmo. Pakeiskite šį reguliatorių tik tada, jeigu greičio valdymo rankenos judėjimas neatitinka viso galimo judėjimo greičio intervalo. Regulatorius turi tris dalis, du galinius priedus, kurių kiekvienas prijungtas prie viršutinio ir apatinio išorinių laidų, ir centrinį būgną, prijungtą prie galinių priedų su dešiniuoju ir kairiuoju sriegiu. Laikydami galinius priedus nejudamus, sukite būgną, kad stumtumėte galus į šoną ir padidėt judėjimo greitis, ir sujunkite galinius priedus, kad jis sumažėtų. Naudodami reguliatorių, išlyginsite galimą dirželio įtempimą ar susidėvimą.

PRIEKIU VAROMA MULČIUOJANTI VEJAPJOVĖ.

Vieno greičio priekiu varomoms mulčiuojančioms vejapjovėms reikia nuimti priekinės pavaros dangtelį norint atlikti koregavimą. Norint nuimti dangtelį, atsukite keturis tvirtinimo varžtus – du viršuje ir du apačioje (pav. 1).



(Paveikslas 1)

Kelkite dangtelio priekį tol, kol pamatysite priekinio buferio juostą ir kelkite dangtelį į viršų kol jis pašalinamas nuo vejapjovės. Diržas yra koreguojamas sukant pavarų dėžės aplink jo darbinį veleną. Pirmiausia atlaisvinkite tvirtinimo varžtą (Paveikslas 2), kurie prispaudžia pavarų dėžės laikiklius prie bazinės plokštės, prisuktos prie vejapjovės viršaus.

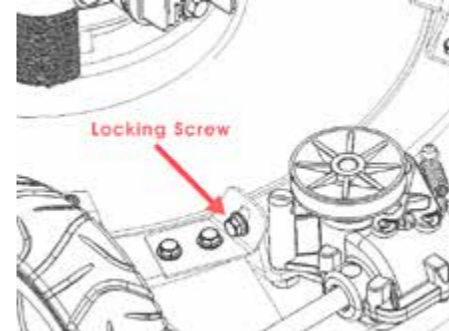

(Paveikslas 2)

Tada patraukite pavarų dėžės skriemulį, kad priveržtumėte diržą. (Paveikslas 3) Neįtempkite diržo per stipriai. Vėl priveržkite fiksavimo varžtą ir uždėkite paskirstymo dangtelį. Neperveržkite tvirtinimo varžtų, ypač esančių po vejapjovė.

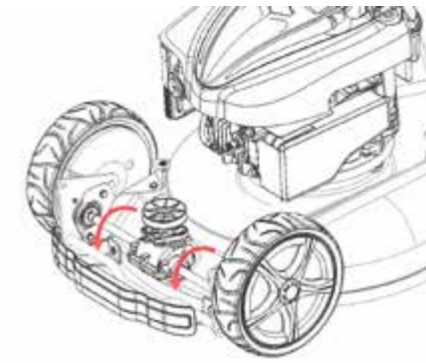

(Paveikslas 3)

SMULKINTUVO UŽDARYMO TROSO REGULIAVIMO INSTRUKCIJOS

Smulkintuvo uždarymo sistema įmontuota Jūsų vejapjovėje jau įdiegta, bet dėl transportavimo sąlygų gali prireikti ją pareguliuoti.

Pastaba: Žemiau pateiktos nuotraukos gali neatitikti Jūsų turimos vejapjovės.



Atidaryta

Uždaryta

1. Nustatykite aukščio reguliavimo padėtį į žemiausią padėtį, dangtelis turi likti atidarytas. Kai perstatote aukščio reguliavimą iš žemiausios į aukštesnę, dangtelis turi užsidaryti. (Pavyzdys pateiktas ant 21" aliumininės vejapjovės. Ne visos vejapjovės yra vienodos. Kaikurių vejapjovių žemiausia aukščio padėtis nustatoma nuleidžiant rankeną emyn.)



M6 varžtas

2. Jei dangtelis užsidaro per anksti, vadinasi trosas pernelyg įtemptas. Jei dangtelis neatsidaro žemiausioje pjovimo padėtyje, vadinasi trosas per laisvas. Norėdami pakęsti trosą įtempimą, nustatykite pjovimo padėtį į aukščiausią ir atlaisvinkite M6 varžtą, ir pastumkite reguliatorių norėdami įtempti ar atlaisvinti trosą, priklausomai nuo poreikio. Užveržkite M6 varžtą ir patikrinkite dangtelio veikimą.

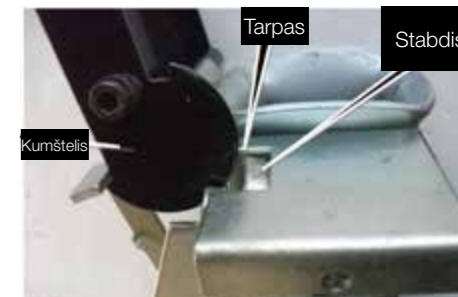

3. Idealus nustatymas bus tuomet, kai žemiausioje pjovimo aukštyje dangtelis atsidarys ir liks tarpas tarp kumštelio ir stabdžio apytikriai tarp 3mm ir 4mm



4. Nustatykite pjovimo aukštį į aukštesnę poziciją, dangtelis turėtų užsidaryti. Aukštesnėje pjovimo aukščio pozicijoje dangtelis turi likti uždarytas ir tarp kumštelio ir blokuojančios svirties turi likti tarpas apytiksliai tarp 0,5mm ir 1mm.



5. Jeigu dangtelis neužsidaro ir nėra tarpo tarp kumštelio ir blokuojančios svirties kai trosas yra įtemptas, nuimkite dangtelį pašalindami du M5 x 10 Phillips varžtus.



Reguliavimo varžtas M5

6. Užveržkite tikslesnio reguliavimo varžta M5 ir jo veržlę.



7. Uždėkite dangtelį atgal ir priveržkite M5 x 10 Phillips varžtus taip, kaip parodyta paveikslėlyje

PERIODINĖ PATIKRA

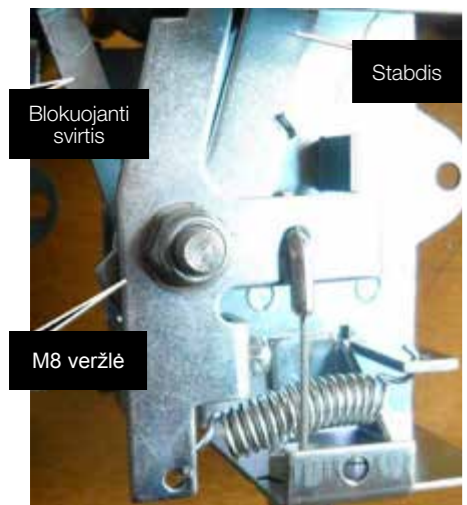

- A. Patraukite blokuojančią svirtį ir atleiskite, ji turi staigiai grįžti dėka spyruoklės, jeigu ji švari ir negrįžta sklandžiai, nedaug atlaisvinkite M8 veržlę kol atsiras laisvumas.
- B. Jeigu svirtis pernelyg laisva, priveržkite veržlę iki kol svirtis judės laisvai be trigdžių.
- C. Laikykite mechanizmą švarų ir reguliariai negausiai sutepkite purškiamu silikonu

TRIKČIŲ ŠALINIMAS

PROBLEMA	GALIMA PRIEŽASTIS	SPRENDIMAS
Neįprastas arba netinkamas pjovimas.	Atšipo geležtė.	Pagaląskite geležtę.
Stabus mulčiavimas lieka ant pjovimo juostos.	Pjovimo aukštis per žemas pagal pjaunamos žolės aukštį.	Pjovimo aukštis pašalinti maždaug trečdalis iš žolės ilgis. Tada darbas žemyn iki norimo aukščio.
	Variklis nedirba pilnu greičiu.	Perkelti droselį greitai.
	Žoliapjovės korpuso apatinė pusė užsikimšo nuo šlapios žolės nuopjovų.	Žarnų netoli vejpjovės apatinės. Matyti po šienavimo

